

**К 160-ЛЕТИЮ
ВЕЛИКОГО РУССКОГО И СОВЕТСКОГО УЧЕНОГО,
СОЗДАТЕЛЯ УЧЕНИЯ О НООСФЕРЕ**

**ВЛАДИМИРА ИВАНОВИЧА
ВЕРНАДСКОГО**

(1863—1945)



Российская академия естественных наук им. В. И. Вернадского
Петровская академия наук и искусств
Ноосферная общественная академия наук

А. А. Яшин

ФЕНОМЕНОЛОГИЯ НООСФЕРЫ:

ЛОГИКО-ФИЛОСОФСКАЯ КОНСТРУКЦИЯ НООСФЕРНОГО МИРА

Монография

«Живая материя и феноменология ноосферы»

Том 19

*Предисловие Почетного президента Ноосферной общественной
академии наук, Заслуженного деятеля науки РФ,
д-ра филос. наук, д-ра эконом. наук А. И. Субетто*

Санкт-Петербург
Издательство «Астерион»
2023

УДК 113/119:165;61:519.72
ББК 20.1
Я 96

Яшин А. А. Феноменология ноосферы: Логико-философская конструкция ноосферного мира: монография «Живая материя и феноменология ноосферы». Том 19 / Предисл. А. И. Субетто; РАЕН, ПАНИ, НОАН. — Санкт-Петербург: Астерион, 2022.— ... с.; 32 ил.; библ. 247 назв.

ISBN 978-5-00188-230-5

Выдающийся европейский философ-объективист XX века Карл Раймунд Поппер ввел понятие третьего мира (объективной мысли, умопостигаемых сущностей и пр.) – в логическое дополнение двух миров Платона. Терминологически мы определили данную совокупность мирами Платона – Поппера, а в предыдущих двух томах 17 и 18 настоящей монографии ввели понятие ноосферного, или четвертого мира, как биотехнического, информационного симбиоза постгуманитарного человеческого вида и созданного им третьего мира. То есть в определенном смысле четвертый мир суть «параллельно-последовательный» продукт миров Платона – Поппера. Он прогнозируем, но уже сейчас выявляются его объективные черты, что не оставляет сомнений в истинности четвертого мира и его скором пришествии; он же есть итог, финализм биоэволюции с завершением в форме трансформации человека биологического в биотехнический, информационный объект, одновременно и субъект, последующего эволюционного движения, определенного в томе 17 монографии. Тема настоящей книги концептуальная, но, с позиции теории истины Альфреда Тарского, концепцию четвертого мира оправданно соотносить с «истинностью высказывания, основанного на определении отношения удовлетворения (*relation of satisfaction*)». Как человек от момента появления на свет постигает в последовательности I → II → III миры (Платона – Поппера), не задумываясь о их априорности, так и нынешний человек эпохи перехода биосферы в ноосферу (по В.И. Вернадскому) удовлетворяет свою потенцию познания «заглядыванием в скорое будущее», которое истинно предсказуемо только в указанной выше трансформации. Таков магистральный путь эволюции. Какова конструкция и обобщено понимаемая философия (эволюционная эпистемология, логика, диалектика и пр.) возникающего четвертого мира? – С позиции объективного знания отвечаем в настоящей книге.

Для широкого круга специалистов в области естествознания, космологии, теоретической биологии, ноосферологии, философии, информатики и для всех, интересующихся современной (вселенской) эволюционной наукой (за предыдущий том 18 монографии автор удостоен старейшей в России, престижной Макариевской премии).

ББК 20.1

Рецензент: президент Петровской академии наук и искусств, доктор философских наук, профессор А.В. Воронцов

На обложке: иллюстрация Олеси Янгол с использованием графики Виталия Ковалева (Юрмала, Латвия).

ISBN 978-5-00188-230-5

© А. А. Яшин, 2023
© Макет А.А. Яшин, 2023
© Предисловие А. И. Субетто, 2023

СПИСОК ОСНОВНЫХ СОКРАЩЕНИЙ

АС – активное сознание

БВ – Большой взрыв

БСЗ – бессознательное

ВИ – вселенская информация

ГНММ – Глобальная ноосферная мегамашина

ЕАЕН – Европейская академия естественных наук

ЕЭМ – естественная эволюция мышления

ЖМФН — «Живая материя и феноменология ноосферы»

ЖПЛ – «Живая планета»

ЗЕБП — закон единства и борьбы противоположностей

ЗОО — закон отрицания отрицания

ЗПКК — закон перехода количества в качество

ИИ – искусственный интеллект

ИММП – ионно-молекулярная модель памяти (Герасимова – Яшина)

ИР – индивидуальный разум

КО – конформное отображение

КПР – коллективный планетарный разум

ЛП – левое полушарие (головного мозга)

НМК – Ноймана–Миннигероде–Кюри (принцип)

НС – нейронная сеть

НТР — научно-техническая революция

ООС — отрицательная обратная связь

ОС – обратная связь

ОТО – общая теория относительности

ПОС — положительная обратная связь

ПП – правое полушарие (головного мозга)

ПС – подсознание

ПСЗ – предсознание

ПЭК — принцип эволюционного консерватизма

ПЭЭ — принцип эволюционной экономики

СЗ – сознание

ССОИ – система сверхбыстрой обработки информации

СТО – специальная теория относительности

ТМП — Тайное мировое правительство

ТЭ –технический эквивалент (человеко-знания)

УЭР – универсальная эволюционная регуляция

ФКВ — фундаментальный код Вселенной

ФКП – функция комплексного переменного

ФТМ – физико-топологическая модель

ЭВМ – электронная вычислительная машина

ЭИ — эмпирический индивид

ЭМ – эмерджентность

ЭМП – электромагнитное поле

ЭР – эволюционная регуляция

h.b. – homo biotechnicum

h.e. – homo erectus

h.n. – homo noospheres

h.s. – homo sapiens

h.s.s. – homo sapiens sapiens

НООСФЕРНАЯ ЭВОЛЮЦИЯ В ЕЕ СВЯЗИ СО ВСЕЛЕНСКИМ РАЗУМОМ

Предисловие Почетного президента НОАН А.И. Субетто*

Наш научный коллега, известный российский ученый в области биофизики, теоретической биологии и эволюционной эпистемологии, Заслуженный деятель науки РФ, доктор технических наук, доктор биологических наук, профессор по кафедре «ЭВМ» и профессор по специальности «Медицинские приборы и системы», создатель и руководитель научных школ «Биофизика полей и излучений и биоинформатика» и «Живая материя и феноменология ноосферы» (ЖМФН) Алексей Афанасьевич Яшин предложил мне написать, в качестве своего взгляда на поднимаемые им вопросы, предисловие к новой его монографии из серии ЖМФН, посвященной философии и конструкции (обобщенный термин) ноосферного мира, иначе – четвертого мира. Являясь «крестным отцом» этого научного понятия, А.А. Яшин имеет в виду первый и второй миры Платона и третий мир К.Р. Поппера.

Пreamбула. В нашем заочном теоретико-творческом взаимодействии пишу такие статьи-предисловия регулярно, начиная с 2014 года¹⁰⁻¹⁹, и это стало своеобразной традицией, которую можно назвать ноосферно-эволюционно-интеллектуально-рефлексивными нашими научными, и мировоззренческими одновременно, диалогами. В этих диалогах в качестве главного интеллектуального посыла-тезиса выступает очередная монография А.А.Яшина из серии ЖМФН, а в качестве моего интеллектуального ответа-антитезиса предстает мое предисловие к его очередной теоретической концепции как системе, представляемой в новой книге. Каждый такой обмен мнениями есть опосредованный и заочный диалог, который можно осознать и осмыслить только внимательно прочитав предисловие к очередной монографии Алексея Афанасьевича и саму монографию, ее установки, принципы, ведущие теоретические положения. За такими диалогами стоит своеобразное отношение дополнительности между нашими базовыми концепциями.

- «Феноменология ноосферы» А.А. Яшина уже представлена почти двумя десятками монографий¹⁻¹⁹, с акцентом на разработку теории информационно-полевой самоорганизации биосферы, информационной виртуальной реальности, теории электродинамики и информатики живых систем, и вырастающего из этих теорий теоретического комплекса с высоким уровнем формализации, в том числе на базе использования комплексной логики А.А. Зиновьева.

- Мой теоретический комплекс ноосферизма представлен большим числом отдельно изданных работ и 10-томным Собранием сочинений (16 книг) под общим названием «Ноосферизм», которое находится в свободном доступе в Интернете.

При этом мы склоны рассматривать наши параллельные формы развития учения о переходе биосферы в ноосферу В.И. Вернадского в современную эпоху, в последние 20–30 лет, то есть на достигнутом к настоящему времени уровне системного и дисциплинарного знания.

* Настоящее предисловие является несколько сокращенным (с согласия А.И. Субетто) вариантом его книги, посвященной предложенной нами теме. В частности, в книге содержится обширная библиография, порядка 150 наименований, к которой и рекомендуем обращаться при чтении настоящего предисловия. Также рекомендуем обратить внимание на книги А.И. Субетто по смежным тематикам⁶⁹⁻⁷⁹ (прим. наше – А.Я.).

Сама структура очередной монографии А.А. Яшина (см. оглавление к книге) достаточно информативно передает ее замыслы и логику раскрытия поставленных целей и задач.

Миры Платона и Поппера (попперизм). Мир, выстроенный Платоном в системе его взглядов на бытие человека, как наблюдателя этого мира, есть мир, в котором его первоначалом выступает мир идей. Это и называется миром Платона. Платон писал в «Тимее»: *«Представляется мне, что для начала должно разграничить... две вещи: что есть вечное, не имеющее возникновения, бытие, и что есть вечно возникающее, но никогда не сущее».* Иными словами, по Платону в основе мира лежит некий неизменный инвариант бытия – вечная и неизменная идея (в «Феноменологии ноосферы» А.А. Яшина функцию такого инварианта – платоновской вечной идеи – выполняет фундаментальный код Вселенной – ФКВ), служащая основой каждой возникающей в этом мире индивидуальной вещи. Платоновской схеме Мироздания соответствует и платоновская гносеология, данная им в книге «Государство», в соответствии с которой незнание есть отражение небытия, так как оно непознаваемое, а *«знание появляется тогда, когда речь идет о познании бытия».*

К.Р. Поппер в своей методологии познания в системе философствования, выстраивая индивидуалистические и антиколлективистские основания апологетики рыночно-капиталистической системы Запада, или другими словами – «открытого общества», в том числе установки «экономического разума» этой системы, выступил ярким противником и оппонентом по отношению к философским системам Платона, Гегеля, Маркса, назвав их *лжепророками*. Систему теоретических воззрений, в том числе и методологию познания, отрицающую метод восхождения от конкретного к абстрактному, я назвал в своей монографии «Критика «экономического разума» попперизмом и посвятил этому феномену – попперовскому неопозитивизму – в этой работе специальную главу.

В этой критике попперизма указывается: *«Главный центр теоретической системы попперизма, на котором он пытается создать основания для происходящей капиталорационализации демократического общества, служит критика «историцизма».*

И ведь этот момент очень важен сам по себе – с позиций теории капиталократии, потому что именно капитал-фетиш и его тело – капитал-мегамашина, отчуждаясь от труда и человека, его породившего, в своем отчужденном, фискально-спекулятивном, *оденьженном* стремлении к самовозрастанию, начинает воевать против памяти и соответственно против истории, выстраивать свою «историю» – историю капитала-фетиша, свое бытие, не имеющее памяти, отрицающую всю эволюцию, приведшую к появлению человека и в его лице – разума. В «Разуме и Анти-Разуме» мы замечаем: *«Капиталу – Богу не нужен разум, как итог «оразумляющейся» прогрессивной эволюции, ему не нужно управление историей, социально-экологическим развитием, ему не нужно управление социоприродной эволюцией, ноосферой будущего, как управляемой антропо(социо)-биосферной гармонией, потому что ему управление противопоказано. Он – Капитал-Бог над стихией рынка, он есть возвышающийся денежный, монетарный порядок над могилой природной эволюции, над могилой истории человечества».* В другом месте этой работы отмечается, что *«война против памяти, против культур народов, как их социально-исторической памяти, есть последовательное проявление глобального империализма, как эсхатологического конца капитализма».*

И трубадуром этой войны капитала-фетиша, его диктатуры кажимости над процессами общественного развития, превращающей человеческий разум, общественный интеллект, следовательно и науку, в антиразум, как разум, экологически самоуничтожающийся, стал Карл Поппер со своими произведениями, со своей войной против историцизма, в том числе против принципа историцизма Маркса, в целом, в более общем

определении – против историко-генетического метода познания, чтобы защитить капиталорационализованный либерально-прагматический проективизм или конструктивизм по К.Р. Попперу.

Если по Ф. Энгельсу истинная свобода человека есть осознанная необходимость, то есть знание законов, определяющих логику исторического развития общества, то по К.Р. Попперу свобода есть полное отрицание исторической необходимости, и соответственно – отрицание знаний о законах человеческой истории, установка на невежество как основания свободы (по Ф.А. Хайску).

«Будущее зависит от нас, и над нами не довлеет никакая историческая необходимость» – вот кредо и главный постулат попперизма, за которым раздается дьявольский смех капитала-сатаны (как здесь не вспомнить: «Сатана там правит бал, люди гибнут за металл» – поет Мефистофель в опере Шарля Гуно «Фауст», – и затем, эта ария переходит в зловещий хохот!).

Весь неопозитивизм К.Р. Поппера в методологическом плане – это отрицание коллективистских понятий, таких как народ, нация, общество, этнос, как антинаучных, абстрактных, которые невозможно эмпирически эксплицировать, – и установка на полную атомизацию рыночно-капиталистического общества, на утверждение индивида-эгоиста-потребителя, как «почвы» для бытия строя мировой финансовой капиталократии.

... Особо отметим, что наше абсолютное неприятие учения попперизма, ни в коей мере не является инвективой в адрес предворяемой настоящим предисловием работы А.А. Яшина. Ибо он только в той степени использует результаты работ К.Р. Поппера по эволюционной эпистемологии, которая относится к концепции третьего мира К.Р. Поппера – в дополнение к первому и второму мирам Платона. «Не изобретать велосипеда», но строить на базе миров Платона–Поппера уже сейчас воочию угадываемый четвертый, ноосферный, постглобалистский мир – вот задача автора этой книги. Если «Платон мне друг, но истина дороже», то что уж тут говорить о К.Р. Поппере?

От Поппера – к свободе на основе невежества. Творчество К.Р. Поппера, его философия и методология познания, его антропология есть восстание буржуазного индивидуалиста-эгоиста против социальной (общественной) природы человека и его разума, которое у Альбера Камю нашло воплощение в его концепции бунтующего человека (см. одноименную его книгу). Бунтующий человек Камю суть бунт отчужденного человека, в своем мелкобуржуазном сознании, в рыночно-капиталистическом обществе против собственного бытия, который часто, под чутким руководством анти-разума мировой финансовой капиталократии, в эпохи кризисов, несущего угрозы ее существованию, превращается в питательную почву фашизма. Что мы сейчас и наблюдаем, в начале 2022-го года, в США и Западной Европе.

При этом мировая капиталократия породила идеологию либерализма именно с целевой установкой на погружение общества в тьму невежества, чтобы сознанием такого общества, его ценностными ориентирами, в том числе с помощью средств массовой информации и социальных сетей интернета, информационно-виртуального мира, легче было манипулировать.

В работе «Познание, конкуренция и свобода» Фридрих А.Хайек, этот «светоч свободы», провозгласил, как базовый принцип либерализма, принцип базирования индивидуальной свободы на невежестве: *«Ценность индивидуальной свободы основана прежде всего на признании неизбежного нашего невежества, то есть того, что наибольшее число факторов, от которых зависит реализация наших целей, нам неизвестна. Свобода имеет смысл тогда, когда есть место непредсказуемому. Именно на принципиальной неопределенности реализуется возможность для достижения наших целей. Любой из нас знает, в сущности, немного, поэтому мы обязаны доверять множеству оспаривающих друг друга независимых сил. Так появляется на свет то, что мы в действительности хотели, то, о чем прежде рождения мы знать не могли».*

За этим своеобразным хайковским либеральным агностицизмом, за которым скрывается ставка на абсолютизацию механизма рынка, и соответственно – хаосогенного начала, в экономическом развитии системы капитализма, с упованием на самоорганизующую функцию «невидимой руки Адама Смита», скрывается апологетика диктатуры власти капитала и свободы концентрации капитала в руках немногих, в том числе и апологетика диктатуры кажимости, которая есть еще один лик капиталократии.

Идеологическим обоснованием экономического либерализма стали работы таких экономических гениев, как Фридрих фон Хайек и Милтон Фридман. Фактически за вывеской экономического либерализма скрывалась апология все того же капитализма, свободы делать деньги. Ф. Хайек, в частности, заявляет: *«Погоня за прибылью – единственный способ, при помощи которого люди могут удовлетворить потребности тех, кого они не знают»*. И основой этого научно-экономико-философского блефа, а вернее хорошо отработанной системы манипуляции сознанием не только простаков, поверивших в рынок, рыночную свободу и демократию, на основе такой рыночной свободы, но и сознанием в целом мировой экономической науки, превращающей ее в один из механизмов уже происходящих процессов экологической гибели всей мировой рыночно-капиталистической системы, является попперизм и процветающие на его основе концепции экономического либерализма и монетаризма, или, выражаясь другими словами, диктатура кажимости.

Борьба К.Р. Поппера против «лжепророков» Платона, Гегеля и Маркса, против коллективистских, общинных, соборных форм бытия человека предстает борьбой против МЫ-онтологии человека, которая и есть его истинное бытие.

От мира Гегеля–Маркса – к миру Вернадского. Используя понятие мира в тех смыслах, которые придает этому понятию А.А. Яшин – три мира Платона-Поппера, IV мир как ноосферный, постглобалистский мир, я считаю возможным говорить о движении философско-мировоззренческих установок, в том числе и картин мира.

Гегель в «Феноменологии духа» определил разум так: *«Разум есть дух, так как достоверность того, что он – вся реальность, возведенная в истину; и разум сознает себя самого как свой мир, а мир – как себя самого. – Становление духа показано в непосредственно предшествующем движении, где предмет сознания, чистая категория возвысилась до понятия разума. В наблюдающем разуме это чистое единство Я и «бытия», для-себя-бытия и в-себя-бытия, в сознании разума находит себя. Но истина наблюдения есть скорее снятие этого непосредственного, находящего инстинкта, этого лишенного сознания наличного бытия разума. Созерцаемая категория, найденная вещь входит в сознание как для-себя-бытие Я, которое теперь знает себя в предметной сущности как самость. Но это определение категории как для-себя-бытия, противоположного в-себя-бытию, точно так же односторонне и есть момент, снимающий себя самого. Категория поэтому определяется для сознания так, какова есть в своей всеобщей истине, т.е. как сущность, сущая в себе и для себя...»*

Дух есть самость действительного сознания, которому он противостоит или, лучше сказать, которое противостоит себе как предметный действительный мир, но мир в такой же мере, потерявший для самости все значение чего-то чуждого, как и самость потеряла все значение от него отдельного, зависимого или независимого для-себя-бытия...».

Поэтому и появляется формула Гегеля, что разумное – действительно, а действительное – разумно, в котором и проявляется всеобщность самосознания Платона. Комментируя концепцию тождества разума и духа Гегеля, выдающийся советский и русский философ второй половины XX-го века В.Ф.Сержантов в сво-

ей «Теории личности»^{*} отмечает: «...Гегель постулирует три уровня самосознания, которые суть не что иное, как аспекты реализации личности («я»). Такими аспектами являются вожделение, сознание и всеобщее сознание... Исходным отношением человека к миру является целостный динамизм его бытия, который выявляет себя в потребностях, активных желаниях, страстях. Поэтому Гегель для более адекватного обозначения этого отношения использует немецкое слово *die Begierde* (вожделение). Вторым аспектом личностного бытия заключает в себе необходимость установления взаимодействия индивида с другим индивидом, суть которого – правда... Преодоление бытия, покоящегося на вожделении и признании, «снятие» порожденных им следствий, совершается на третьем уровне развития самосознания (личности), которое в системе Гегеля именуется всеобщим самосознанием... Всеобщее самосознание, венчающее собой формирование личности, осуществляется как разум и нравственность... Относительно разума в его гегелевском истолковании следует сказать, что, будучи высшей фазой интеллектуального освоения мира человеком, разум вместе с тем выражает целенаправленность и целесообразность его бытия. Поэтому в разуме снимается противоположность сознания и самосознания, ибо содержание сознания (как отображения объективного мира) становится внутренним содержанием нашего «я», а самосознание сливается с объективностью, а «я» функционирует как объект разума. Диалектическое единство сознания и самосознания, обретенное в разуме по своему смыслу и значению есть всеобщее самосознание, то есть ... осознание общности всех людей».

Поэтому гегелевское тождество «разум есть дух» переходит в тождество «разум есть всеобщее самосознание», за которым стоит, уже в трактовке В.Ф. Сержантовым, «осознание общности всех людей». Как это гегелевское определение разума совпадает с определением «истинного человека» как всего человечества, выполненным современником Гегеля, знаменитым немецким не только писателем, поэтом, но и естествоиспытателем, создателем концепции архетипа и цвета, И.В. Гете: «Лишь все человечество вместе является истинным человеком, и индивид может только тогда радоваться и наслаждаться, если он обладает мужеством чувствовать себя в целом».

Но это гегелевское определение разума, а следовательно и личности, как всеобщего самосознания, с дополнением гётовского определения «истинного человека» как «всего человечества вместе», обретает свою действительность только через снятие отчуждения, порожденного историей эксплуататорских обществ, именно как предыстории по Марксу, в эпоху капитализма – рыночно-капиталистического отчуждения, – отчуждения от самого себя, от своей сущности и от природы, как форма развенчания исторической или онтологической лжи и обретения онтологической правды, или правды истории, которое в XXI веке и есть переход человечества к ноосферной парадигме своего развития, научному управлению социоприродной эволюцией. Именно такое «снятие» отчуждения человека от себя, от своей сущности и от природы по Карлу Марксу и есть подлинная эмансипация человека, которая возможна только при социализме и коммунизме.

В «Философско-экономических рукописях» Маркс эту линию своей теоретической рефлексии и одновременно своей философской антропологии так представил: «Коммунизм как положительное упразднение частной собственности... и в силу этого как подлинное присвоение человеческой сущности человеком и для человека... есть действительное разрешение противоречия между человеком и природой».

Иными словами, коммунизм по Марксу замыкает и как бы завершает историческое восхождение человека к своей сущности и полное снятие его отчуждения от себя и от своей истории, которое берет начало

^{*} Сержантов В.Ф. Характер и деструктивное поведение (Феноменология предательства). Ч. I. Теория личности.– СПб: «Ривьера», 1993.– 133 с.

от пространства Платона, преобразуется в пространство Гегеля–Маркса, в котором провозглашается сущность человека именно как общественная сущность, противостоящая индивидуализму и отчуждению человека от себя и от своей истории в системе капитализма, в системе Запада.

Эпоха ноо-космо-номогенеза и рождение ноосферного разума. Третий мир по А.А. Яшину, то есть мир объективных идей умпостигаемых сущностей (в развитие мира Платона, в котором первоначально выступает мир идей), и есть, по его гипотезе, вселенский разум, который через ФКВ и программирует, или направляет, ход прогрессивной эволюции Вселенной. В этой гипотезе коллективный разум человечества в определенном смысле становится формой эволюционного проявления постулируемого вселенского разума. Эта теоретическая установка А.А. Яшина в чем-то развивает мысль Платона о связи разума, мышления человека, решения проблемы истинности человеческого познания с находящимся в основе бытия миром. А.А. Яшин в главе «Концепция организации и функционирования вселенского разума. Философский аспект» своей работы «Апология вселенского разума»¹⁷ отмечает: *«Опосредованная посредством разума человека (коллективного разума) связь между физическим миром и миром объективированной в мышлении человека (в коллективном разуме) конструкции вселенского разума выполняет важнейшую роль в структуре функционирования Мироздания, объединяя живую и неживую материи в единое диалектическое целое и являясь собственно апологией жизни и разума в Мироздании..., а значит и целью и задачами правдоподобия (существования) реального мира».*

Отмечу, что таковая экспликация реального Мира имеет сходство с определением метафизического коммунизма Мироздания, представленным выдающимся русским религиозным философом С.Н. Булгаковым в «Философии хозяйства» сто десять лет тому назад: *«... Возможность «потребления» принципиально основана на метафизическом коммунизме Мироздания, на начальном торжестве всего сущего, благодаря которому возможен обмен веществ и их круговорот, и прежде всего предполагает единство живого и неживого, универсальность жизни. Только потому, что вся Вселенная есть живое тело, возможно возникновение жизни, ее питание и размножение. Конечно, это утверждение нельзя понимать как положение научного естествознания, ибо оно противоречит основным его фактам и устоям. Естествознание исходит – и по-своему вполне справедливо – из различения живого и неживого, а не отождествления. Для него грань, разделяющая органическое и неорганическое, живое и мертвое, остается незыблемой, и этим обуславливается твердость его позиции. Однако выставленное здесь утверждение несколько не вторгается в компетенцию естествознания, оно идет, так сказать, поверх этих частных истин естествознания».*

Отмечу, что жесткое разграничение живого и неживого базировалось на механической картине мира. Развитие кибернетики, а в конце XX-го века гомеостатики, подкрепило догадку Ньютона об активности так называемой пассивной материи утверждением наличия доказательств существования гомеостатических механизмов, то есть механизмов саморегуляции в сложных системах, делающих их в чем-то похожими на «живые организмы». Одним из примеров такого гомеостатико-организмического подхода к оценке окружающего человека мира является гипотеза «живой земли» Джеймса Лавлока.

Я выстраиваю свой взгляд на универсальный эволюционизм, отличный от концепции А.А. Яшина, который определяю как ноосферную парадигму универсального эволюционизма, или ноо-космо-номогенез, придавая «номогенезу» Л.С. Берга новое, расширенное содержание, вводя теоретическое представление о двух метазаконных, определяющих ход (логики) любых прогрессивных эволюций, сопровождающихся ростом сложности эволюционирующих систем, в том числе и прогрессивной эволюции Вселенной:

- метазакон сдвига от доминирования закона конкуренции и механизма естественного отбора – к доминированию закона кооперации и механизма интеллекта;

- метазакон оразумления или интеллектуализации прогрессивной эволюции (по мере роста сложности эволюционирующих систем).

Ноо-космо-номогенез и есть синтез парадигм взглядов на движущие силы прогрессивной эволюции.

Закон цефализации Дана, который отражает опережающий рост мозга (интеллекта) по мере роста сложности организма живых систем, в процессе эволюции, на который часто ссылался В.И. Вернадский, является частным случаем действия этого метазакон «оразумления» или «интеллектуализации» прогрессивной эволюции.

При этом этот метазакон оразумления, или интеллектуализации прогрессивной эволюции, действует как интегрирующий комплекс, надстраивающийся над системогенетикой прогрессивной эволюции как целого комплекса законов: закона системного наследования, закона инвариантности и цикличности развития, закона системного времени и гетерохронии, закона дуальности управления и организации систем, закона спиральной фрактальности системного времени, закона спиральности развития, парных законов дивергенции (роста разнообразия) и конвергенции (сокращения разнообразия), конкуренции и кооперации, блока законов адекватности с окружающей средой (надсистемами) по разнообразию, сложности, неопределенности, системности, и других.

В эволюционном развитии любого рода систем наблюдается:

- накопление памяти о предшествующем развитии в соответствии с действием законов спиральной фрактальности системного времени и системного наследования;
- управление надсистемными уровнями мира коридором развития данной системы, или другими словами, мощностью ее будущей изменчивости, как формы адаптации к развитию надсистем – внешней среды.

Вот этот дуализм в эволюции и фиксируется обоснованным нами законом дуальности управления и организации систем, определяющим *паст* (прошлое) – *футуре* (будущее) – организацию любых систем, их паст-футуристический диморфизм, частными случаями которого является половой диморфизм и функциональный диморфизм мозга человека (представление об интеллекте человека как единстве правополушарного интеллекта, с входящим в него бессознательным, и левополушарного интеллекта, отвечающего за формально-логическое моделирование мира, его рациональное познание).

Поэтому по мере роста роли интеллекта, как механизма эволюции, по мере роста сложности систем, сопровождающегося ростом лага упреждения управления будущим, и происходит одновременно увеличение объема эволюционной памяти в интеллекте от предшествующей эволюции, обеспечивающей своеобразные интуиции, подсказки в целеполагании, или другими словами – в телеологии формирования опережающей обратной связи.

Системогенетика определяет основания принципиального взгляда на эволюцию и онтологию, вытекающие из совокупности системогенетических законов, именно как на креативную эволюцию и креативную онтологию. В соответствии с этой научно-мировоззренческой позицией природа приобретает статус самотворящей природы, или природы-пантакреатора, эволюция которой, по мере роста сложности эволюционирующих систем, рождает человеческий разум, который есть разум, не только управляющий будущим, но творящим его в рамках границ, детерминированных эволюцией биосферы планеты Земля.

Метазакон оразумления или интеллектуализации, применительно к социальной эволюции, приобретает экспликацию закона идеальной детерминации в истории через общественный интеллект, который сопровождает действие закона кооперации в истории человечества. Этот закон в истории человечества оставался в тени, поскольку доминировал закон конкуренции и сопровождающие его механизмы войн, насилия, эксплуатации. Эпоха великого эволюционного перелома, еще раз заострим на этом внимание, предстает как:

- с одной стороны, через переход глобального экологического кризиса в конце XX-го века в первую фазу глобальной экологической катастрофы, как эпоха, поставившая экологические пределы всей рыночно-капиталистической системе хозяйственного природопотребления и стихийной парадигме истории, истории, чей ход детерминировался законом конкуренции и механизмом социально-насильственного отбора с помощью войн, насилия, колонизации, – истории эксплуататорских обществ;

- с другой стороны, как выход на арену истории большой логики социоприродной эволюции, требующей, на фоне энергетического скачка в XX-ом веке, воздействия мирового хозяйства на биосферу в 10^7 раз, следующего:

- научного управления социо-биосферной, или социоприродной, эволюцией, что в свою очередь выдвигает на роль доминирующих законов – закона кооперации и закона идеальной детерминации в истории через общественный интеллект, с одновременной сменой качества самой истории – с ее преобразованием в управляющую (подлинную по Марксу) историю, да еще выходящую за собственные социальные границы, становящуюся управляемой социо-природной эволюцией, ноосферной историей.

Эпоха великого эволюционного перелома в теоретической системе ноосферизма потому и знаменует собой великий эволюционный перелом, который охватит весь XXI век, что в соответствии с ноо-космономегенезом, с действием двух указанных выше двух метазаконных – метазакон сдвига от доминирования закона конкуренции и механизма естественного отбора – к доминированию закона кооперации и механизма интеллекта и метазакон оразумления, или интеллектуализации прогрессивной эволюции, а именно:

- должен произойти именно этот сдвиг: переход от конкурентной истории к истории кооперационной, от механизма естественного отбора, как формы реализации социал-дарвинизма, к механизму общественного интеллекта, к доминирующей роли механизмов управления будущим со стороны общества как целостной системы;

- одновременный переход биосферы в ноосферу;

- должен произойти переход коллективного разума человечества (на основе планетарной кооперации народов-этносов и локальных цивилизаций, ноосферного экологического духовного социализма) в управляющий разум прогрессивной эволюцией мегасистемы «человечество–биосфера–Земля», в ноосферный разум.

Последний скачок в процессе оразумления, или интеллектуализации, социальной истории человечества и биосферной эволюции, который входит в содержание эпохи великого эволюционного перелома, так и назван родами действительного, значит управляющего и ноосферного, разума.

Становление управляющего разума, его роды, предполагают и определяют становление новой науки об управлении, главные истоки и основания которой описаны нами в монографии «Управляющий разум и новая парадигма науки об управлении (в контексте ноосферного императива XXI века)». Отмечено: *«Итак, если вести речь о Трансформации с большой буквы, то можно говорить о трансформации общества на ноогенетических основаниях, основаниях, отражающих логику перехода от отдельной формы бытия человечества и биосферы, в которой биосфера рассматривалась только как кладовая ресурсов для потребляющего человечества, к единой форме бытия в целостности нового качества, в котором человеческий разум «встраивается» в гомеостатические механизмы биосферы и, обладая большой энергетикой природопотребления, научается управлять социоприродной эволюцией, не нарушая динамической гармонии. Иными словами, речь идет о трансформации биосферных гомеостатических механизмов в ноосферные – социобиосферные – гомеостатические механизмы, где социальные квазигомеостатические механизмы, в*

которых социальный квазигомеостазис становится частью биосферного гомеостаза, не нарушают последнего».

Собственно говоря, роды действительного разума – это скачок в росте управляющего начала, в лице коллективного разума человечества, в социоприродной эволюции на Земле, который и должен спасти человечество от экологической гибели.

Следует отметить, что эта разработанная концепция ноосферного управляющего разума, который должен появиться в лице человечества на Земле в XXI веке, как результат эпохи великого эволюционного перелома и перехода к ноосферной истории на основе доминирующей роли закона кооперации, в качестве своей предтечи имеет советские научные разработки в области кибернетизации учения о ноосфере В.И. Вернадского.

В эпоху великого эволюционного перелома происходит синтез ноосферного и социалистического императивов, как базовое условие реализации императива экологического выживания человечества на Земле в XXI веке.

Грядущая ноосферная космоэволюция и разум Вселенной. Таким образом, в нашей научной картине мира, вытекающей из ноосферизма, вселенский разум А.А. Яшина *находится не в начале эволюции* нашей Вселенной, а появляется на некотором вселенско-ноосферном ее этапе, как своеобразный итог действия метазакон о разумления, или интеллектуализации прогрессивной эволюции. Одновременно это будет означать, что коллективный разум будущего космического человечества поднимется на уровень разума нашей галактики и возможно, соединившись с разумами других галактик, и разумом всей Вселенной. Но это чрезмерное обобщение и предположение, принципиально не верифицируемое, исходя из уровня тех научных знаний, которые накопило человечество к началу XXI века.

В нашей монографии «Мегакосмическая проскопия разума (общественного интеллекта) человечества» целый раздел посвящен раскрытию темы: от природы-пантакреатора к человеку-пантакреатору (творцу ноосферно-космического масштаба); презумпция всеоживленности космоса сущего или мегакосмоса. В этом разделе показано, что косвенно положение о сформулированном нами метазаконе о разумления, как эмпирическом обобщении (если использовать это понятие в системе вернадскианской гносеологии) в логике ноо-космо-номогенеза, подтверждается своеобразной интерпретацией антропного принципа в книге «Космопланетарный феномен человека» В.П. Казначеева и Е.А. Спирина.

В.П. Казначеев и Е.А. Спирин, исходя из формулировок слабого и сильного антропных принципов Картера и неразрывной связи самой возможности существования локального наблюдателя и запрограммированных космических свойств эволюционирующего универсума, устанавливают новый принцип космологического дополнения (или Великого дополнения), который утверждает^{54*}:

- «...всякое масштабное исследование физического мира необходимо соотносить с соответствующими исследованиями живого вещества и человека как разумной формы жизни».

В нашей книге «Ноосферизм» на базе развития принципа космологического дополнения был сформулирован несколько иной принцип дополнения: принцип большого эколого-антропного дополнения, по которому глобальные экологические проблемы на Земле не могут принципиально быть решены до тех пор, пока не будут решены задачи человека на Земле; как с позиции его самопознания, то есть через опережающее развитие наук о человеке и обществе, так и с позиции установление правды и справедливости на Земле, лик-

* Данная и следующая далее ссылки относятся к библиографии книги, которой предпосылается предисловие А.И. Субетто.– Прим. А.Я.

видации всех видов эксплуатации, преодоления всех видов отчуждения человека, что означает ликвидацию рыночно-капиталистической системы и установления ноосферного экологического духовного социализма.

Только пройдя ноосферную стадию развития на Земле, что означает для человечества стать разумом биосферы Земли, человечество будет становиться космическим, достойно войдет в Космос, осваивая просторы Вселенной, как предсказывал К.Э. Циолковский, проходя поэтапно стадия становления: разум солнечной системы, разум галактики, разум Вселенной или вселенский разум.

Прогрессивная эволюция природы-пантакреатора, в соответствии с законами системогенетики, в том числе в соответствии с метазаконом своего оразумления, рождает на Земле человека-пантакреатора, который, проходя свою прогрессивную эволюцию, поднимается в своем разуме на новые системные ступени своего развития, управления будущим и творчества, постепенно, в очень отдаленном будущем, становясь тем вселенским разумом, который в теоретической системе ноосферной феноменологии А.А. Яшина является, как и у Платона, первоначалом эволюции Вселенной.

В.П. Казначеев и А.В. Трофимов в «Очерках о природе живого вещества и интеллекта на планете Земля»¹⁰⁶ вводят антропный принцип Циолковского, который формулируется следующим.

«Эволюция Вселенной как разумного образования, как разумного интеллектуального пространства, формирует наблюдателя (или наблюдателей), который приобретает свойства самоотражения Вселенной и в этом самоотражении находит новые пути эволюции самой Вселенной. Идет вселенский отбор. И те цивилизации, которые противоречат ее эволюции, ее неустойчивой равновесности в сторону бифуркации, отрицательных воздействий, исчезают».

Развитием и уточнением антропного принципа Циолковского в нашей теоретической системе ноосферизма стал ноосферно-эволюционный антропный принцип, вырастающий из выдвинутой ноосферной парадигмы универсального эволюционизма, или ноо-космо-номогенеза, который получил следующую трактовку.

Разум не предшествует появлению Вселенной, а становится (эволюционирует) по мере прогрессивной эволюции Вселенной, причем его становление, очевидно, происходит в разных планетарно-звездных системах, в которых планеты с физическими (геофизикохимическими) параметрами, схожими с планетой Земля, на которой вместе с эволюцией живых систем – биосферы закономерно, в соответствии с метазаконом интеллектуализации или оразумления, появился человеческий разум, и значит – ноосферный разум.

Кстати говоря, никогда пресловутый искусственный интеллект не заменит естественный интеллект человека, поскольку первый создается проективно (как интеллектуальная конструкция или интеллектуальная машина) интеллектом человека, и по *закону удвоения* (закону, отражающему первое фундаментальное противоречие человека) является только копией каких-то фрагментов естественного интеллекта человека, а второй возникает эволюционно, и, в соответствии с законом спиральной фрактальности системного времени, хранит в правополушарной части интеллекта, в бессознательном, память о всей предшествующей прогрессивной эволюции нашей Вселенной, приведшей к появлению человеческого разума на Земле. Думаю, что объем информации в эволюционной памяти, хранящейся в нашем интеллекте, на много порядков больше, чем во всех компьютерах на Земле.

Действует сформулированный нами закон устойчивого развития во взаимодействии человечества с создаваемой его творчеством техносферой, в том числе и цифровой (виртуальным миром), – закон опережения прогрессом человека научно-технического прогресса, истоки открытия которого уже просматриваются в известном интервью Норберта Винера, данном им в США в 1964 году:

«Вопрос. Д-р Винер, существует ли опасность, что машины – вычислительные машины – когда-нибудь возьмут вверх над людьми?»

Ответ. Такая опасность, несомненно, существует, если мы не усвоим реалистического взгляда на вещи...

Вопрос. Существует ли тенденция придавать чрезмерное значение применению вычислительных машин?»

Ответ. Существует культ техники. Люди заморожены техникой. Машины предназначены для службы человеку, и если человек предпочитает передать весь вопрос о способе их употребления машине, из-за слепого машинопочтения или из-за нежелания принимать решения..., тогда мы сами напрашиваемся на неприятности...

.....

Вопрос. Д-р Винер, не изменяет ли человек окружающую среду свыше своей способности приспособления к ней?»

Ответ. Это вопрос №1. Человек, несомненно, изменяет ее чрезвычайно сильно, а делает он это свыше своей способности; мы это узнаем скоро. Или не узнаем – нас больше не будет.

Чтобы этот винеровский прогноз-предупреждение, почти 60-летней давности, не реализовался, и необходим переход к научно-образовательному обществу, в котором соблюдаются требования законов:

- закона опережающего развития качества человека, качества общественного интеллекта и качества образовательных систем в обществе;
- закона опережения прогрессом человека научно-технического прогресса.

Такова моя развернутая ноосферно-теоретическая рефлексия в качестве статьи-предисловия к новой монографии Алексея Афанасьевича Яшина.

Наш диалог продолжается. За этим нашим диалогом всегда скрывается конечность нашего познания и прячущаяся за этой конечностью тайна мира.

Ведь мы в начале своего интеллектуального восхождения к космическому разуму в себе. Не нужно спешить с ответами на те вопросы, за которыми скрывается тайна Мироздания. Действует своеобразный закон адекватной тайны (А.Г. Ивахненко), гласящий, что тайн в окружающем мире для нашего разума должно быть не меньше, чем тайн для нашего сознания, хранящихся в нашем подсознательном (бессознательном), что есть (см. выше) эволюционная память Вселенной о самой себе.

И еще скажем в завершении предисловия: какими бы принципиально существенными не казались (обычно это бывает «на первый взгляд») наши с автором предвараемой книги воззрения на сущность и содержание эволюции человека и разума в ожидаемом будущем – здесь каждое слово «с той и с другой стороны» обладает научной ценностью. Теза порождает антитезу, та, в свою очередь, иную «тезу», а в результате истина-то проясняется! Главное, что человеку биологическому разумному – четкое определение А.А. Яшина – еще предстоит будущее: не все тайны и загадки доступного нам Мироздания даже в нулевом приближении постигнуты. Дорогу осилит идущий.

А.И. Субетто, Почетный президент Ноосферной общественной академии наук, вице-президент Петровской академии наук и искусств, Заслуженный деятель науки РФ, д-р филос. наук, д-р эконом. наук, полковник Космических войск СССР (в отставке)

ВВЕДЕНИЕ: КОНЦЕПЦИЯ ТРЕХ МИРОВ ПЛАТОНА-ПОППЕРА И ОБЪЕКТИВНАЯ НЕПРОТИВОРЕЧИВОСТЬ ЭВОЛЮЦИОННОГО ФОРМИРОВАНИЯ ЧЕТВЕРТОГО (БИОТЕХНИЧЕСКОГО) МИРА

... Не могу тебе сказать, с каким боязливым чувством приступаю я к этому письму. Разве я не вижу, как тут трудно выразиться. Остов наших топорных понятий слишком груб, и, надевая на него почти-неосязуемую ткань переживания, слишком легко нарушить ее целость.

П.А. Флоренский «Столп и утверждение истины»*

Взаимосвязь трех миров Платона-Поппера. В настоящей книге опираемся на ранее полученные нами результаты¹⁻³¹, систематизированные в томах¹⁻¹⁸ серии «Живая материя и феноменология ноосферы» (ЖМФН). Как ранее было определено^{17,18}, взаимосвязь миров Платона-Поппера соответствует схеме на рис. В.1, для которой справедлива



Рис. В.1. Взаимосвязь трех миров Платона – Поппера

* Основополагающая работа выдающегося религиозного философа и ученого-естественника Павла Александровича Флоренского «Столп и утверждение истины» издана³² в двух томах (полутомах) факсимильно с издания 1914-го года, поэтому настоящий эпиграф^{32(С. 205)} мы перевели на современную орфографию русского языка.

Лемма В.1. В концепции трех миров (Платона-Поппера³³): I – физический мир – мир физических, объектно-процессуальных состояний; II – духовный мир субъективного или личностного опыта; III – мир объективных идей и умопостигаемых сущностей, – миры I и II, а также миры II и III могут парно взаимодействовать друг с другом: $(II \rightarrow I) \wedge (I \rightarrow II)$ и $(II \rightarrow III) \wedge (III \rightarrow II)$, а I и III миры, согласно запрету фундаментального кода Вселенной (ФКВ)¹⁻¹⁹, непосредственно взаимодействовать друг с другом не могут: $\sim (I \rightleftharpoons III)$, – из чего следует: мир III есть объективирование в мышлении человека и далее, в период ноосферы $|vern\rangle$: $[(B \rightarrow N)_- \rightarrow (B \rightarrow N)_+]$, в коллективном виртуальном разуме, конструкции обобщенной обратной связи (ОС) $S = U \odot D = const$, где \odot – символ связи между компонентами U и D целого S (принцип Р.Г. Баранцева³⁴) в процессах эволюционной регуляции (ЭР)^{18,19}, постигаемой человеком (коллективным разумом) сочетанием анализа (путь 1 в последовательности $I \rightarrow II \rightarrow III$) с воследующим доминированием синтеза: путь 2 в последовательности $III \rightarrow II \rightarrow I$ познания и <уточняющего> переосознания.

Таким образом, третий мир Поппера³³ (Платона-Поппера в принятой у нас терминологии¹⁷⁻¹⁹) суть «знание без субъекта знания», или «эпистемология без субъекта знания»³³ (С. 108), для чего справедлива

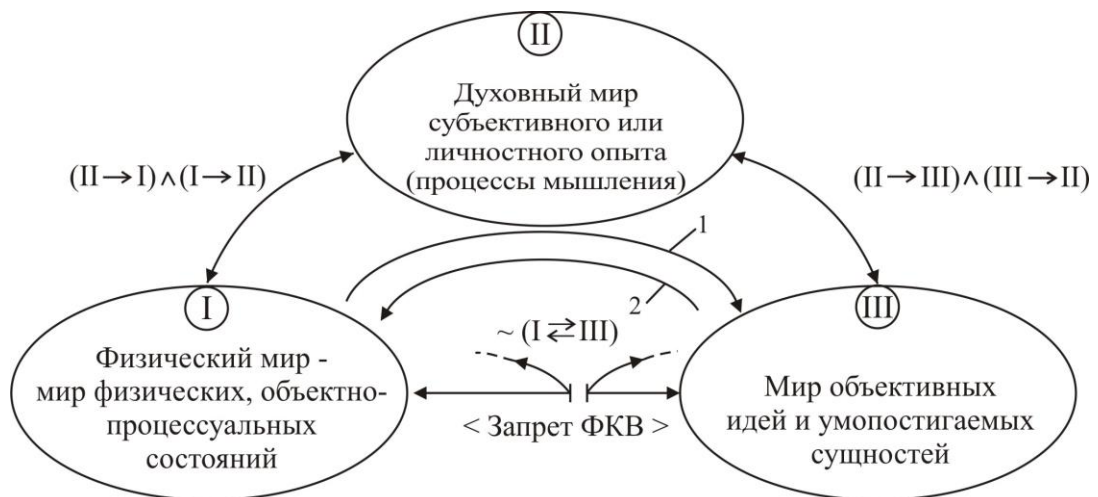
Лемма В.2. «Знание без субъекта знания», то есть содержание III мира Платона-Поппера, суть эволюционная ситуация, когда человек перехватывает свою эволюцию (по Конраду Лоренцу^{35,36}; наша трактовка⁹) и вступает в управление процессами ЭР этой эволюции, используя алгоритмы и программы, ранее им созданные («записанные в книгах и библиотеках» – по К.Р. Попперу³³); таким образом, человек становится в вопросах движения и ЭР собственной эволюции только лишь исполнителем им же созданного руководящего знания (рис. В.2 и подпись к нему¹⁸).

На обычном, то есть понятийном, не формализованном терминами естественно-научной философии и логики (в серии ЖМФН мы используем аппарат комплексной (многозначной) логики А.А. Зиновьева³⁷ и ориентируемся

на выводы из работ^{33-36,38-68} признанных классиков и основоположников научных отраслей и философских дисциплин), языке взаимосвязь миров Платоно-Поппера (рис. В.1) в рамках замыкания эволюционного цикла человека биологического (рис. В.2), определенных в леммах В.1 и В.2, представляется следующей.



Рис. В.2. Схема к замыканию эволюционного цикла человека биологического: \odot – обобщенная ОС: I \odot II; ЭР \rightarrow III – человек как исполнитель им же созданного руководящего знания; ЭР \rightarrow II – человек как субъект перехваченной им биоэволюции

В плане вселенской эволюции, определяемой ФКВ, мир I породил в биоэволюционном отделе этой эволюции *homo sapiens (h.s.)* – начальное звено в эволюционной цепи [*homo erectus (h.e.)* \rightarrow *homo sapiens* \rightarrow *homo sapiens sapiens (h.s.s.)* \rightarrow *homo noospheres (h.n.)* \rightarrow *homo biotechnicum (h.b.)* \rightarrow ...?] – с которого начинается разумная, самоосозающая себя¹⁶ жизнь на Земле. Равно как и на других <возможных> планетах¹⁷ звездных систем Вселенной, оптимальных для возникновения и эволюции живой материи²⁻⁴.

Человек мыслящий и самоосознающий свое качество мышления, то есть на стадии *h.s.* эволюции человека, обладает своим духовным миром – миром II субъективного или личностного опыта; значит, мир II суть мир оразумле-

ния человека – ареал его процессов мышления. Первым, кто четко разделил сущности I и II миров, стал Платон. Он же – первооткрыватель III мира, но в том его определении, *которое соответствовало философскому и естественному знанию его времени (!)*.

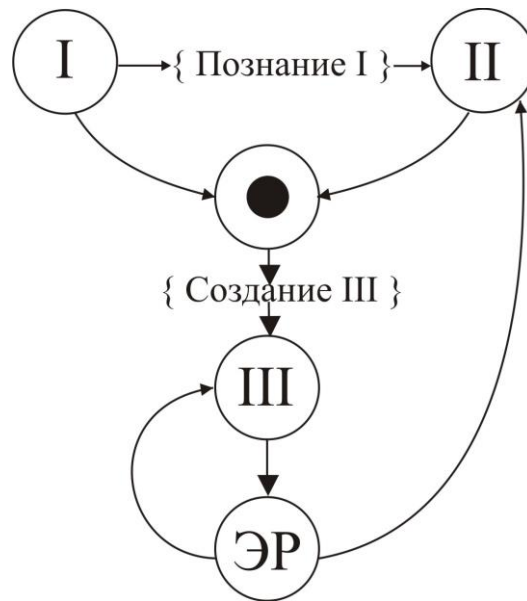
Итак, эволюционирование человека h.s. → h.s.s. порождает II → III мир, то есть мир объективных идей и умопостигаемых сущностей (как ранее мир I эволюционно породил мир II...). В таком понимании третий мир был открыт и сформулирован, в иной терминологии, конечно, Платоном в диалоге «Федон». Философ-объективист К.Р. Поппер так это поясняет³³: *«Платон считал, что третий мир Форм и Идей обеспечит нас окончательными объяснениями (то есть объяснениями через сущности...). Так, он, например, писал: «Если существует что-либо прекрасное помимо прекрасного самого по себе, оно, мне кажется, не может быть прекрасным иначе, как через причастность прекрасному самому по себе...» ... В конечном счете Платон рассматривал объекты третьего мира как нечто подобное нематериальным вещам или, возможно, подобное звездам или созвездиям, которые наши умы могут пристально рассматривать и интуитивно постигать, но с которыми они не в состоянии соприкасаются. Вот почему обитателями третьего мира – мира Форм и Идей – становятся понятия о вещах, сущности или природы вещей, а не теории, рассуждения или проблемы»* (С. 124).

То есть «теории, рассуждения или проблемы» суть прерогатива мира II – мира <разумного и творческого> мышления человека, а содержанием мира III являются объективные идеи и умопостигаемые сущности, что есть, согласно образному определению К.Р. Поппера, запечатленное в *книгах и библиотеках* – выработанное человечеством в период цивилизации и культуры (около 10000 лет с инерционным продолжением в наше время) объективное знание. Именно так определял третий мир Платон³³: *«Платоновская теория – это теория окончательного объяснения (здесь и далее выд. К.Р. Поппером. – А.Я.), то есть объяснения, чьи экспликанты не могут быть объясненными и не нуждаются в дальнейшем объяснении. Это теория о б ъ*

яснения посредством сущностей, то есть посредством гипостазированных* слов» (С. 124).

Но именно открытие Платоном сущности третьего мира, хотя бы и выраженное «гипостазированными словами» и послужило дальнейшему развитию эволюционной эпистемологии, к настоящему времени приобретшей характер объективного знания о <широко понимаемом> мире, как последовательности эволюционного выявления $I \rightarrow II \rightarrow III$ миров с их априорной взаимосвязью (см. рис. В.1). Подытожим вышесказанное следующей леммой, онтологически важной в части эволюционного выявления миров I, II и III в последовательности их осознания <человеком, коллективным разумом>.

Лемма В.3. (Об эволюционной эмерджентности миров). В последовательности эволюционного выявления миров $I \rightarrow II \rightarrow III$, где мир I – продукт вселенской эволюции; мир II – завершение земной биоэволюции созданием *h.s.* с качествами мышления и самоосознания своего <индивидуального> мышления; мир III – продукт действительности мира II с созданием суммарного знания о мирах I и II и также о созданном человеком мире III^(*) («книги» и «библиотеки» К.Р. Поппера), – каждый последующий ($i \rightarrow i + 1$)-мир не является суммой сущностей предшествующих миров, но подчиняется законам эволюционной эмерджентности^(**).

Примечание: ^(*) об обратном воздействии $III \rightarrow II$ см. чуть ниже; ^(**) эмерджентность суть качество объекта, процесса и т.п. вплоть до категорий знания и технологий, в его эволюционном развитии, для которого в каждом последующем шаге эволюции, значит ($i \rightarrow i + 1$)-последовательности миров, наблюдается не простое суммирование признаков (качеств, функционалов, категорий *etc.*) предыдущих ...*i* субъектов эволюции, но появление нового (новых) признаков императивного характера, ранее эволюции ... *i* не прису-

* Данный термин редко используется, поэтому поясним его смысл: от греч. *hypo + stasis* (гипо + стаз), где гипо... суть первая часть сложного слова, указывающая на понижение против нормы, а ... стаз – словообразовательный элемент, указывающий на наличие равновесия, устойчивости и пр. Таким образом, гипостазированное <слово> есть термин, обозначающий смысловое понижение <слова>, его нестрогость в части семантики.

щих; заметим, что это есть эволюционное свидетельство действия теоремы Гёделя о неполноте^{67,68}.

Вернемся к примечению^(*), ввиду его существенности в формулировке леммы В.З. К.Р. Поппер прямо утверждает³³: *«Платон открыл не только третий мир, но и – отчасти – влияние, или обратное воздействие, третьего мира на нас самих. Он понимает, что мы пытаемся постигать идеи, составляющие его третий мир, а также и то, что мы используем их как объяснения»* (С. 123).

Заметим, что Гегель в «Философии природы»⁴², но особенно Кант в «Критике чистого разума» (см. его «Пролегомены»⁴¹) в определенном смысле опирались на концепцию третьего мира Платона. В метафизике Канта этот мир соотносится с категориями истинности <достигнутого знания то есть>, как убежденности в достигнутом. Обобщенная ОС $\text{III} \rightarrow \text{II}$ (и даже опосредованная $\text{III} \rightarrow \langle \text{II} \rangle \rightarrow \text{I}$ в «рукотворном» изменении ландшафта, атмосферы и пр.) опирается на достигнутое объективное, прежде всего научное, знание. Таким образом, именно динамический – в контексте эволюции знания – процесс $\text{II} \rightleftharpoons \text{III}$ есть прерогатива создания мира III, который в определенном смысле автономизируется от человека, с одной стороны, сугубо биологического, с другой – самоосознающего свое мышление, а значит и предвидящего в перспективе достаточно полную автономию от него третьего мира. В данном контексте влияние $\text{III} \rightarrow \langle \text{II} \rangle \rightarrow \text{I}$ в настоящее время биосферно-ноосферного перехода |vern>: $[(\text{V} \rightarrow \text{N})_- \rightarrow (\text{V} \rightarrow \text{N})_+]$, то есть в эпоху самой жесткой – и жестокой в части «спрессовывания» человечества в челоуейник (термин А.А. Зиновьева) – глобализации, наиболее явно и неприкрываемо проявляется в экологическом уничтожении биосферы Земли руками людей (мира II) по императивному указанию глобализаторов, то есть олигархическо-финансовой капиталократии, использующей в этом неблагом (богопротивном – с позиции христианской морали¹⁵) и пагубном для человека биологического деле все высшие достижения знания (мир III) в их прикладном виде – в технологиях. Поэтому нынешний этот термин – *технология*, – в отли-

чии от прежнего, позитивного и полезного людям, стал постоянно употребляемым во всех отраслях деятельности человека, а в самом широком, не административно-пропагандистском, человеческом восприятии – является *интуитивно ненавистным*.

Вопросам экологической катастрофы в социальном давлении на человечество и среду его обитания $\text{III} \rightarrow \langle \text{II} \rangle \rightarrow \text{I}$ посвящены многие работы А.И. Субетто, автора предисловий к настоящей книге и предыдущим томам¹⁰⁻¹⁹ ЖМФН; отметим недавно вышедшие⁶⁹⁻⁷⁹ (некоторые из них, в частности, работы⁶⁹⁻⁷³, как отмечает А.И. Субетто, «инициированы А.А. Яшиным и представляют авторскую рефлексию» на предложенные им темы очередных томов ЖМФН. Наша глубокая признательность Александру Ивановичу.

... Если у Платона его третий мир – мир Форм и Идей – является истинным и априорно неизменяемым (деистическая концепция), то в современном диалектико-объективистском толковании отход от этой концепции суть признание: (а) мир III есть продукт деятельности мира II, то есть мышления человека; (б) мир III в процессе эволюции человека постоянно функционально изменяется как

$$\langle \text{III} \rangle = F \{ \exp (k \tau_{\text{эв}}) \}, \quad (\text{B.1})$$

где $\langle \text{III} \rangle$ – некоторые совокупные существенные характеристики мира III, представимые в функциональной F зависимости; $\tau_{\text{эв}}$ – эволюционное время, исчисляемое от начала периода цивилизации и культуры, то есть ~ 10000 лет назад, до <текущих> нынешних лет; $k \equiv k(\tau_{\text{эв}})$ – также времязависимый параметр, показывающий совокупные существенные характеристики мира II: $k = \varphi \langle \text{II} \rangle$.

Экспоненциальное возрастание функции F в (B.1) в период (эпоху) цивилизации и культуры условно можно поделить на следующие этапы: (1) от начала этого периода ~ 10000 лет назад до XV–XVI веков: Средневековье \rightarrow Возрождение; (2) с XV–XVI вв. до конца первой трети XIX в.; (3) с начала второй трети XIX в. до конца 1980-х гг. – этап промышленной и научно-технической революции (НТР); (4) с конца 1980-х гг. по настоящее время и

далее – начальный период глобализации, как составляющей активной фазы биосферно-ноосферного перехода (см. выше). Из относительных графиков на рис. В.3 видно, что поведение $\langle \text{III} \rangle$, равно как и $\langle \text{II} \rangle$, в зависимости от «прохождения» ими этапов (1)...(4) существенно различно (временные этапы на оси абсцисс на рис. В.3 для большей наглядности даны в логарифмическом масштабе). Символ $(\tau_{\text{ЭВ}} \rightarrow)$ «сдвига» репера окончания этапа (4) указывает на то, что знания современного человека (человечества) не позволяют количественно определить протяженность этапа глобализации (4). Различные исследователи, ученые-ноосферологи, указывают длительность этапа (4) в весьма широких пределах: от 60...80 лет до > 200 лет. На наш взгляд (см.¹⁻¹⁹; в особенности^{12,16}), в таком вопросе речь должна идти по преимуществу не столько о сроках, сколько о темпах, динамике процесса, каковая ужасающе стремительна, о чем и пишет А.И. Субетто⁶⁹⁻⁷⁹, анализируя современную *глобальную капиталократию*.



Рис. В.3. Относительные графики функций $\langle \text{II} \rangle$ и $\langle \text{III} \rangle$ в период цивилизации и культуры (человечества)

Замедление роста $\langle \text{II} \rangle$, начиная с середины этапа (3), доказательно объясняется в томе⁶ ЖМФН: человек ноосферный *h.n.* – неизобретательный (*homo noospheres – non invenis*, лат.); анализ «графиков Хьюбнера» (см. там же) подтверждает достоверность графика $\langle \text{II} \rangle = \varphi(\tau_{\text{ЭВ}})$.

Степень автономности третьего мира от человека (человечества).

Изначально, то есть в пионерской трактовке Платона (Диалог «Федон», отдельные моменты в других диалогах: «Государство», «Менон», космогоническом «Тимее»), человек постигает идеи, составляющие третий мир. То есть в воззрении Платона мир III изначально самостоятелен, полностью автономен – самостен. Фразу из «Менона»: «Нет обучения, но есть лишь воспоминание» (цит.⁴⁷, С. 189), – как раз можно трактовать в указанном смысле, то есть любое «обучение» (познание, изобретение, открытие и пр. – как следствие и содержание обучения) суть целенаправленное постижение сущности третьего мира. Для трактовки Платона справедлива

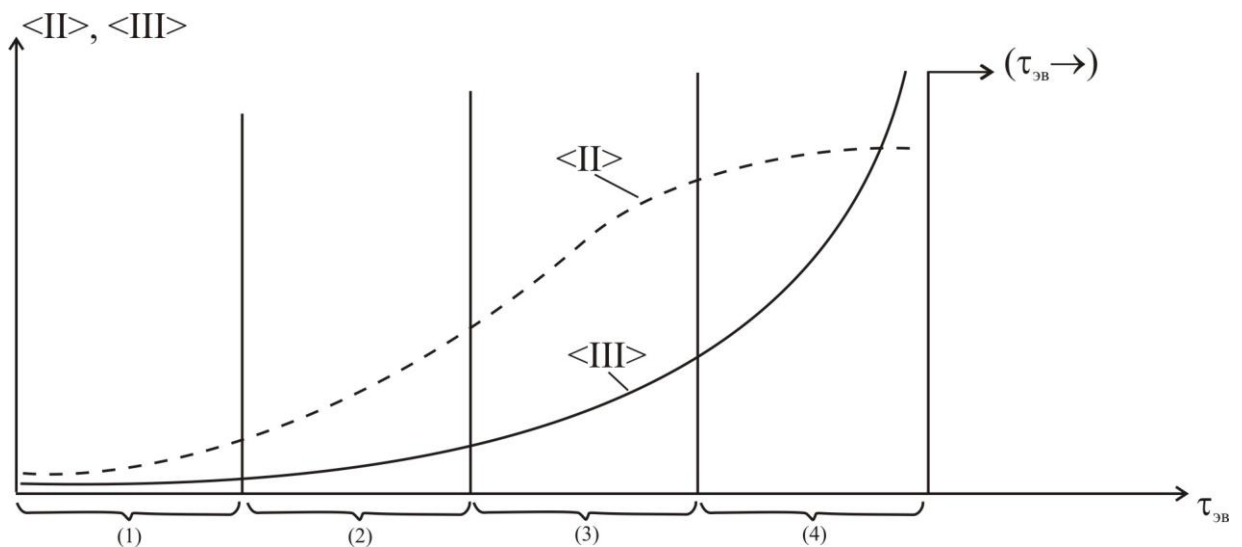
Лемма В.4. *В изначальной идее Платона о третьем мире, отвлекаясь от соотнесения его с божественным началом, заложен тот онтологический, объективный смысл, что: (а) этот мир в той или иной степени приближения постигается человеком (человечеством); (б) третий мир объективен, истинен; (в) он неизменяем (утверждение Платона) в том понимании, что сумма знаний, *summa summarum* $\sum Z_n$, которую ФКВ «позволяет» постичь человеку (человечеству) в его полной эволюции, действительно неизменяем (даже в сравнении для двух «живых» планет¹⁷, отнесенных к различным галактикам...), поскольку для всех объектов Вселенной^(*) действителен единый ФКВ, значит, едины и фундаментальные физические законы, химический состав неживой и живой материи, значит, едины законы биоэволюции и пр.*

Примечание^(*): Здесь уместным будет привести цитату из знаменитого трактата «Рассуждения о множественности миров»^{*} пера зачинателя движения французских просветителей XVIII в. Бернара Фонтенеля⁸⁰: «– Но разве таким образом, – спросила маркиза, – не доказывается существование зорь и на всех других планетах? Ведь вовсе не нужно, чтобы каждая из них была окружена плотным слоем воздуха, ибо тот воздух, что окружает Солнце,

^{*} Этот трактат был запрещен в России постановлением Свщ. Синода РПЦ в правлении Елизаветы (или в самом начале царствования Екатерины II?).

один может произвести желательный эффект на всех планетах нашего вихря. Я охотно верю, что природа, согласно уже известному мне принципу экономии (выд. нами. – А.Я.), сознательно прибегла к этому единственно возможному средству» (С. 170).

Данное рассуждение, во-первых, прямо солидарно с утверждением (в) леммы В.4; во-вторых, обращаем внимание на выделенные нами слова о *природном принципе экономии*. Они также опосредовано коррелируют с утверждением (в), но таковая догадка Фонтенеля имеет статус вселенского фундаментального закона. Еще не знакомясь с названным его трактатом, начиная с первых томов ЖМФН и во всех последующих¹⁻¹⁹, мы используем созвучные Фонтенелеву принципы, а именно: принцип эволюционной экономии (ПЭЭ) и вытекающий из него принцип эволюционного консерватизма (ПЭК).

Итак, действительность ПЭЭ и ПЭК есть свидетельство распространения фундаментального закона ресурсной экономии природы на неизменяемость мира III в трактовке (в) леммы В.4.

В обсуждаемом контексте приведем слова К.Р. Поппера³³: *«Третий мир Платона божествен, он неизменяем и, конечно, истинен. Таким образом, существует огромнейшая пропасть между его и моим третьим миром: мой третий мир создан человеком и изменяется (выд. нами.– А.Я.). Он содержит не только истинные, но также и ошибочные теории, а также – что особенно важно – открытые проблемы, предположения и опровержения»* (С. 123–124).

Мы выделили слова «создан человеком и изменяется», которыми К.Р. Поппер раскрывает существенную разницу в определении мира III Платоном и им самим: *«огромнейшая пропасть между его и моим третьим миром»*. Что ж, традиционная немецкая (К.Р. Поппер – австриец)... как бы помягче сказать? – самоутверждаемость не позволила ему вместо отвержения воззрений Платона на <созданный в его философии> третий мир подойти к неизменяемости его в понимании (в) леммы В.4. В конечном итоге, ведь правы оба: Платон и К.Р. Поппер, как наиболее яркий представитель философии объек-

тивизма и, что для нас наиболее существенно, *эволюционной* эпистемологии. Правота Платона (выраженная им неявно) в том, что мир III неизменяем в указанном выше понимании. То есть Платон определяет третий мир в *универсуме*, к которому человеческое познание аттракторно, то есть недостижимо, стремится. К.Р. Поппер же понимает и определяет мир III именно в *аттракторной динамике* формирования $\max(\sum Z_n)$; отсюда и его правота: «третий мир создан человеком и изменяется».

... Да простится мне примитивный пример: с самолета мы видим город, как совокупность зданий, дорог-улиц, мостов и зеленых зон-парков; видим в полной статике, ибо с высоты полета неразличимы идущие люди и движущийся транспорт. Но, благополучно приземлившись на аэродроме на окраине города, далее мы едем или идем по его улицам мимо новостроек: именно *человек* создал этот город и продолжает его *изменять* – строить, сносить, перепланировать и пр.

Таким образом, в определении степени автономности третьего мира от человека (человечества) правы и Платон и объективисты (К.Р. Поппер) – с учетом различия их подхода (в конечной статике и в текущей динамике, соответственно). Справедлива (... – суть слово «человечество») следующая

Лемма В.5. Третий мир Платона-Поппера является автономным от человека (человечества) – божественным у Платона, объективным у К.Р. Поппера – в том его определении и понимании современным человеком (...), что он создается человеком (...) и в процессе этого создания изменяется, причем процесс создания суть последовательное открытие человеком (...) объективного знания, составляющего полный его корпус $\max(\sum Z_n)$, разрешенный ФКВ для постижения человеком (...), что есть наблюдаемое изменение третьего мира; в то же время в процессе $II \rightarrow III$ наблюдается объективный процесс автономизации мира III от сугубо человеческого мира II в том смысле, что мир III («книги» и «библиотеки» К.Р. Поппера), то есть мир объективного знания, может дополняться человеком (...), но уже не может сколь-либо кардинально (фундаментально) изменяться или отвер-

гаться, а потому он не может принадлежать миру II, как изреченная истина: творение отделяется от своего творца, а будет ли оно кем-то или чем-то востребовано, или нет, то человека (...) особо не тревожит или даже не касается.

Автономия мира III предполагает *a priori* его самодостаточность, концептуальную замкнутость и исчерпанность в аспекте возможного дальнейшего изменения. Все эти характеристики третьего мира Платона суть утверждение *окончательного объяснения* (см. выше цитату из книги³³ К.Р. Поппера). Как выше уже говорилось, возможные и озвученные, у того же К.Р. Поппера, упреки в адрес Платона несостоятельны: просто терминология античной философии, а главное – всего лишь начальный, большей частью интуитивный, уровень знаний той эпохи и нынешнего времени несопоставимы.

Из приведенных выше слов К.Р. Поппера следует определенное им «разночтение» в определении третьего мира: у Платона главенствуют «понятия о вещах, сущности или природы вещей», а у К.Р. Поппера – «теории, рассуждения или проблемы». Правда, он и сам признает их единство, понимаемое как взгляд на один предмет с разных сторон³³: «... *Понятия являются отчасти средством формирования теорий, отчасти средством их краткого подытоживания. В любом случае значение понятий прежде всего инструментальное, и одни понятия всегда можно заменить другими понятиями*» (С. 124–125).

Таким образом, наше определение третьего мира с акцентом на его автономность (леммы В.4, В.5) не противоречит как определению Платона, так и школы объективистов – эволюционных эпистемологов (К.Р. Поппер), но во главу угла ставит сущность мира III как корпус $\sum Z_n$ исчерпывающего (в разрешенных ФКВ рамках) знания о сущности материального мира, что и есть платоновское *окончательное объяснение* и «теории», они же «книги» и «библиотеки» К.Р. Поппера.

... Если обратиться к истории развития философских понятий о третьем мире и его автономности (что в резюмирующей форме сделано К.Р. Поппе-

ром³³, С. 125–140), то увидим определенные разночтения философских школ и направлений; во многом актуально терминологические ... но не будем забывать, что терминология является одной из базисных частей логики; см. частную теорию терминов и высказываний у А.А. Зиновьева³⁷. То же относится и к интуиционистской логике⁸¹, в настоящее время выходящей на передовые позиции в системе логических концепций. Так в нашей книге⁸² разработан метод интуиционистской (конструктивной) логики, используемый в биомедицине и экологии.

Первыми «реформаторами» платоновских миров выступили еще Аристотель и Плотин. Гегель, само собой разумеется, признавая третий мир Платона, представил его в «одеждах» диалектики. То есть платоновские объекты третьего мира у Гегеля изменяются и развиваются, являются сугубо объективными, но – они есть *явления сознания человека*. К.Р. Поппер, опять-таки эгоцентрично характеризует III мир Гегеля³³: *«В противоположность этому (идеям Платона.– А.Я.) гегелевские Идеи, подобно Идеям Платона, – явления сознания: они суть мысли, думающие себя сами и населяющие некоторого рода сознание, некоторого рода мышление или «Дух», и вместе с этим «Духом» они изменяются и развиваются»* (С. 126).

На наш взгляд, гегелевский «Дух» имманентен именно, хотя бы в терминологии объективного идеализма, автономному III миру, постигаемому человеческим мышлением, одновременно его и создающему.

Больцано и Г. Фреге⁴⁸ по времени и содержанию своих концепций, относящихся к сущности третьего мира, намного ближе к объективистскому толкованию. Так у Больцано мир III суть *автономия* «истины самой по себе» (см. в контексте лемм В.4 и В.5). Г. Фреге неявно понимает эту автономию, четко отделяя (см.³³) мышление мира II, как субъективное, и содержание мира III – объективное мышление в его содержательной целостности, что <у нас> и есть автономный от человека (человечества) корпус $\text{max}(\sum Zn)$.

Еще ближе к объективному определению третьего мира Л.Э.Я. Брауэр (*L.E.J. Brouwer*) – его концепция развивается на предмете математики⁸³.

Наши доводы об автономности третьего мира на этом предмете см. в томе¹⁸ ЖМФН.

Третий мир в его финальном формировании как замыкание эволюции человека биологического. Снова обратимся к рис. В.2, при дальнейших рассуждениях «держа его в уме», то есть в образной памяти. Итак, однозначно: третий мир есть продукт деятельности человека биологического с данным ему эволюцией самоосознанием своего мышления¹⁶, что есть мир II, а далее $II \rightarrow III$. Причем, если мир II имманентен качеству мышления человека, то есть собственно человеку биологическому, то мир III суть автономен; о содержательно-терминологическом различии определения третьего мира у Платона (диалог «Федон»), объективистов, того же К.Р. Поппера³³ и у нас достаточно было сказано выше.

Третий мир невозможно отвергнуть; по утверждению К.Р. Поппера³³ (С. 158), сторонниками такого нигилизма являются большинство гуманитариев. Оно и понятно: если человек <естественной> науки по роду своего мышления склонен к отысканию *объективной* истины, то гуманитарий суть выраженный *субъективист*, как субъективно по определению само гуманитарное творчество.

Последователи Платона (платоники, неоплатоники) являются наиболее радикальными приверженцами апологии полной автономии третьего мира, который существовал до появления человека, но который потому и не может быть создан человеком. Опять же (см. выше) все дело в логике терминологии. *Если сказать – это и есть истина! – что человек открывает работой мира II существо мира III, то тем самым мы стираем терминологическую разобщенность платоников и объективистов.*

И если логико-терминологически «уравнять» наше *открытие третьего мира человеком* и *продукт деятельности человека* К.Р. Поппера, то истинность его высказывания несомненна³³: «... *Можно принимать реальность или (как это можно назвать) автономность третьего мира и в то же время признавать, что третий мир*

возникает как продукт деятельности человека (выд. К.Р. Поппером. – А.Я.). Можно даже признавать, что третий мир создан человеком и в тоже время – во вполне ясном смысле – является сверхчеловеческим. Он превосходит (transcends) своих создателей» (С. 158).

Позволим себе, что называется истины ради, «придраться» к данному – истинному! – высказыванию в сугубо терминологическом (еще раз вспомним, терминология, есть логика) плане. Термин *сверхчеловеческий* нам представляется двухсмысленным, перекликающимся с совершенно иными понятиями, обозначенными этим словом в истории философии (Аристотель, Гегель и др.). А вот термин *надчеловеческий* здесь более логически и семантически аккуратен.

... И последнее предложение: «Он превосходит... своих создателей», – с акцентом на *превосходит* не является логически и содержательно непротиворечивым утверждением, ибо говорить, что мир III превосходит мир II, что эквивалентно сказанному К.Р. Поппером, значит *сравнивать количественно качественно различные объекты*.

Итак, не обобщающее создание, а конкретизированное последовательно-поступательное открытие человеком (II → III) третьего мира, который в своей полноте существует синхронно во времени $\langle \tau_{эв} \rightarrow \rangle$ с Вселенной, независимо от бытия/небытия человека на любом из «живых»¹⁷ объектов космоса. ... Равно как древнеиудейский врач и философ Маймонид отвергал закон шабада, говоря, что <для врача> не человек для субботы, а суббота для человека, точно также справедливо: *не человек для третьего мира, а третий мир для человека*. – В том, разумеется, смысле, что, являясь автономным по отношению к человеку, третий мир является субъектом познания человеком, то есть миром II, а процедура II → III есть постепенное $\langle \tau_{эв} \rightarrow \rangle$ складывание человеком корпуса $\max(\sum Zn)$ – «книги» и «библиотеки» К.Р. Поппера. На примере формирования $\max(\sum Zn)$ в области математики данный процесс доста-

точно подробно рассмотрен нами в томе¹⁸ ЖМФН, к которому и рекомендуем обратиться*. Справедлива

Лемма В.6. Третий мир замыкает эволюционный цикл человека биологического, как самоосознающего свое мышление¹⁶ в эволюционной цепи $h.s. \rightarrow h.s.s. \rightarrow h.n.$, в том его предназначении (см. рис. В.2), что этот мир, изначально эволюционно заданный законами ФКВ в объектно-процессуальной конструкции Вселенной¹⁷, открывается человеком в указанной эволюционной цепи, то есть $II \rightarrow III$ есть складывание человеком в $\langle \tau_{эв} \rightarrow \rangle$ корпуса знания $\text{тах} (\sum Zn)$, а значит, достижения этого корпуса посредством ЭР^{18,19}, что и замыкает $II \rightleftharpoons III$ эволюционный цикл человека.

Здесь под замыканием эволюционного цикла человека биологического понимается исчерпанность его эволюционного предназначения: разум в биологической оболочке, познающий структуру Мироздания. Этот процесс замыкания представим схемой на рис. В.4, где в овальных рамках проставлены составляющие процесса, а в прямоугольной пояснение: человек (человечество в его коллективном разуме) в $\langle \tau_{эв} \rightarrow \rangle$ достигает корпуса знания $\text{тах} (\sum Zn)$, соответствующего $\langle \equiv \rangle$ разрешенному ФКВ для познания человеку (человечеству...). Составляющая процесса, обозначенная знаком вопроса $\langle ? \rangle$, выше не обсуждалась, но она необходима для симметрирования процесса, поскольку процесс замыкания $\langle \cdot \cdot \rangle$ однократно или многократно (теория циклических биосфер-ноосфер; см. предыдущие тома ЖМФН) повторяется на «живых» планетах¹⁷ Вселенной, а значит, этот процесс подчиняется фундаментальному закону сохранения. В то же время, согласно <системной> теореме Нётер (E. Noether, Геттинген, 1918), каждому закону сохранения однозначно соответствует симметрия уравнений, описывающих исследуемую систему.

* Коль скоро в настоящей работе мы ссылаемся на ранее изданные тома ЖМФН¹⁻¹⁹ с рекомендациями читателям ознакомиться с теми или иными разделами этих книг (чтобы здесь не повторялись), то сообщаем, что эти тома вышли в различных издательствах: ЛКИ/URSS (Москва), «Московский Парнас», «Астерион» (СПб), «Триада» (Тверь), Изд-во Тульск. гос. ун-та, «Тульский полиграфист». В электронной форме размещены на различных сайтах (см. по поисковику): <http://pz.tula.ru>, <http://ukros.ru>, <http://sgma/MMORPH>, <http://tounb.ru>, <http://ru.scribd.com>, <http://vixri.com>, <http://trinitas.ru>, <http://rkpr.inion.ru> и др.



Рис. В.4. Схема процесса замыкания эволюционного цикла человека биологического в контексте целеуказания ФКВ

Для нашего рассмотрения схемы на рис. В.4 позволим себе расширить (в фундаментальных законах расширение есть допустимый синтез понятий) действие теоремы Нётер от уравнений, описывающие систему (в оригинале у Нётер рассматриваются физические системы), до ФКВ $\equiv \text{sum}$ {фундаментальных законов, описываемых уравнениями}. В таком расширении наличие составляющей процесса $\langle ? \rangle$ в схеме на рис. В.4 является актуальным и необходимым; необходимым – согласно теореме Нётер, а актуальным по той причине, что для перехода мир III \rightarrow ФКВ (через $\langle \equiv \rangle$) следует их симметрировать – в обобщенном понимании симметрии. Напомним, что для симметрии базисным условием является относительное равенство $\langle \text{исследуемых} \rangle$ объектов и процессов. Имеем классическое определение⁸⁴: «*Два предмета мы будем называть равными в отношении того или иного признака, если оба предмета обладают этим признаком*» (С. 7).

К определению сущности, составляющей процесса $\langle ? \rangle$ вернемся ниже, в заключительном параграфе введения к книге. Пока же добавим к изложенному выше некоторые $\langle \text{полезные для нашей темы} \rangle$ суждения о третьем мире. Имея в виду значительное число оппонентов, Поппер пишет³³: «*Большинство оппонентов идеи об объективном третьем мире, конечно, допускает, что существуют проблемы, предположения, теории, аргументы, рассуждения, журналы и книги. Но они обычно говорят, что все эти явления по своему характеру являются символическим или лингвистическими выражениями (здесь и далее выд. К.Р. Поппером. – А.Я.) субъективных ментальных*

состояний или, возможно, поведенческих предрасположений к действию. По их мнению, эти явления представляют собой средства коммуникации, так сказать символические или лингвистические средства вызывать у других людей подобные ментальные состояния или поведенческие предрасположения к действию» (С. 109).

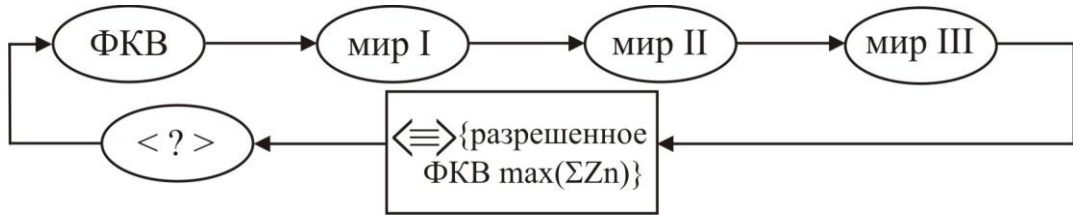
Таким образом, отрицающие существование третьего мира суживают его сущность до средств коммуникации, то есть, по их мнению, пресловутый – для них – третий мир есть не что иное, как некоторое подсобное (речевое, печатное, ныне электронное) средство общения между индивидуальными мирами Π , а много – объединение этих индивидуальных миров Π в единый, коллективный $\Sigma\Pi$ -мир, в перспективе конечной цели – планетарного разума.

Но это есть парадоксальное утверждение, для которого справедлива

***Лемма В.7.** Предположение о возможности коммуникационного объединения индивидуальных <человеческих> (миров Π)_i в единый, коллективный Σ (миры Π)_i, подразумеваемый как планетарный, разум, является фактологически и логически несостоятельным, поскольку таковое объединение суть «эффект вавилонской башни», ибо подлинный коллективный планетарный разум, он же мир III , предполагает достижение корпуса знания $\text{max}(\Sigma Z_n)$ (см. лемму В.6), состав которого не есть «механическое» объединение (миров Π)_i, но кристаллизация доказанных (экспериментально и теоретически) знаний Z_n , сугубо объективных, отобранных из числа множественных субъективных, принадлежащих (мирам Π)_i, то есть, если (миры Π)_i есть кирпичики, то здание из них суть мир III , причем кирпичики есть квинтэссенции деятельности (миров Π)_i в их коммуникации, которая в здании мира III выполняет только и исключительно функции связки (как строительный цементный раствор) указанных кирпичиков.*

Процесс формирования мира III образно и логически непротиворечиво описал выдающийся врач, отец русской хирургии, философ-естественник Николай Иванович Пирогов (цит. по книге⁸⁵): «Все разъясняется, все делается понятно – умей только хорошо обращаться с фактом, умей зорко

наблюдать, изоцирять чувства, научись правильно наблюдать, тогда исчезнут перед тобой чудеса и мистерии природы, и устройство вселенной делается таким же обыденным фактом, каким сделалось теперь для нас все то, что прежде считалось недоступным и сокровенным» (С. 5).

... Выше мы расширили формулу Маймонада – напомним: не человек для мира III, а мир III для человека. Но это справедливо в эволюции сугубо человека биологического $h.s. \rightarrow h.s.s. \rightarrow h.n.$ (первый период), когда мир воспринимается человеком *гемоцентрическим*; это как до Николая Коперника мир полагался, изучался и постигался как *геоцентрический**. Именно *изучался*, то есть законы Мироздания открывались человеком в той их ипостаси, которая (а) является объективной; (б) в познании ограниченная геоцентрической моделью Мироздания. Более того, опираясь в составлении своих таблиц звездного неба сугубо для нужд мореплавания на обоснованную им гелиоцентрическую систему мира, Коперник, то ли не стремясь расширить ее на Вселенную, а может чтобы не вступать в конфликт с церковью (сам каноник, племянник епископа Вармии), при переходе от геоцентрической к гелиоцентрической системе мира просто «поменял местами» Землю и Солнце, оставив, как истину, представление о конечности Вселенной, ограниченной сферой неподвижных звезд, что есть базовое утверждение геоцентрической системы. Это отверг только Галилей.

То есть, как Коперник развил свое учение лишь в той степени, в какой это было необходимо для востребованного мореплаванием, то есть практикой, более точных астрономических счислений, так и в своей эволюционной последовательности «взрослеющий» человек биологический всегда остается в инерционном притяжении гемоцентрического восприятия мира. Справедлива

Лемма В.8. *С учетом объективного фактора зацикливания (замыкания в единичном акте эволюции; см. рис. В.2) II \rightleftharpoons III эволюции человека биологи-*

* В наиболее полной форме геоцентрическая система мира была изложена в «Альмагесте» Птолемея.

ческого, трансформация формулы Маймонида читается двояко: (а) человек для мира III – верно с позиции общей (земной, вселенской) эволюции, а (б) мир III для человека – верно с позиции биоэволюции^(*) с ее <биологической> вершиной и останком: человеком $h.s. \rightarrow h.s.s. \rightarrow h.n.$ (первый период).

Примечание:^(*) Точно так же, как в трансформации для социальной эволюции человека в соотнесении человека и <юридического> закона справедливо: закон для человека – в эпоху цивилизации и культуры, а человек для закона – в <ныне> наступивший период глобализации – начала биосферно-ноосферного перехода |vern>: $[(B \rightarrow N)_- \rightarrow (B \rightarrow N)_+]$. Поясним данное примечание.

С самого начала эпохи очеловечивания $h.e. \rightarrow h.s.$, которое Ф. Энгельс соотносит⁸⁶ с обретением человеком трудовых навыков и примитивной общественности – именно как предтечу грядущего 10000-летнего периода цивилизации и культуры – возникает в этой первобытной социальности необходимость закона, как контролирующего установления в отношениях между членами сообщества (рода) и между таковыми и старейшинами рода, то есть первобытной властью. Следующий этап человеческой эволюции, то есть уже начало периода цивилизации и культуры, характеризующийся образованием семьи, частной собственности и государства (одноименная работа «Происхождение...» Ф. Энгельса, 1884), уже потребовал закон *канонической*, неизменяемый в конкретном социуме и пр. То есть закон обретал юридическую силу: *actus obligatorius* – акт, имеющий обязательную силу. В Средиземноморском ареале цивилизации и культуры вершинами закона в таком понимании являются закон Горы⁸⁷ Древней Иудеи и Римское право. Если первый закон замыкался (и сейчас замыкается) в религии иудаизма, в религиозном социуме, то Римское право уже за две тысячи лет является законом Западной цивилизации с распространением его практически на весь мир – и замены ему не предвидится. Заметим, что во многом аналогичные законы Древней Индии и Древнего Китая так же имеют ареалы своего (трансформированного

к реалиям времени) распространения, но, скорее, как уступка традиционализму....

После краткого экскурса в историю закона, как контролирующей идеи социумной организации, резюмируем: за весь период цивилизации и культуры законы возникали, воспринимались и закреплялись <в кодексах> именно как *предназначенные для человека*, в котором (в законе) запреты-табу и поощрения к полезным для социума действием органично сочетались, разумно регулируя минимально достаточные потребности человека индивидуального биологического в той их форме, чтобы они не входили в конфликт с потребностями социумными, которые, в свою очередь, направлены на обеспечение этих же минимально достаточных потребностей человека – субъекта социума. То есть закон замыкал цепь [человек] \rightleftharpoons [социум].

Ситуация в корне меняется в наступивший период глобализации: расчеловечивания человека в последовательности его эволюции $h.s.s. \rightarrow h.n. \rightarrow h.b.$; на этапе $h.s.s. \rightarrow h.n.$ еще в рамках естественного закона для человека биологического, а для $h.n. \rightarrow h.b.$ уже без учета этих рамок, их полного отвержения. Как понимать новую формулу «человек для закона»? – Равнозначно с утверждением (а) леммы В.8: «человек для мира III». То есть, если в плане общей эволюции человек есть всего лишь субъект императивного действия третьего мира с учетом его перерождения в то самое качество <?> (на рис. В.4), то в том же плане человек есть субъект директивного действия закона, как составляющей мира III \rightarrow <?>.

Поясним еще проще. Если любой закон, в исторически привычном понимании римского права, то есть запретительный, разрешительный, поощряющий, регламентирующий *etc.*, *обязательно* содержит указание на субъект действия закона (*конкретное* указание преступления, способа его совершения, категории лиц... и т.п.; то же самое для иных видов законов – см. выше), то для эпохи глобализации, то есть перехода человека биологического в человека биотехнического, законы *уже не содержат* указания на субъект их действия. То есть, как говорилось выше, $h.n. \rightarrow h.b.$ становятся субъектами

директивного действия закона, но уже не как личности, индивидуальности со своими вариантами мира II и отношения к третьему миру, но именно как биотехнические «детали» (винтики – уже устоявшееся в социологии наименование) глобальной мегамашины, овеществления миров III → <?>. Ибо физико-технический закон одинаково применим – при необходимости – к любым деталям машины....

В конкретном примере <патриотично> не будем выделять современную Россию, поскольку тенденция «человек для закона» все более выявляется в глобальном ареале (например, показателем здесь являются «пандемические» законы...); просто в нашем отечестве сильны традиции «штурмовщины – догнать и перегнать», оттого палка и перегибается во всем (см. М.Е. Салтыкова-Щедрина и всю русскую классику... отчасти и советскую, это где «товарищи Сааховы»). Уже второе десятилетие российские законы сплошь запретительными формулируются и без указания на объект действия. До конфуза доходит, как было в случае с законом об экстремизме. Свежий ляпсус (день Крещения 19.01.2022 г.) из новостей на Радио России: в городе Ростове, с подачи главной в области начальницы ЗАГС'ов, принят закон, запрещающий смеяться во время церемонии бракосочетания (!). Куда тут Михаилу Евграфовичу соваться со своей сатирой?... Это чтобы читатель расслабился.

Однако, перейдем к заключительному параграфу введения.

Онтологическая обусловленность продолжения эволюции после формирования третьего мира. Выдающийся русский композитор и пианист Сергей Васильевич Рахманинов сказал, что мир воображений человека намного обширнее реального мира вещей. Это соотносится с объективацией мира I в воображении, то есть мире II, человека, в то же время продуцирующего (открывающего по нашей терминологии) третий мир. Но – это к слову, хотя и полезному для темы настоящих рассуждений.

Уже в самом анализе сущности и содержания третьего мира (см. в тт.¹⁶⁻¹⁹ ЖМФН и выше) подспудно выявляется онтологическая обусловленность продолжения эволюции [человека → мышления] в той или иной формах по-

сле <полного, разрешенного ФКВ> формирования мира III. Вкратце перечислим эти «стимулы выявления» нового этапа указанной эволюции.

Независимое существование третьего мира¹⁶⁻¹⁹ (и К.Р. Поппер³³) прямо свидетельствует: если человек биологический $h.s. \rightarrow h.s.s. \rightarrow h.n.$ (начальный этап) исчерпал свою эволюционную [\rightarrow мышление] потенцию, оставив после себя мир III, то (а) таковая эволюция либо заиклиивается, или же (б) продолжается. В случае (а)

$$\boxed{\rightarrow \text{Мир } I \rightarrow \text{Мир } II \rightarrow \text{Мир } III \rightarrow} \quad (\text{В.2})$$

имеем концепцию В.И. Вернадского⁶⁶ о циклических биосферах-ноосферах (см. подробно в томе⁴ ЖМФН). Продолжение же (б), как наиболее имманентное характеру эволюции в универсализме ($1/0 = \infty$) и $(-\infty, \infty)$, единственно предполагает процесс $III \rightarrow \langle ? \rangle$ (см. рис. В.4). В отличие от (В.2), где заиклиивание не выходит за рамки земной биоэволюции с ее вершиной – человеком, замыкание (а это уже не сугубое заиклиивание!) эволюции человека совершается в целеуказании ФКВ включением его эволюции <опосредованно> во вселенскую эволюцию. Именно поэтому $\langle ? \rangle$ – продолжение эволюции после формирования мира III онтологически обусловлено и обязательно.

Кстати говоря, К.Р. Поппер является приверженцем варианта (а); для него созданный мир III, овеществленный в его «книгах» и «библиотеках», дальше <эволюционно> не движется. Поэтому он и анализирует³³ (С. 110) лишь две возможности после созданного мира III: (1) после катаклизма (но человек как вид сохранился) все уничтожено кроме «книг» и «библиотек»; (2) уничтожены и «книги» с «библиотеками». Значит, в следующем цикле своей эволюции человечество (1) начинает не с нуля знания; (2) начинает с нуля, с «новопервозданного» $h.s.$ (!).

Таким образом, даже выраженные философские объективисты (К.Р. Поппер, Д. Миллер, Альфред Тарский и др.) «останавливают» эволюцию [человека \rightarrow мышления] на мире III. Но ведь с позиции эволюционной эпистемологии, что есть главный «конек» объективистов, это будет нонсенсом: диалектическим и метафизическим одновременно. А как быть? – следовать

поговорке: не боги горшки обжигают... Опять же, дело мастера боится, не умеешь – не берись. То есть побуждение к действию.

Подойдем с другого конца. Если мир I суть создание вселенской эволюции, мир II опосредованно, через человека разумного биологического, есть создание [биоэволюции \subset вселенской эволюции], то мир III является открываемый человеком на протяжении периода его разумности, длящимся и сейчас $h.s.s. \rightarrow h.n.$, свод обобщенно и конкретно понимаемых законов, действием которых осуществляется [вселенская эволюция \supset биоэволюция на «живых планетах»¹⁷ \supset эволюция человека и его мышления \equiv знания]. То есть К.Р. Поппер прямо дает определение³³: *«Знание в этом (речь идет о мире III. – А.Я.) объективном смысле в целом не зависит от чьих-либо претензий на знание чего-то; оно также не зависит от чьей-либо веры или предрасположения соглашаться, утверждать или действовать. Знание в объективном смысле есть знание без того, кто знает (здесь и далее выд. К.Р. Поппером.– А.Я.): оно есть знание без субъекта знания»* (С. 111).

... Даже математика с ее отличительной <от всего остального> специфической построения корпуса математического знания (см. подробно у нас в книге¹⁸), о чем много писали Поппер, Брауэр, Гейтинг и другие представители школы объективизма – эволюционной эпистемологии, достаточно полно «вписывается» в данное определение К.Р. Поппера. А о порождении [мир II] \rightarrow [мир III], то есть субъективным объективного, К.Р. Поппер говорит³³: *«Ученые действуют на основе догадок или, если хотите, субъективного убеждения (здесь и далее выд. К.Р. Поппером. – А.Я.) (так мы можем называть субъективную основу некоторого действия) относительно того, что должно способствовать дальнейшему росту третьего мира объективного знания»* (С. 113).

И позволим себе роскошь завершить рассуждение о третьем мире в контексте воздействия III \rightarrow II словами К.Р. Поппера³³: *«Автономия третьего мира и обратное воздействие третьего мира на второй и даже на первый*

миры представляют собой один из самых важных фактов роста знания» (С. 120).

Итак, третий мир в своем абрисе человеком открыт, а для замыкания эволюционного цикла человека биологического звено <?> на схеме рис. В.4 мы назовем *четвертым миром*... вернее говоря, уже назвали в томе¹⁸ ЖМФН, достаточно подробно обрисовав его сущность и содержание. Таким образом, в настоящей книге мы пробуем создать концепцию мира IV, опираясь на исходные посылки в названном томе ЖМФН. А в настоящем введении осталось обосновать онтологическую обусловленность движения эволюции [человека → знания] в переходе III → IV.

... В текущем, то есть 2022, году исполняется 235 лет со дня рождения Николая Ивановича Греча (1787–1867), памятного в истории русской литературы писателя, публициста, филолога и издателя. Дата совершенно не «круглая», какая-то неправильно «многоугольная». К тому же по советским школьным урокам литературы в отношении Греча в памяти людей среднего и старшего поколений остались только и исключительно слова басни Крылова «Кукушка и Петух» («За что же, не боясь греха, Кукушка хвалит Петуха? – За то, что тот Кукушку хвалит»... пишу по памяти, может и с ошибками...): о двух не-разлей-вода друзьях: русском немце Николае Грече и русском же поляке Фаддее Булгарине.

Но мы вспомнили о скромном юбилее давно забытого русского литератора с сомнительным следом в истории исключительно по причине изобретения Гречем слова *паровоз*. А уж литературная память и таковая же образованность не позволили ограничиться одним лишь именем автора этого слова...

Паровоз же (тепловоз и электровоз – вторичны. И в фольклоре – кто тупее паровоза? и пр. – их нет, только паровоз, пыхтящий по чугунке...) нам потребовался для разъяснительного примера. Допустим, что целью эволюции человека был поставлен паровоз (!). Тогда мир I внес свою лепту в виде железной и медной руды, нефти для смазочных масел и краски, воды, каменно-

го угля. Человек, объективировавший мир II, за время своей эволюции, где-то до конца XVIII – начала XIX вв., открыл законы физики и химии, позволившие англичанину Джорджу Стефенсону (правильнее Стивенсону) в 1814 году создать первый в мире паровоз «Блюхер». А спустя двадцать лет, отец и сын Черепановы, Ефим и Мирон, построили на Урале и первый русский паровоз. Как то водится, в Англии тотчас началось паровозостроительство, а в России чиновники горного ведомства посмеялись над неправославным изобретением и про паровоз забыли, дескать, зачем нам домодельное, когда из Европы выписать можно... Исключая советский период истории, и по сей час так.— Пока не прижмет.

Паровоз, вне всякого сомнения, дело рук и мозгов человеческих – своего рода эквивалент овеществленного мира III с его законами, «книгами» и «библиотеками» по К.Р. Попперу, и вроде как автономен по отношению к своему создателю: стоит себе «на запасном пути», как тот песенно-легендарный бронепоезд 14–69, пить-есть не требует. Но вот мчаться по чунке без человека не может. То есть аналогия с соотношением миров II и III в период где-то до 1980–90-х гг. полная. И начерно сформирован мир III человеком, воплощенный в «книгах» и «библиотеках», но и они вроде как не при деле, если человек ими не пользуется.

Но вот наступил XXI век, отсчитывая первое, второе десятилетие. И в части транспорта появилось у инженеров-разработчиков неукротимое желание сделать все движущееся *беспилотным*. Видимо, других забот у человечества не осталось. И уже опытные автомобили, даже автобусы, без водителей испытываются на дорогах европейских столиц. На очереди потомки паровоза – тепловоз и электровоз со всеми их усовершенствованиями: монорельс, магнитная подушка и пр. Как это ни странно звучит, но проще всего «обесчеловечить» самолеты: уже за полвека часть маршрутов они на автопилоте летят... Только велосипед так и не сможет обойтись без велосипедиста в виде человека биологического: он, по определению, не имеет мотора.

Итак, если паровоз и человек, каждый в своей автономии, реализуют <условно> мир III, то «беспилотный паровоз» суть <условный же> мир IV. Отсюда, уже отвлекаясь от локомотива, справедливо

Определение В.1. *Онтологическая обусловленность продолжения эволюции [человека → мышления ≡ знания] после формирования потенциально автономного мира III вызвана объективным фактором: реализацией свода законов, то есть мира III, для конструирования и функционирования четвертого мира – технического аналога основных объектов/процессов в эволюции человека биологического разумного, но создаваемого/функционирующего по программам («книгам» и «библиотекам» К.Р. Поппера), в том числе с качеством самопрограммирования, разработанным человеком биологическим при формировании полного корпуса мира III, а такое имитационное «техническое моделирование» мира II по законам III потребно ФКВ, скорее всего и даже предположительно, для замыкания (см. рис. В.4) эволюционного цикла человека биологического в контексте целеуказания ФКВ.*

В данном определении «в воздухе повис крючок темы», говоря словами поэта, то есть знак вопроса: а каково же это, конкретное в данном случае, целеуказание ФКВ? Наша попытка ответа суть все содержание настоящей книги. Но еще полтора века тому назад уже цитированный выше Н.И. Пирогов задумывался в контексте такого целеуказания, а именно⁸⁵: «Напрасно говорят, что организм наш есть машина; наоборот, каждая придуманная нами машина есть не что другое, как сколок с существующих уже в природе и в нашем организме приборов и снарядов.

Все органическое в природе тем и поразительно для нас, что в нем начало или сила жизни приспособила все механические и химические процессы к известным целям бытия. Если же ум наш не может не найти целесообразности в проявлениях жизни и творчества различных типов по определенным формам, то этот же ум не может в этом не видеть самого себя –

то есть видеть разумное; и вот наш ум по необходимости должен принять беспредельный и вечный разум, управляющий океаном жизни» (С. 20).

Сформулируем следующую гипотетическую лемму.

Лемма В.9. *Принимая концепцию множественности вселенных⁷⁻⁹ в универсализме ($1/0 = \infty$) и $(-\infty, \infty)$, включающих в свой состав их бесконечное число в Мироздании, их цикличность⁴, параллельные вселенные – мультиверсум⁸, «матрешечную» конструкцию ($1/0 = \infty$), а также все иные существующие гипотезы и концепции, включая экзотические, для всех их, столь разнообразных (но не исключаящих друг друга!), неизменно присутствие двух разумов: вселенского¹⁷ и органического эволюционного¹⁶ – человеческого, причем последний суть ранговое отображение^{5,6} (оно же масштабное, скейлинговое) разума вселенского, а поэтому онтологическая необходимость мира IV в эволюции [человека \rightarrow мышления \equiv знания] суть «самоконтроль» ФКВ в развертываемой им вселенской эволюции посредством создания человеческим разумом технической (неорганической) упрощенной модели вселенских объектов/процессов, то есть мира IV.*

... Опять же процитируем Н.И. Пирогова в этом контексте⁸⁵: *«Но тот же самый ум, признававший прежде, без всякого сомнения, мыслящие и сознающие себя мозговые атомы, впоследствии начал усматривать себя самого не только в себе, но и во всей мировой жизни. Тогда ум мой не мог не усмотреть, что главные его проявления – мышление и творчество, согласные с законами целесообразности и причинности, ясно обнаруживаются и во всей мировой жизни без участия мозговой мякоти. Не странно ли, что мысль, выходящая из мозга, находит себя там, где ни один индивидуальный мозг не открыт нашими чувствами?»* (С. 21).

И продолжим эту провидческую мысль Н.И. Пирогова⁸⁵: *«Вот это-то открытие собственным своим мозговым мышлением мышления мирового, общего и согласного с его законами причинности и целесообразности творчества вселенной – и есть то, почему ум мой не мог остановиться на атомах, одаренных чувством, ощущающих, сознающих себя, мыслящих и дей-*

ствующих только посредством себя же, без участия другого, высшего начала сознания и мысли. Способность творчества нашего ума и свойственное ей стремление сообразоваться в своих творениях с предначертанными планами и целями не могут не различать в каждом из своих дел мысль и цель от средства и материала, служащих для исполнения мысли и цели.

Цель и мысль, пойманные, так сказать, в сеть материала, на полотне в красках живописца, в мрамор зодчего, на бумагу в условные знаки и слова поэта, живут потом целые века своею жизнью, заставляя и полотно, и мрамор, и бумагу сообщать из рода в род содержимое в них творчество. Мысль, проникая чрез кисть, резец в грубый материал, делает его своим органом, способным рождать и развивать новые мысли в зрителях и читателях.

Если это неоспоримый факт, то для меня не менее неоспоримо и то, что высшая мировая мысль, избравшая своим органом вселенную, проникая и группируя атомы в известную форму, сделала и мой мозг органом мышления. Действительно, его ни с чем нельзя лучше сравнить, как с музыкальным органом, струны и клавиши которого приводятся в постоянное колебание извне; а кто-то, ощущая их, присматриваясь, прислушиваясь к ним, сам приводя и клавиши, и струны в движение, составляет из этих колебаний гармоническое целое. Этот кто-то, приводя мой орган в унисон с мировой гармонией, делается моим «я»: тогда законы целесообразности и причинности действий мировой идеи делаются и законами моего «я», и я обретаю их в самом себе, перенося их проявления извне в себя и из себя в окружающую природу» (С. 22).

... Спустя менее полувека, столь же образно об «атомах мышления» писал К.Э. Циолковский в своих «Очерках о Вселенной»⁸⁸ – предвестник русской советской космонавтики. «Животное космоса» – более удачно, нежели К.Э. Циолковский, и нельзя определить вселенский разум, мультиплицирующий в живых, мыслящих субъектах космоса⁸⁸: «Мы раньше проповедовали повторяемость явлений или периодичность миров (выд. нами. – А.Я.), их многократное разрушение и такое же возникновение. Она и есть, но пе-

риоды не совсем сходны, а как бы куда-то спускаются вниз, ибо дают все более сложную материю» (С. 153).

Внимательно вчитываясь в дневники⁸⁵ Н.И. Пирогова и сборник работ о сущности Вселенной⁸⁸ К.Э. Циолковского, двух выдающихся русских провидцев, к числу которых относятся и Д.И. Менделеев с В.И. Вернадским, которые обосновали – кто образной рефлексией, а кто через формулировку строгих законов естественных наук – отход от гомоцентричной модели разума к вселенской, космической, версумцентрической (хотя бы и неловким этот термин кажется...), все больше и самодовлеюще убеждаешься: именно философия русского космизма (см. подробно в томе¹ ЖМФН) первой поставила вопрос – и умозрительно, а В.И. Вернадским, К.Э. Циолковским, Д.И. Менделеевым и др. – фактологически ответила на него – о тождестве разумов во Вселенной, что предполагает замыкание «человеческого цикла» через то звено эволюции, которое мы и назвали *четвертым миром*. ... Как бы идея такого мира, ставящая человека биологического мыслящего в положение биотехнического робота, и не вызывала естественного возражения и отторжения современного человека, еще живущего и мыслящего в своей естественной биологической оболочке.

На такой маловеселой ноте и завершим введение к книге. *«И в меня невольно вселяется убеждение, что мозг мой и весь я сам есть только орган мысли мировой жизни, как картины, статуи, здания суть органы и хранилища мысли художника»,* – сказал Н.И. Пирогов⁸⁵ (С. 24).

ГЛАВА 1.

ПРЕДТЕЧА ЧЕТВЕРТОГО МИРА В СТРУКТУРЕ ТРЕТЬЕГО МИРА К.Р. ПОППЕРА: ХАРАКТЕРНЫЕ ПРИМЕРЫ

В ответ на вопрос о своих первых ощущениях по прохождению великого порога запретных миров он сообщил, что прежде видел как бы сквозь тусклое стекло, однако переступившим порог открываются высочайшие возможности атмического развития.

Джеймс Джойс «Улисс». Часть II. Эпизод 12

«Живое» и «техническое» освоение космоса как прерогативы третьего и четвертого миров, соответственно. Предтечу III → IV начнем с характерного примера освоения космоса, задача которого (примера) – показать на широко известном материале действенность следующей леммы.

Лемма 1. При выходе человека биологического за пределы широко понимаемой среды обитания, эволюционно ему данной, в частности, в космос, возникает ситуация, когда созданных эволюцией миров II и <опосредованно через человека> III ему не достаточно без привлечения мира IV технического аналога – в допустимых ФКВ пределах – мира II → III.

Доказательство ведем умозрительно с привлечением конкретных фактов: опытных, экспериментальных и пр.

Получив приглашение поучаствовать в написании книги⁸⁹ по «вечно живой» теме «Были или не были американцы на Луне» (первые отклики^{90,91}), в тот же день прочитал указанные две публикации и освежил в голове содержание «катехизиса антилунаамериканцев» – книги Ю.И. Мухина⁹². К чему-то попутно вспомнил – от школьных еще самостоятельных упражнений в латы-

ни – одну из формул римского права: «*Summa jus summa injuria*» (Высочайшее право есть высочайшее бесправие). Впрочем, все это пригодилось при дальнейшем написании, а пока, наутро, решил прогуляться в центральном парке города – благо в двух минутах ходьбы, чтобы решить для себя задачу с одним неизвестным: материал известен, мнение давно сложилось, но как ее лучше подать читателю: *индуктивно или дедуктивно*, говоря языком философическим?

Решил начать с диалектической (Гегель, Энгельс) индукции, задавая по-репортерски вопрос «Были или не были?» встречным знакомцам с соответствующим уровнем образования и мышления. Благо, центральный наш парк расположен так, что пешей прогулкой через него всего проще добираться меж трех (из пяти) районов города. ... Правда, сейчас, на пике противостояния с США, районы переименовали по-американски в округа – это как Вашингтон, дистрикт (округ) Колумбия. Словом, ду ю спик американиш-нижненьюгородиш? Но – это к слову, чтобы расписаться, добру и злу внимания равнодушно.

... А про парк к тому, что, ввиду его интересного расположения в городской черте, там обязательно встретишь знакомцев. Опять же город наш небольшой, в своей социальной «прослойке» и в конкретной возрастной группе все друг друга знают.

И, явно радуясь бодрому солнечному раннемартовскому дню, староверческий мой бог тотчас послал навстречу двух высококвалифицированных в ракетном деле знакомых: с одним мы уже не первый десяток лет заседаем в одном докторском диссертационном совете, с другим вместе начинали инженерную службу в «почтовом ящике» – он и сейчас там трудится по конструкторской части. И люди-то по родословной части какие приличные? – первый суть сын известнейшего оружейника, пистолеты чьего имени и сейчас носят на ремне все люди в погонах, а родная старшая тетка второго – самая прославленная летчица страны в тридцатые – сороковые годы...

Сократим поток красноречия: оба ответили на мой вопрос одинаково: «Нет, не были». Как люди воспитанные, без преамбул и эпилогов ответили. Погулявши вволю, вернулся домой с четким настроем: излагать только по дедуктивному философскому уклону, хотя бы он есть прерогатива современных западных подходов: неопозитивизма и объективистской эпистемологии (Альфред Тарский, Карл Поппер и пр.). Ведь истина дороже?

Все же хитроумие дедукции в том состоит, что она, с одной стороны, *субъективно объективна*, но с другой – базисом имеет *личностный*, то есть субъективный, *опыт*. Разберемся, как стереотипно говорят в схожих случаях люди в погонах (в американизированной опять же униформе) с тезоименитными «макаровыми» на боку. Опять же, беседуя в парке с племянником прославленной летчицы Гризодубовой, вспомнили свою инженерную молодость в «почтовом ящике». *Это опять к делу и к теме настоящего параграфа.*

... Советская инженерная работа напоминала клуб по интересам (в курилках и послерабочих «ста грамм с прицепом»), совмещенном с осознанным творческим трудом. Типичное начало трудодня: входит в нашу лабораторию Сашка К. (потом он окончит ВГИК – несколько раньше, чем я Литинститут) и протягивает мне свежий номер «Правды» – прочти, мол, передовицу. Прочел, восхитился успехам всех во всем и, конечно, *лично* понятно кого. К. молча забирает газету, уходит, а через четверть часа приносит ее *взад*: передовица пестрит подчеркнутыми красным словами и предложениями. «Теперь читай подряд все выделенное!» Читаю и – смесь ужаса и восторга: даже Даллес с его доктриной, передачи «Голоса Америки» и «*Deutsche Welle*» кажутся детскими шалостями в части антисоветчины по сравнению с прочитанным, подчеркнутым красным карандашом игривого «домашнего диссидента» Сашки К. (после окончания сценарного факультета ВГИК'а он работал на студии военных документальных фильмов, писал юмористические пьесы из инженерной жизни, стал – раньше меня – членом Союза писателей СССР).

Итак, вспомнив «игру с передовицей», добавил к дедуктивному, личностному подходу еще и основной принцип, по которому уже полвека разви-

вается обсуждение в прессе вопроса о «Лунной программе» США ... или о «Лунной афере»: то есть смотря по тому: кто пишет (очередной) исходный текст, и кто подчеркивает красным карандашом нужные слова!

Не подумайте: нагулялся, мол на солнышке в парке, принял для оптимизма перед обедом стопку почти неподдельного коньячку, по-пионерски отдохнул на «досадной укушетке» (это из «Левши» Лескова...), а ввечеру розохотился писать-сочинять. Нет, все сказанное к делу, а зачин-преамбула потребна для бойкости пера. Потом, о «лунных докуках» каждый пишет по своему (см. выше ссылки на книги).

Объективизм через <достаточный> личностный опыт. Полагаю, что таковой имею. Родившись и выросши в городе подводников Полярном, на Северном флоте, где вся жизнь и инфраструктура связана с боевыми (у подводников нет понятия мирного времени, тем более – во всех обширных владениях флота абсолютный сухой закон!) буднями, я, как и вся ребятня, привычно ощущали всю сложность боевой техники в высшем ее воплощении – в подлодках. А они в годы славы крупнейшего в стране Северного флота поражали своей множественностью и боевыми назначениями. В редкие солнечные дни вся, достаточно обширная, Екатерининская гавань города отсвечивала солнечные лучи от облепивших пирсы, стоящих в два-три номера (то есть борт о борт) подлодок. Но и это всего лишь их четвертая или третья часть – остальные на дежурстве в Атлантике или в Средиземном море «пасут» авианосцы Шестого флота США (*6th United Navy*). И лишь однажды на целый месяц гавань и ее пирсы опустели: все подлодки, все надводные корабли ушли в море и заняли боевые позиции в Ледовитом океане и Атлантике, а дизельные лодки Б-4, Б-36, Б-130 и еще одна, номер запомнил, с атомными торпедами и вовсе прорывались к Кубе, *одни противостоя* всему Атлантическому американскому флоту! На дворе стоял Карибский кризис.

Мы мальчишками, а затем серьезными старшеклассниками, на полном серьезе обсуждали, и даже со знанием! – почти у всех отцы служат офицерами-подводниками – сложность оборудования подлодок и выверенную точ-

ность их маневрированная (читатель уже смекнул – к чему мы подводим). ...А вошедший в мировую историю подводных флотов взрыв в Екатерининской гавани, то есть в городской черте, подлодки Б-37* с полным боекомплектом торпед в первый наш учебный день после новогодних каникул 1962-го года, секунда в секунду со школьным звонком на первый урок, куда еще нагляднее показал нам: насколько же тонка и хрупка грань между жизнью и смертью людей, обслуживающих сложную военную технику (военная и космическая техника суть братья-близнецы: это к предельному риску гипотетических полетов людей на Луну!): погиб весь экипаж, случайно уцелели командир лодки (с его дочерью мы учились в одном классе и по сей час переписываемся), которого сбросило ударной волной с трапа в воду, загулявший у своей подруги (истинно: смех и грех!) бравый старшина и еще один матрос, который *опоздал* на одни сутки прибытием из отпуска...

Много чего сам увидел, проживая в Полярном, слушая одноклассников, сыновей подводников, и самих их, когда последние два школьных года совмещал с работой электриком в полярнинском Доме офицеров флота. И уже на рубеже отрочества и юности четко понимал: с техникой надо всегда быть «на товсь!» И при самой отлаженной технике наиболее зловещие «сюрпризы» надо ждать от пресловутого *человеческого фактора*. Чтобы распространиться с подлодками и перейти к равным им по сложности и функционированию космическим аппаратам, вспомню рассказ матерого мичмана Алексея Васильевича Калинина, что в 9-11 классах вел у нас производственную практику: учил на радистов. Напомню, я и мои сверстники завершали первую, «хрущевскую» одиннадцатилетку, которую Никита вместе с кукурузой, сосисками-пальчиками и автоматами с газированной водой привез из Америки, совершив туда достопамятное плавание (нынешнюю одиннадцатилетку оттуда же востребовали...). А при той последние три года мы учились четыре дня в

* См. подробно в книге Н.Г. Мормуля⁹³. Наше впечатление очевидца (со стороны) см. в нашей книге: Алексей Яшин. Страна холода (2). – М.: Новые Витражи, 2021. – 409 с. (в эл. виде на сайте www.pz.tula.ru).

неделю, а два посвящались приобретению рабочей профессии. Сейчас же готовятся к ЕГЭ.

Алексей Васильевич – почти что легенда Полярного, в войну вроде как служил радистом на подлодке Лунина, которая торпедировала последний (три других англичане потопили всем своим флотом) и самый крупный немецкий линкор «Тирпиц». И говоря о том самом человеческом факторе, поведал о итальянской подлодке, что удобно устроилась на перископной глубине прямо напротив Скапа Флоу, главной базы Флота Метрополии в Шотландии, и долгое время радировала в штаб адмирала Дёница о выходе с базы английских кораблей. В радиосвязи же итальянцы маскировались под некую британскую морскую службу. Но – макаронники народ гонористый. В той же радиосвязи радисты *всех* стран мира разделение между вызываемым и своим позывным, то есть предлог «от» обозначают символом *de*, и только итальянцы как *di*. И как-то итальянский радист подлодки расслабился и отстукал лишнюю точку: *e* – одна точка по Морзе, *i* – две точки. ... Через четверть часа эскадрилья британских противолодочных самолетов в щепки разнесла итальянскую субмарину: за одну лишнюю точку, отбитую на телеграфном ключе радистом-патриотом... Какая же человеческая сверхточность и бдительность должна соблюдаться при полетах на Луну? Но – к ракетам.

Противоборствующие стороны⁸⁹⁻⁹² в части «лунной программы» и «лунной аферы» сталкиваются по следующим базовым пунктам: (а) был ли реальный корабль «Сатурн – V» и куда он, в смысле технологии и чертежей, «исчез» после окончания программы? (б) возможен ли был в те годы технически и человечески (та же радиация космоса?) полет на Луну даже при наличии «Сатурна – V»? (в) «где деньги, Зин?» – история с американскими (под четыре центнера) и <реальными> советскими (трехсотграммовый кулечек) пробами лунного грунта; (г) наконец, почему молчали советские «партия и правительство» при виде явной аферы?

Попробуем ответить, исходя, как было декларировано выше, из собственного жизненного опыта по схеме «субъективный опыт → дедуктивный

подход к анализу сущего/не сущего». Окинув ретроспективно, убедился: опыт-то немалый. Жизнь до восемнадцати лет в городе подводников, в их тесной среде, воочию виденные ситуации технических и человеческих факторов успехов и неудач – напомним, подлодка равнозначна космической технике по своей сложности, управлению, а жизнь подводников – тот же космос, только в толще морской воды. Далее учеба на инженера-радиотехника... вот с нее и начнем.

Годы «лунной эпопеи» (1969–1972) почти полностью пришлись на учебу на радиотехническом факультете тульского политеха, в то время входившего в первую десятку вузов страны: как по двадцатитысячной цифре обучающихся, так и по всесоюзной известности основного профиля: подготовка инженеров для оборонпрома – с видными научными школами. Тогда в стране свято придерживались древнеримского девиза: *para pacem, para bellum*, в смысловом переводе: хочешь мира – готовься к войне. Военная кафедра – неременный атрибут технического – и не только технического! – вуза. Вот на военной кафедре я и понял, что Вернер фон Браун несомненно мог создать свой «корабль мечты», то есть «Сатурн – V».

Из трех мировых корифеев космонавтики – фон Брауна, Королева и нынешнего Илона Маска (за ним следующее десятилетие прорывов в космосе...) – именно Вернер фон Браун был истинным конструктором-художником в ракетостроении, в отличие от Королева и Маска занимаясь только творчеством, освободив себя от организационных хлопот. Обещал он фюреру создать сверхракету – и выполнил свое обещание ... только уже для дядюшки Сэма. Как истинному художнику в технике, ему было все равно на кого работать. Окажись он в советской зоне оккупации, он построил бы «Сатурн – V» для СССР, если, конечно, после смерти Сталина и Берии его бы не допекли родной нашей бюрократией и администрированием...

А причем здесь военная кафедра в тульском политехе? – притом, что готовили из нас (высшее военное образование и две звезды на погон) лейтенантов запаса, или служилых «двухгодичников», по специальности «Оператив-

но-тактическое ракетное вооружение». И изучали мы вторую советскую модификацию «Фау-2» – лебединой песни фон Брауна в Третьем рейхе. Как говорили нам отцы-командиры, от «Фау-2» наша ракета, все три ее модификации (третья уже на подходе была), отличаются лишь видом аккумулятора давления – для вытеснения топлива: керосина и азотной кислоты – пороховой или газовой (ПАД и ГАД). Как истинное произведение технического искусства, «Фау-2» (а мы лазили по ее советской копии, установленной на многоосевом автомобиле) являлось совершенством для своего времени, поэтому все модификации сводились к уменьшению диаметра ракеты, ибо... Вернер фон Браун имел обычную для военных конструкторов Третьего рейха страсть к гигантомании. Это как его собратья в танковой отрасли под конец войны додумались до «*Mäuse*» («Мышонка») – танка весом 240 тонн, которого не выдерживал ни один мост...

Итак, «Сатурн – V» реально мог быть создан и испытан в полете, возможно впрочем все эти «возможно» без людей. Еще проще объяснить пресловутое исчезновение технологий и чертежей. Последние, разумеется, не исчезли, а находятся в Скалистых горах, в пещерах хранения всевозможной документации на случай ядерного или природного катаклизма – для благодарных потомков. Но именно гигантомания фон Брауна сыграла злую шутку с его «кораблем мечты». В военно-космическом ракетостроении и в авиации существует доктрина разумной экономии. Например, проектируют средне-пассажирский гражданский самолет – а его военный двойник суть фронтовой бомбардировщик. Крупный пассажирский лайнер – стратегический бомбардировщик. Так и с ракетами. Но для баллистической межконтинентальной ракеты «Сатурн – V» слишком велик, несуразен и отличная цель для противника. Отсюда и свертывание строительства «Сатурна – V»; по крайней мере в серии. И вообще: найдите изображения – в интернете все есть – американских и наших военных и космических ракет и увидите: наши поменьше «иных» – с сохранением тех же характеристик или даже более высоких. Это все следствие художественной гигантомании Вернера фон Брауна.

Итак, с «Сатурном – V» логика «да – нет» не годится, скорее знак вопроса? Но мечту-то свою фон Браун исполнил!

Между тем научный и технический опыт все расширялся после окончания тульского политеха. Заочно учился на матмехе ЛГУ – стала понятной вся сложность космической математики. Учась же в чисто гуманитарном Литинституте, увлекся философией, что есть основа дедуктивного опыта анализа и синтеза. Двадцать лет проработал в Конструкторских бюро Тулы, где все КБ по линии оборонпрома. В знаменитом Конструкторском бюро приборостроения (ныне имени Академика Шипунова) десять лет трудился по проекту сейчас всемирно известного зенитного ракетно-пушечного комплекса «Панцирь», который ежегодно видим в составе парадов на Красной Площади. Последние два года работы в КБП возглавил его патентную службу – одну из самых продуктивных в Миноборонпроме. И все эти два десятка лет – ракетная тематика.

Две свои первые диссертации – кандидата и доктора технических наук – защищал в МАИ, где был привлечен к проекту Анти-СОИ; напуганные СОИ – шалостью американского президента-киноактера, «кремлевские старцы» привлекли к анти-СОИ ведущие научные силы страны... В те же годы стал членом Федерации космонавтики СССР – в руководимую им секцию теории качественного движения меня рекомендовал знаменитый тульский оружейник Коровяков; он же всероссийски известный «научный фантазер»: в то время его публикации по тайнам египетских пирамид, Бермудского треугольника, космоса и пр. часто публиковались в читаемых всей страной «Комсомольской правде» и «Науке и жизни»... Увлеченный был человек, успевая создавать уникальные конструкции спортивно-охотничьего и военного оружия.

... А после был переход из оборонпрома в сферу медико-биологическую; так сказать, от радиофизики (основа радиолокации) в биофизику. Работа первым замом (зам по науке) государственного медицинского НИИ, потом директором даже пришлось поработать некоторое время. Защита диссертации

на степень доктора биологических наук, другие степени и звания (все «без дураков», все своей головой...), и создание ныне активно работающих научных школ: «Биофизика полей и излучений и биоинформатика» (это по части радиации в космосе...) и «Живая материя и феноменология ноосферы» – настоящий параграф входит в том 19 ЖМФН...

Все сказанное (переиначим присказку: умением, а не числом) к тому, что на вопрос (б) о возможности собственно полета человека на Луну в конце 60-х – начале 70-х годов (с технической стороны) имею достаточное, научно-интуитивное, аналитическое и техническое, основание ответить: *«скорее нет»*. А без человека, как в те же годы делал СССР, вполне возможен. Но были ли такие полеты «Сатурна – V»? ставим знак вопроса. Но и такие возможные полеты затушеваны самой «лунной аферой».

Единственно, снимем сомнения апологетов «лунной аферы» в части губительного воздействия космической радиации: на время возможного полета до Луны, недолгого пребывания там и возвращения на Землю радиационное облучение несущественно.

«Не верю!» – воскликнем по Станиславскому – в части «полетов во сне и наяву» на наш поэтический вечный спутник. «Но верю!» – в эпопею с пробамми грунта. Всей душой и головой верю доводам М.И. Лапшина, Ю.И. Мухина и Романа Тишковского (см. выше ссылки на их работы), ибо хорошо знаю «академическую кухню», о которой известный советский математик Рухадзе, в одиннадцатый забаллотированный в члены-корреспонденты Академии наук, высказался перефразированными словами Салтыкова – Щедрина о том, что в России генерал – это не звание, а счастье... Знаком с трудами академика *N* (в одном московском издательстве одновременно и по сходным темам печатались) и хорошо представляю «климат» названного Института. И здесь не «зависть провинциала» к столичным мэтрам, как скромно оговариваются названные авторы, присутствует. Автор этих строк нелавролюбив, но твердо знает свое, далеко не последнее, место в отечественной и мировой науке. Две созданные научные школы и две «авторские» дисциплины, введенные

Минвузом в программы обучения студентов, лишь небольшое свидетельство...

Академия наук в советское время должна была вести себя в отношении власти джентльменски, по необходимости порой и лавировать, умалчивать и пр. Так что на команду «партии и правительства» молчать и не высовываться, чему надо потакать, тогдашние академики ответили дружно: «Чего изволите?»

А Роман Тишковский⁹¹, как практик, существенно дополнил доводы Ю.И. Мухина⁹² в части чехарды с лунным грунтом примером с анализом хромовой руды. В Туле на заводе «Тулачермет» также есть хромовое производство. И вспомнился давний рассказ знакомого, замначальника цеха этого производства, который посвятил в тонкости лабораторных анализов хромовой руды: читаю материал Тишковского и слово в слово вспоминаю тот рассказ...

Вот в логической последовательности подошли к реакции, точнее отсутствию реакции, «партии и правительства» СССР на «лунную аферу» США. Разумеется, в СССР кому надо, от внешней разведки и заинтересованных военных министерств – а их в стране было достаточно, хотя и под «мирными» названиями – до ЦК КПСС и Совмина, знали об этой «панаме века», сотворенной дядюшкой Сэмом. И техника наблюдения и фиксации позволяла советской стороне отслеживать все космические действия США. Одна наша база радиоэлектронной разведки на Кубе – почти рядом с Флоридой! – все держала под контролем. Здесь 100%-но правы «антилунники» в версии «лунной аферы», но они *неверно* смещают акценты, дескать, за кусок колбасы с горбушкой хлеба одобрили аферу американцев!

Нет, далеко не за кусок колбасы, и вовсе не одобряли! Такое же смещение акцентов иначе как подспудным, не мытьем так катаньем, не назовешь: голова отказывается верить, а в глаза и уши вливается... словом, это смещение суть следствие непрерывной, тридцатилетней пропаганды антисоветизма. И власть придержащих, объективно говоря, понять можно: они ответ-

ственны за строительство другого, в корне отличного от советского, государства. Вот и «без лести» (но за хорошие деньги!) всегда преданные» СМИ и смещают эти акценты, подталдыкивая советское прошлое, именуемое прилипчивым словом «большевики» (а церковники и вовсе язвят: «большевички»...), даже рассуждая о постановке «Аиды» в Большом театре. Вот только к качеству тех самых советских колбасы и хлеба никак придраться не получается. Народ постарше помнит их вкус – особенно в сравнении с нынешними продуктами пищевой химии, но с западной ценой...

А ведь советская власть и опекаемая ею страна в 1/6 части земной суши в истинно золотые 70-е годы являли собой ни до, ни (увы!) после неповторимое явление социально ориентированного государства высшего равноправия и полного отсутствия атавизма частной собственности. Безо всякого лицемерия, пресловутой политкорректности и прочих толерантностей это было *народное* государство. И советизм, а не пресловутые «большевики», составлял сущность его социума. И главной заботой партии и правительства (без кавычек пишем!), во время «лунной эпопеи» далеко еще не кремлевских старцев, являлись безопасность страны и поддержание, а лучше рост, социальной обеспеченности всего народа. Опять же нормы морали в отношении с империалистами, мягко говоря, слабо исполняются. Почему же не пойти на *внешнюю* сделку с волками: мы пропускаем мимо ушей фикцию вашей «лунной программы», нас от слов не убудет, а вы нам за это сугубо вещественное: прекращение вьетнамской войны, экспорт нефти и газа в Западную Европу, существенный вклад в строительство в СССР недостающих нашей экономике предприятий и пр. и пр. Вы потешите уязвленное (полетом Гагарина) самолюбие, а мы укрепим за ваш счет экономику страны и внешнеполитическое влияния (Западная Европа и Юго-Восточная Азия), а?

С волками жить, по-волчьи выть. Самое существенное: именно со времени «лунной аферы» начались существенные сдвиги во внешнеполитических отношениях СССР и США: 70-е годы стали годами взаимных договоренностей; жесткая «холодная война» перешла в стадию взаимного сосуще-

ствования. Как два враждующих зверя в зоопарке отгорожены друг от друга двойными решетками, так в эти годы социалистический и империалистический лагеря обезопасились взаимно системой договоров. Парадоксальный, но объективный вывод следует: молчаливое «согласие» СССР с американской «лунной аферой» дало зримый толчок к разрядке международной напряженности! Это многого стоит: назови хоть горшком, только в печь не ставь... И тогдашний ЦК КПСС выказал себя истинно мудрым, последовав советам создателей Советского Союза – Ленина и сверхдержавы СССР – Сталина, учившим, что для построения советской, социалистической страны гоже и даже нужно всячески использовать потенциал мирового империализма. И неча упрекать в «моральных уступках» США. А от «лунной эпопеи» на память человечеству остался шестисерийный (по числу «полетов») голливудский фильм блестящего мастера киносъемки Стэнли Кубрика.

... Кстати о фильмах. Советские руководители ведь просто «промолчали», никак не комментируя и, тем более, не популяризируя «лунные успехи» США. Ведь все было на <моих> глазах: просто сообщения в газетах где-то на четвертой полосе, кратчайшее, помещенное между новостями со строек коммунизма... Никаких марок почтовых, всяких анонсов и пр. Никто из нас даже не помнил: а сколько этих «полетов» имело место быть? Даже наоборот, власти наши не упускали случая политкорректно, говоря на современном американо-нижегородском языке, поиронизировать по части «лунных успехов» США. Почему-то никто из наших авторов-«антилунников»⁸⁹⁻⁹² не вспомнил о самой блестящей иронии такого рода. Речь идет о голливудском фильме (а кто сказал, что в США все скопом поверили?) «Козерог-1» (но здесь не Кубрик снимал...). Надо сказать, что все эти «космические фэнтази» западной киноиндустрии на советские экраны не допускались. И вдруг? – самым широким, на всю страну, экраном, причем дважды, прокатился этот «Козерог» – полное разоблачение (между строк, вернее, между кадрами) «лунных полетов»: запуск корабля при свете юпитеров, при тех 5000 зрителей, о которых пишет один из названных выше авторов⁹⁰, но без экипажа, который «черным

ходом» сошел с ракеты. И далее экипаж спасается от погони, а вся пресса и телерадио гремят фанфарами в честь успеха США – полета человека за пределы солнечной системы! Даже и не на ближнюю Луну...

... Свою публикацию о «лунной афере» Роман Тишковский (см. ссылку выше⁹¹) завершил шутливым фотоколлажем: на фоне лунного пейзажа путь астронавта НАСА перебегают домашний кот черно-белой окраски. И мы завершим котом, даже двумя – цитатой из книги⁹⁴ А.Н. Энгельгардта*, за столет до «лунной эпопеи» образно показавшего, как можно манипулировать общественным мнением: *«Кошки у меня приучены так, что когда я сажусь ужинать, то они вспрыгивают на стулья, стоящие кругом стола, за которыми я ужинаю: одна садится по правую сторону меня, другая – по левую. Выпив водки, я ужинаю и во время ужина учу кошек терпению и благонаравью, чтобы они сидели чинно, не клали лапок на стол, дожидались, пока большие возьмут и т.п.»*

... Впрочем, сейчас, проснувшись поутру и сообразив, что живешь в мире победившего глобализма, все сочиненное Джорджем Оруэллом в «1984» с избытком сбылось, а «правда – это ложь», смешно и обсуждать пресловутое создание общественного мнения вокруг «лунной эпопеи» далеких 70-х годов.

Вовсе не на <вечную> злобу дня коснулись мы «лунной эпопеи» на рубеже 1960–70 годов, тем более с литературно-историческим подтекстом, хотя бы объективное знание и порождается *summa summarum* субъективного опыта – по К.Р. Попперу³³. ... Но для неформализованного раскрытия формулировки леммы 1.

Если безэмоционально вдуматься, то исследование уже ближайшего, «своего» космического соседа – Луны посылом на ее поверхность людей есть своего рода «архитектурное излишество». Скорее всего люди, руководившие,

* Энгельгардт А.Н. – из старинного русского дворянского рода (хотя фамилия и не русская...), выдающийся химик уровня Менделеева, Бекетова, Бородина (композитора тож), петербургский профессор. За одобрение студенческих волнений был сослан в свое имение в Смоленской губернии, где создал передовое в России сельскохозяйственное предприятие. По указанной книге Маркс и Ленин изучали крестьянскую экономику в России, а Сталин рекомендовал ее как настольную для всех сельхозруководителей. Еще Александр Николаевич блестяще владел русским литературным языком...

начиная от С.П. Королева, советской космонавтикой, прекрасно понимали это. Дальновидны были и их кураторы со Старой площади, тот же Косыгин, и руководители науки и промышленности СССР, *не позволившие* американцам втянуть нашу страну в сверхразорительную «лунную гонку», затем и «марсианскую», по всей видимости, с полетами людей – вдобавок к гонке вооружений. Правда, последней избежать было нельзя по самому определению сложившегося «двухполярного мира» в 1950–80 гг.

И в НАСА, завершив (если она имело место быть? – см. выше) «лунную программу», сумели убедить американское руководство в тупиковости «человеческого» исследования космоса за пределами околоземных орбит. Но все же в СССР это поняли первыми, четко сформулировав доктрину изучения внеземного космоса: *это дело технических решений, а человек здесь является только дорогостоящей обузой, снижающей эффективность исследований.*

Таким образом, советские «луноходы» если и были «уравнены» американской «лунной программой» (см. ремарку выше, чтобы не повторяться...), то скорее в эпатажном плане. Как ничья в футболе: вы, мол, Гагарина, а мы Армстронга; счет 1:1! Сейчас, когда советская космонавтика ушла в небытие (о российской политкорректно промолчим), а на арену вышла китайская, то вряд ли повторится тот матч США – КНР; ведь если в современном мире индивидуальный человек ощутимо теряет свои качества разумного¹⁶ (а равно см. многие другие тома ЖМФН), то коллективный разум и знания, то есть современный мир III, уже способны укротить таких «футболистов», отвлечь их от все более становящимся артефактом эволюции *гомоцентризма*. Опять же обратимся к Н.И. Пирогову⁸⁵: *«Ум наш по необходимости во всяком факте и во всей вселенной усматривает только самого себя, вне себя; это он делает и при индукции, и при дедукции: и там, где он судит по данным, приобретенными чувствами, и там, где он судит по представлениям фантазии.*

Не перенося себя вне себя, мы не имеем другого способа умствования. Мы, не перенося нашего «я» вне нас, не можем убедиться умственно и в су-

ществовании мира, ибо ощущения чувственные существующего вне свойственны всем животным и, может быть, и всем органическим телам, – ощущения бессознательные или сознаваемые, так сказать, per contactum, конечно, не то, что мы называем убеждением.*

Ум наш, перенося себя вне себя и усматривая здесь самого себя, то есть свойственные ему одному стремления, как творчество, целесообразность, ответственность причин и следствий, не может, однако же, не прийти к заключению, что все это, им усматриваемое для себя, действительно существует, так же как и он сам, то есть все стремления, находимые им в себе, и все узнаваемое и творимое им существуют уже вне его. Он ничего не изобрел такого, что бы ни было предварительно им открыто вне себя – в окружающем его мире и в себе самом как частице этого внешнего мира»... (С. 36–37).

Итак, пример с полетами на Луну явственно показал, что именно здесь, как частный случай проявления интеллекта человека, эволюция знания (а человек – это, в первую и главную очередь, суть [мышление → знание]) делает качественный скачок – переход от самодостаточности мира III к уже осознанному формированию мира IV. Это положение выделим в отдельный параграф.

Переход от самодостаточности третьего (в совокупности со вторым) мира к формированию мира четвертого. Таковой переход III → IV, как и любые другие переходы, подчиняется диалектическому, Гегелеву закону перехода количества в качество (ЗПКК), естественно, «сопровождаемого и поддерживаемого» двумя другими: законом единства и борьбы противоположностей (ЗЕБП) и законом отрицания отрицания (ЗОО).

Опять же, беря за исходное лемму 1 и ориентируясь все на тот же «лунный» пример, согласно ЗПКК, построим качественный, относительный график последовательности формирования миров II → III → IV (рис. 1). Видно,

* Путем контакта (лат.).

что *предтечи* всех этих «человеческих» миров (мир I уже данный человеку, но также частично изменяющийся человеческой деятельностью...) берут начало, хотя бы крохотное в относительных значениях показателя по оси ординат, на эволюционном этапе $h.e. \rightarrow h.s.$, охарактеризованном Ф. Энгельсом в его работе⁸⁶. Соответственно, полное формирование миров соответствует завершению этапов эволюции человека: II $\rightarrow h.s.s.$; III $\rightarrow h.n.$; IV $\rightarrow h.b.$ (далее ставим знак вопроса – еще <нынешнему> человеку неизвестно... или вообще есть запрет ФКВ). Других пояснений график на рис. 1 не требует, а горизонтальные штриховые линии суть действительность <полностью> сформированных миров.



Рис. 1. График последовательности формирования миров II \rightarrow III \rightarrow IV с действием ЗПКК

Таким образом, данный график иллюстрирует следующую лемму.

Лемма 2. Главенствующим диалектическим законом в эволюции [человека \rightarrow мышления \rightarrow знания] является ЗПКК, причем в соотнесении последовательностей формирования миров II \rightarrow III \rightarrow IV и качества человека $h.s. \rightarrow h.s.s. \rightarrow h.n. \rightarrow h.b. \rightarrow ?$, при этом предтечи всех названных миров выявляются уже на первичном этапе $h.e. \rightarrow h.s.$, а становление их подчиняется эволюционному экспоненциальному закону (см. рис. 1).

Возвращаясь к нашему «лунному» примеру, то есть к космонавтике, можно и эту отрасль человеческой научно-технической деятельности подвести под утверждение леммы 2. Действительно, астрология, затем астрономия – научная предтеча космонавтики. А Луна, как ближайшее космическое тело, и вовсе подвигло человечество на количественную астрономию: счисление в мореплавании, лунный календарь – его отголоски видим в двенадцати месяцах современного календаря и в датах той же христианской пасхи. С развитием биологии и физиологии обнаружили и лунный цикл всех основных процессов жизнедеятельности. Луна стала организующим символом одной из четырех канонических мировых религий (ислам). А в литературном и литературно-философском творчестве Луна – объект рассуждений того же Бернара Фонтенеля⁸⁰ и неисчислимы фантазии о полетах на Луну: от Жюль Верна до прусского офицера на русской службе, достопамятного по детскому чтению барона Мюнхгаузена... Уже не говорим о поэзии с ее многогранным отражением нашего вечного спутника в нескончаемом космическом полете. Это все ареал мира II (*h.s.* → *h.s.s.*), за которым последовало формирование мира III, в космонавтике обозначенное именами Галилея, Коперника – и многих других вплоть до Анри Пуанкаре (задача трех тел⁹⁵) и К.Э. Циолковского⁸⁸ (формулы космических скоростей и ряд предвидений в конструкциях ракет). К завершению формирования мира III (*h.s.s.* → *h.n.*) – наше время на подходе к этому – имеем уже сейчас полную системно-теоретическую базу космонавтики, в том числе и полетов на другие тела Солнечной системы, первоочередно – на Луну. – С соответствующей технологической базой.

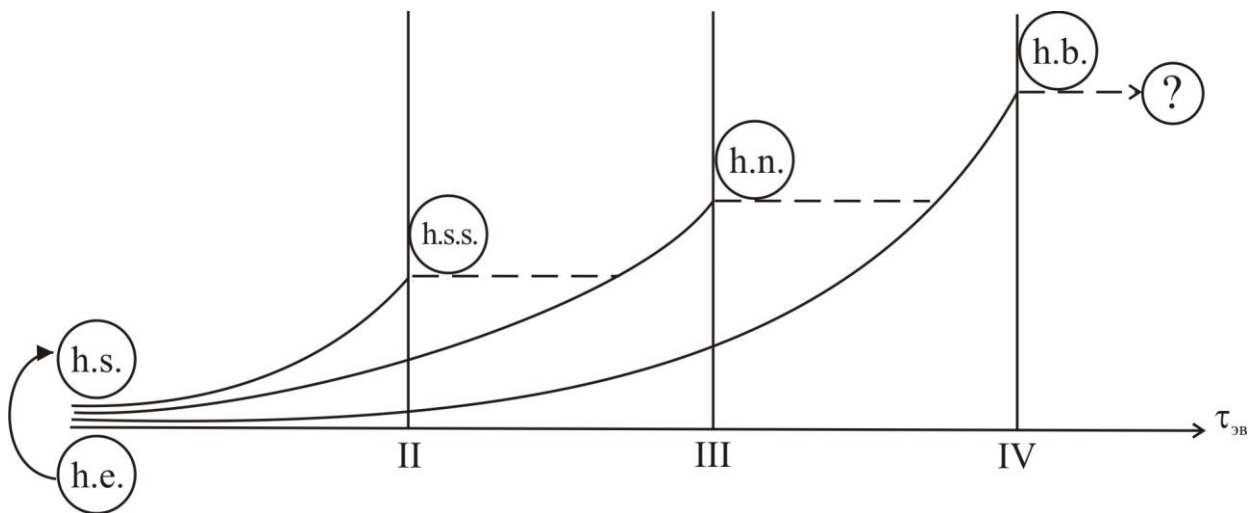
Вот именно на этом этапе и выявилось то самое принципиальное различие «живого» и «технического» освоения космоса, что есть одно из множества составляющих процесса перехода от самодостаточности II → III миров к формированию мира IV (см. рис. 1). *Guod licet bovi, non licet Jovi* – что приличествует быку, то не приличествует Юпитеру (лат.); то есть *качественный* переход (II → III) → IV в аспекте космонавтики зиждется на том объективном факторе, что полеты, исследование космоса далее земных орбит в «жи-

вом» качестве есть архаизм начальных этапов практической космонавтики или «футбольные матчи», о чем шла речь выше, государственных приоритетов. Но в наступающую бешеными темпами на земной мир глобализацию таковых приоритетов (возможно скоро и самоидентифицированных социумов-государств) уже не будет. Соответственно, несостоятельность «живой» космонавтики, уже сейчас очевидная (скорее всего С.П. Королев это имел в виду, настаивая на «луноходах»...), приведет к однозначному выбору в исследовании космоса *исключительно* автоматами.

В контексте названия настоящего параграфа сформулируем лемму о «соприкосновении» III- и IV-миров в интересующем нас аспекте. Справедлива

Лемма 3. *Последовательность формирования миров $II \rightarrow III \rightarrow IV$ в корреляции с эволюцией [человека \rightarrow мышления \rightarrow знания] $h.s. \rightarrow h.s.s. \rightarrow h.n. \rightarrow h.b. \rightarrow ?$ (см. рис. 1), с позиции логики есть непрерывности эмпирических рядов, характеризующихся внутрирядными соприкосновениями.*

Доказательство ведем с использованием частной теории терминов и высказываний комплексной (многозначной) логики А.А. Зиновьева³⁷. Дадим определение термину и содержанию соприкосновения.

Определение 1. *Внутрирядным соприкосновением миров III и IV в их последовательности $III \rightarrow IV$ эволюционного формирования, как количественно-качественного перехода (в действительности ЗПКК), является распределенный в $\tau_{эв} \rightarrow$ процесс перехода количественных характеристик мира III, то есть накопленного миром II корпуса объективных знаний, в характеристики мира IV, то есть самопрограммируемые технологии, созданные в действительности миров $II \rightarrow III$, при этом переходе $III \rightarrow IV$ соответствует переход $h.s.s. \rightarrow h.n. \rightarrow h.b.$, то есть от [человека \rightarrow мышления \rightarrow знания] биологического к [...] биотехническому.*

На рис. 2 приведена иллюстрация к определению 1, а именно: геометрическая иллюстрация (а), вытекающая из графика на рис. 1 – с опережением по $\tau_{эв} \rightarrow$ формирования мира III по отношению такового же для мира IV; ат-

тракторная иллюстрация (б), учитывая, что процессы финального формирования мира III и начального развертывания мира IV являются *выражено аттракторными*.



Рис. 2. К иллюстрации распределенного внутрирядного соприкосновения миров III и IV: геометрическая иллюстрация (а) и аттракторная (б) (l_{con} – обобщенная длина зоны соприкосновения; 1 – аттракторный центр; 2 – условная проекция центров)

Далее дадим определение распределенного соприкосновения миров III и IV с позиций логики.

Определение 2. Обозначая, для удобства последующих записей, в последовательности эволюционирующих миров миры III и IV как t^3 и t^4 , соответственно (символика понятна: t – мир, а арабские цифры – переход от римских), будем говорить, что эмпирические индивиды (ЭИ) t^3 и t^4 распределенно соприкасаются относительно класса (ряда) миров $M \equiv M(t^i)$ и переменной α , если и только если $t^3 > \alpha t^4$ (обозначим это символом $t^3 // \alpha t^4$, как в логике принято³⁷), причем никакой ЭИ класса (ряда) M нельзя умозрительно и фактологически поместить между t^3 и t^4 относительно α .

Обратим особое внимание в формулировке определения 2 на то, что соприкосновение распределенное (см. определение 1 и рис. 2), то есть t^3 и t^4 соприкасаются на длине l_{con} зоны распределенного соприкосновения, при этом миры I, II и <возможные?> следующие за IV нельзя разместить между t^3 и t^4 относительно α по самому определению эволюции как *последова-*

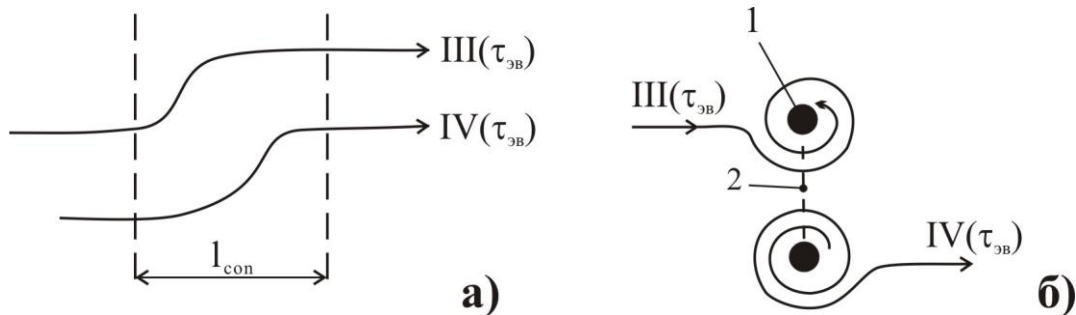
тельно процесса. Переменную же α , собственно логически упорядочивающую класс (ряд) эволюционных последовательных перевоплощений, то есть устанавливающую порядок следования ЭИ в классе, проще всего уподобить принятому в специальной и общей теории относительности (СТО и ОТО) «стороннему наблюдателю»... в данном случае в биоэволюции...

В логически-символьной форме определение 2 можно записать по образцу³⁷:

$$\begin{aligned} (m^3 \parallel \alpha m^4) \dashv\vdash ((m^3 > \alpha m^4) \vee (m^4 > \alpha m^3)) \wedge (\neg \exists m^i) \Phi (m^i (m^3, m^4) \alpha); \\ (m^3 \neg \parallel \alpha m^4) \dashv\vdash ((m^3 > \alpha m^4) \vee (m^4 > \alpha m^3)) \wedge (\exists m^i) \Phi (m^i (m^3, m^4) \alpha); \quad (1) \\ (m^3 ? \parallel \alpha m^4) \dashv\vdash \sim (m^3 \parallel \alpha m^4) \wedge \sim (m^3 \neg \parallel \alpha m^4). \end{aligned}$$

В (1) m^i – обозначение того самого гипотетического мира, который, по формулировке определения 1, нельзя разместить между m^3 и m^4 , а символ $\Phi (m^i (m^3, m^4) \alpha)$ (в книге³⁷ все обозначения в (1) в другой символикке) суть читается: « m^i находится между m^3 и m^4 относительно α ».

Сделаем важные пояснения в части (1); $m^3 \neg \parallel \alpha m^4$ означает в нашей формулировке, что m^3 и m^4 не соприкасаются распределено относительно α , а $\sim (m^3 \parallel \alpha m^4)$ означает, что нельзя <логически строго> утверждать: $m^3 \parallel \alpha m^4$. Но это в определении 2 отрицается.

Наконец, из (1) следуют логические утверждения³⁷:

$$\begin{aligned} (m^3 = \alpha m^4) \vdash \sim (m^3 \parallel \alpha m^4); \\ \sim (m^3 \parallel \alpha m^4) \dashv\vdash \sim (m^3 > \alpha m^4) \wedge \sim (m^4 > \alpha m^3) \vee \\ \vee \sim (\neg \exists m^i) (((m^3 > \alpha m^i) \wedge (m^i > \alpha m^4)) \vee ((m^4 > \alpha m^i) \wedge (m^i > \alpha m^3))); \\ (m^3 \parallel \alpha m^4) \vdash (m^3 \parallel \alpha m^4). \end{aligned} \quad (2)$$

(Выше записи утверждений (1) и (2) приведены для справки – показать, что определение 2 является не умозрительным, но *строго логическим*. Список основных символов комплексной логики см. в приложении к настоящей книге).

Таким образом, в настоящем параграфе показана суть перехода от самодостаточности миров (II \rightarrow III) к эволюционно обусловленному миру IV.

Пример предчечи четвертого мира из гуманитарной сферы социальной жизни человека: литература как Карфаген сопротивления глобализации. Каждой сестре по серьгам, гласит народная судрость... она же здесь кстати. Поскольку настоящая работа относится к системному знанию, то ее потенциальными читателями предполагаются люди, склонные к размышлению и восприятию преимущественно в терминах гуманитарной сферы знания. Что ниже и восполняется. Если пример с освоением космоса свидетельствует о переходе III → IV как трансформации человека биологического в биотехническую особь, то нижеследующий пример с нивелированием <художественной> литературы суть последствие такого перехода в части расчеловечивания: обратная сторона медали.

Д.С. Мережковский в трактате «Л. Толстой и Достоевский»⁹⁶ приводит слова последнего – из «Дневника писателя», – о предчече современной глобализации: *«Древний Рим первый родил идею всемирного единения людей и первый думал (и твердо верил) практически ее выполнить в форме всемирной монархии. Но эта формула пала перед христианством – формула, а не идея. Ибо идея эта есть идея европейского человечества, из нее составилаь его цивилизация, для нее одной лишь оно и живет. Пала лишь идея всемирной римской (выд. Д.С. Мережковским. – А.Я.) монархии и заменилась новым идеалом всемирного же единения во Христе».*

Заметим уточняюще: завоевания Александра Македонского, то есть по времени предшествующие Риму в его полном могуществе, в истории не принято ассоциировать со стремлением полководца к «всемирности», поскольку в его завоеваниях выражена экспансия эллинизма в Азию, хотя уже в те времена было понятно, что величайшая цивилизация будущего родится в Средиземноморском ареале с первенством «европейского берега», а затем и всей Европы.

В концепции Достоевского о первенстве Рима в идее всемирности (глобализма по-нынешнему) Карфаген понимается как антитеза такой всемирности. Напомним для «гладкости чтения», что Карфагеном именовалась столи-

ца и собственно Финикийское государство, основанное в IX в. до н.э. выходцами из малоазиатской Финикии на территории современных Туниса и Алжира с колониями, навроде греческих полисов, на Пиринейском полуострове, в Галлии, на Сардинии, Корсике и Сицилии. То есть Карфаген как бы клещами охватывал Римское государство и контролировал всю торговлю, выступая посредником, в Среднеземноморском бассейне. В результате трех Пунических войн город Карфаген был разрушен римлянами, а территория государства стала римской провинцией *Африка*.

Разумеется, рабовладельческий, торгово-посреднический, олигаргический и завоевательно-хищнический Карфаген не есть невинная овечка-жертва еще более хищного Рима, но мы не о социальной и иной нравственности и морали говорим, но всего лишь аллегорически представляем Карфаген символом сопротивления римской всемирности.*

... С учетом сделанных выше оговорок и пояснений назовем нынешнее литературное творчество – собственно писательство и литературный процесс в его совокупности – нынешним Карфагеном сопротивления Молоху глобализации; а одной из актуальных задач последнего является разрушение этого Карфагена, нивелирование литературы почти что до нулевой отметки, а главное – ликвидация его «ганнибалов», то есть литературных авторитетов. В крайнем случае замена их искусственно возвращенными пиарщиками. Оно и понятно: если наличие творческих авторитетов дает стимул равнения на них, то пиарщики не дают литературных порослей, но всего только недоброжелателей и завистников. Да и то лишь из числа творчески малосильных. Кто на кого равняется, тот тем же и становится. А истинный талант изолируется холдом одиночества и вызывает недоумение у расчеловеченной глобализаторами толпы. Как сказал Оноре де Бальзак: *«Там где все горбатые, стройность становится уродством»*.

* В 1990-е годы, когда победивший в Третьей («холодной», информационной и пр.) мировой войне международный империализм во главе с США дробил и уничтожал нашу страну, в так называемых песнях протеста бывало иное сравнение Карфагена: «Карфаген должен быть разрушен... Америка – нынешний Карфаген!»

Следами литературного «карфагенского сопротивления» пестрит вся дорога истории – она же путь разворачивания социальной эволюции. Зачастую памятники письменности былого отмечают, как знаковые события, не собственно факт и содержательную сторону этого сопротивления, но наказание за таковое. Это в характере человеческой психики; отсюда и фольклорное «считать цыплят по осени». Следы наказания литературе за ее сопротивление – инаковость взглядов на социальную действительность – тянутся со времен античности: от чаши с цикутой Сократу (в те времена философия и литература еще не разделились) и сожжения Александрийской библиотеки до остракизма римского воспевателя «науки нежной», говоря словами Пушкина, который был сослан и окончил век свой «в Молдавии, в глуши степей, вдали Италии своей» (это об Овидии Назоне).

Европейское Средневековье в исторической памяти четко связано с воскресными кострами на Гревской площади в Париже, на которых святые отцы инквизиции жгли не только ведьм, но и книги. Зачастую с их авторами. И в Риме св. отцы не отставали от парижских коллег. Пример тому – Джордано Бруно, сожженный в 1600 году.

... И отмахнуться нельзя, дескать, античность – это коловоротное время становления человека социального и творчески мыслящего, все могло случиться; а Средневековье – это когда христианская (католическая) церковь «сама себя высекла», как та унтер-офицерская вдова из русской классики, а точнее, в спорах о выеденном яйце апостольская церковь Св. Петра реализовала известный афоризм: всякая идея, доведенная до совершенства, есть абсурд (кто-то из антигегельянцев сформулировал; еще этот афоризм приписывают остряку Бернарду Шоу...).

Но вот наступил двадцатый век. Человечество на взлете научного творчества, а перед этим, в веке девятнадцатом, оно прошло апогей художественных творчеств, литературы «в первых рядах». И на этом фоне – повторение зрелищных артефактов Средневековья: костры из книг на площадях городов Третьего рейха. И до сих пор в реальной или иносказательной ипостасях

время от времени по всему миру вспыхивают такие костры или костерки – зато долго тлеющие... С одной стороны, история имеет свойство заикливаться в пресловутой диалектической спирали, с другой же – чем умнее человек, тем чаще он наступает на одни и те же грабли. Опять-таки в полном соответствии с законами диалектики.

Сразу заметим в российской специфике, что массовое выбрасывание темно-коричневых томов полного собрания сочинений Иосифа Виссарионовича на помойки после известного съезда «всех победившего Никиты Сергеевича» и нынешнее отправление туда же *всех книг без разбора* – это не след «карфагенского сопротивления», но явления иного рода, о чем речь пойдет ниже.

В контексте наших рассуждений любопытны слова Льва Давидовича Троцкого, который был и ленинским политическим «иудушкой», и блестящим публицистом, в том числе литературным, которыми и завершим вводный параграф – из книги «Литература и революция», разумеется, понимая эти слова аллегорически⁹⁷: *«Любовь Дон-Кихота не только фанатична, но и фантастична и в своей фантастичности безнадежна; это любовь к тому, что осуждено историей, борьба за то, чего отстоять нельзя (выд. нами. – А.Я.)»*.

То есть на сегодняшнем витке истории, социальной эволюции, целеуказанием которой является расчеловечивание, дегуманизация социума на этапе торжествующей глобализации, литературное творчество, как со стороны писателя, так и читателя, что *in situ* и образует литературный процесс, обречено на забвение, есть *борьба за то, чего отстоять нельзя*. Карфаген должен быть разрушен... Молохом глобализации. Развернем этот тезис.

Литературное творчество и самоосознание человеком своего мышления.* В эволюции человека необходимость и потребность (здесь различные доминанты!) литературного творчества, а мы здесь о нем говорим, несколько

* Этимологию словосочетания «самоосознание человеком своего мышления» см. в книге¹⁶ серии ЖМФН.

искусственно вычлняя из широко понимаемого художественного творчества, суть взаимное устремление творца и его адепта – потребителя. Извиняемся за грубовато звучащий (имя тебе – потребитель! Это девиз наших дней...) определяющий термин. Для первого литература есть творческое отображение окружающего мира, его *modus vivendi*, содержание личной жизни, для второго – побуждаемый творческими откровениями писателя *modus operandi*, образ жизненных действий и устремлений. И встреча их – овеществленный предмет содержания литературы: от иероглифических наскальных надписей и до нынешних компьютерных файлов. «Увы» здесь говорить не стоит: эволюция не подлежит ни восхвалениям, ни порицаниям...

Психологическую необходимость и потребность художественного, литературного познания мира исчерпывающе определил Лев Толстой: «*Вызвать в себе раз испытанное чувство и, вызвав его в себе, посредством движений, линий, красок, звуков, образов, выраженных словами, передать это чувство так, чтобы другие испытали то же чувство, – в этом состоит деятельность искусства. Искусство есть деятельность человеческая, состоящая в том, что один человек сознательно, известными внешними знаками передает другим испытываемые им чувства, а другие люди заражаются этими чувствами и переживают их*» (ЮБПСС в 90 тт., Т. 30, С. 65).

Определяющий здесь термин «заражение» <искусством>, введенный Львом Толстым в широкий интеллектуальный обиход, точен, краток и всеобъемлющ. Именно от него следует отталкиваться, апологизируя и литературное творчество, как существенную категорию самоосознания человеком своего мышления.

Действительно, гоминоид, ставший «релейным скачком» (объяснение термина см. в книге¹⁶, на которую выше была сделана сноска) человеком мыслящим, *homo sapiens*, обрел языковое общение, а на долгом пути от *homo sapiens* до *homo sapiens sapiens*, человека мыслящего мыслящего (это не «мышление в квадрате», но именно переход к *самоосознанию своего мышления*), это языковое общение и способность мыслить в языковых описаниях

объектов и процессов «раздвоили», вернее – специализировали, две основные функции языкового мышления. Функционально, физиологически это выражается право- и левополушарными акцентами мышления: правое – творческое, преимущественно художественное; левое – логическое. Соответственно, функции языкового мышления суть язык как средство познания и самопознание, то есть язык является предметом и содержанием логики, и язык как средство творческого художественного отображения мира и человека в этом мире – «мире чувственных вещей»*, как назвал свою всемирно известную книгу основоположник (мировой) педагогической науки, чешский мыслитель-гуманист Ян Амос Кóменский (1592–1670).

Лейбницево определение «мир не терпит пустоты» как нельзя лучше и объективнее характеризует «занятость» языкового мышления после раздвоения его функций. То есть художественное творческое мышление, «получив на откуп» отображение внешнего мира, его объектов и процессов, а главное – отображение внутреннего мира чувствований человека, согласно определению Лейбница, стало обладателем, с одной стороны, еще пока *tabula rasa* правого полушария мозга человека; с другой же – стимул образного, художественного познания внешнего и внутреннего мира, и именно с позиций *гомоцентризма*, что естественно для эволюции мышления: период субъективизма сравнительно недавно дополнился объективизмом; это видно в плане философских учений – перехода от преобладающего идеализма к материализму. А это ведь всего лишь последняя треть девятнадцатого века!

В части художественно-творческой функции языкового мышления приоритет литературы над другими видами творческого самовыражения, теми же пластическими искусствами, живописью и ваянием и так далее, неоспорим; да и несопоставим. Именно литература, начиная с древнейших памятников письменности (Египет, Месопотамия, Индия и Китай до н.э.), являлась правилом качественного роста самоосознания человека разумного и далее –

* Полное название: «Мир чувственных вещей в картинках, или изображение и наименование всех важнейших предметов в мире и действий в жизни».

разумного разумного. То есть связь языка и мышления есть не просто корреляция двух процессов в их временном развитии и совершенствовании, но единство физиологической (головной мозг) и семантической (язык) составляющих процесса самоосознания, причем эти составляющие взаимно охвачены глубокой положительной обратной связью.

Имеем, таким образом, процесс, запечатлеваемый в его временном протекании в постоянно накапливающихся памятниках (то что было вчера – для сегодняшнего дня уже есть памятник...) письменной литературы. Заметим, что устно передаваемые литературные произведения – от гомеровских (до их записи) до карело-финского эпоса «Калевала»* – относятся к фольклорному безписьменному коллективному творчеству и были характерны для исторически пройденных эпох социальной цивилизации человека. Таковая эпоха цивилизации и культуры, длительность которой до нашего времени принято определять в десять тысяч лет, и сформировала условно понимаемую *литературно-художественную библиотеку*, то есть свод творческого отображения «мира чувственных вещей» по мере оразумления человека. Процесс «комплектования» такой «библиотеки» резко ускорился в эпоху европейского Возрождения и несколько веков неуклонно двигался к своему апогею: со второй половины XVIII века до окончания первой половины XX века, хотя бы эта завершающая половина и являлась инерциальной: слишком мощный разгон был взят в веке предшествующем.

... Отсюда и тема следующего параграфа.

Взросление, апофеоз и нивелирование творческой словесности. Выше на образных определениях «библиотеки» и ее «комплектования» мы проследили процесс взросления литературного творчества, как взаимодополняюще сопряженного с мышлением эволюционно прогрессирующего человека, человечества. Следствием все усиливающейся роли этого вида художественно-

* Этот эпос, включающий в себя сорок рун – объем в 400 страниц современной книги, – был записан финским (по другим данным – шведским) фольклористом Э. Лёнротом в 1830-х гг. со слов сказительницы, крестьянки с беломорского побережья Карелии (В 1949 г. эпос композиционно переработал Отто Вильгельмович Куусинен – член ЦК ВКП(б)).

го творчества в формировании социума и, одновременно, непременным условием этой роли явилось создание института *литературного процесса*. Именно института, коль скоро литературный процесс по определению предполагает определенную организованность, структурирование и так далее вплоть до определенной «табели о рангах» участников этого процесса, а главное – создание, привлечение читательской аудитории.

Что касается «табели», это, конечно, не наше доброе русское кумовство насчет «как не порадеть родному человечку» и пр., но объективный подход к наличию фактора *авторитета*, как, во-первых, мерила таланта; во-вторых, объекта центростремления творческих личностей: не подражания, конечно, но саморазвития. ... Как корабль на море вблизи берега в ночь или непогоду ориентируется на свет маяка, но не стремится подражать ему своими огнями.

Но все же вопрос об аудитории читателей произведений литературы в ее взрослении являлся не то что основным, но *определяющим*. Уже говорилось выше, в том числе провидческими словами Льва Толстого, о различии задач <литературного> творца и его читателя. Сущность творческого поиска, как жизненной основы художника, предельно ясно определил Ф.М. Достоевский (в повести «Хозяйка»): *«Он сам создавал себе систему; она выживалась в нем годами, и в душе его уже мало-помалу восставал еще темный, неясный, но как-то дивно-отрадный образ идеи, воплощенный в новую, просветленную форму, и эта форма просилась из души его, терзая эту душу; он еще робко чувствовал оригинальность, истину и самобытность ее: творчество уже сказывалось силам его; оно формировалось и крепло. Но срок воплощения и создания был еще далек, может быть очень далек, может быть совсем невозможен!»*

А вот читатель в период взросления литературного творчества и организации литературного процесса, как социального, воспитательного, развивающего и пр. явления, несколько иное искал и находил в изящной словесности мастеров слова. Прежде всего он искал идеал для подражания. Сама тягостная жизнь тех давних эпох к тому подвигала. Причем во всех социальных

слоях, от низших (грамотных) до высших. Здесь главное – на все века – слово сказал Сервантес образом Дон-Кихота из Ламанчи, к определению которого мы уже обращались выше. Причем в этом же контексте.

К периоду взросления, к его окончанию, относится и формирование профессионального писательства, прежде всего беллетризованного сочинительства, рассчитанного на некий усредненный вкус, потребность чтения. Ибо профессия по определению требует материального обеспечения писателя, а таковое возможно при наличии относительного широкого круга покупателей произведений, овеществленных в книгах – после постановки изобретения Гуттенберга на «промышленную основу». Но длительное время, где-то до конца XVIII – начала XIX вв., в различных странах со своей спецификой, печатание книг писателей-профессионалов (речь идет не о степени таланта, но с акцентом на оплату литературного труда) соседствовало с поддержкой меценатами-покровителями, оплачивавшими издательские издержки, либо же сами писатели являлись достаточно состоятельными людьми для подобных расходов. Тому примеры из русской литературы первой трети XIX века, когда некоторые известные, из числа составивших русскую классику, писатели отказывались от гонораров. Даже во второй половине этого века, когда писательская деятельность стала сугубо профессиональной, встречались подобные случаи. Конечно, самый известный – это Некрасов, фактически содержавший свои «Отечественные записки», из которых «вышла вся русская классика», на свои средства. Нищенствовавший в литературной молодости, в зрелые годы он внезапно стал, говоря словами Пушкина, «наследником всех своих родных» и очень удачно («но ведь ни разу не попался!» – смеясь, объяснял друзьям свои успехи) играл в карты. ... Как в своих мемуарах Панаева описывает беседу с Некрасовым: что-де утро выдалось неудачным, всего сорок тысяч выиграл, зато вечером сорвал банк в сто с лишком тысяч...

Понятно, что в пору зрелости литературы это было единичными, нетипичными явлениями. А у Достоевского и вовсе наоборот: только проигрывал...

Финал взросления <художественной> литературы, а это в Европе XVIII – XIX вв., в России – вторая половина века девятнадцатого, следующий. Художественная литература стала продуктом писателей-профессионалов, причем оплата их творческого труда стала сложным, вариативным симбиозом многих факторов! Степень таланта автора произведения здесь преимущественна, причем талант, с одной стороны, «заражает», говоря словами Толстого, потенциального читателя, а с другой – в определенной степени «подыгрывает» этому читателю, то есть в своем проявлении в произведении ищет оптимум между читателем массовым и литературно образованным (самообразованным). И главная задача творца может быть выражена словами: порой лукавь, подыгрывая, оглядывайся на «литературную <для читателя> моду», всякие там течения и направления («роман с направлением» – расхожее определение в России второй половины XIX века), но при этом ухитряйся выполнить сверхзадачу: проявить свой талант наиболее выигрышно во всей мощи дарованного от рождения творческого потенциала. Особенно для поэтов. Тематика, направление, избранная творческая форма с ее «уклонами» – здесь вторичны в части сверхзадачи, но наиболее существенны для фактора творческой индивидуальности. ... Это только нынешние пиарщики все на одно инкубаторское лицо. Именно в соединении творческого потенциала и фактора творческой индивидуальности мир обретал гениев в лице Шекспира и Достоевского, носителей великих талантов Льва Толстого, Пушкина, Сервантеса, Гёте, Гейне, Ницше (можно и не без основания на то добавить еще десяток имен), выдающихся творцов слова: Лермонтова, Гоголя, Тургенева, Некрасова, Тютчева, Чехова, Лескова, Шолохова и др., а какие мощные дарования дал Западный мир: Диккенс и Гюго, Стендаль и Даниэль Дефо, Анатоль Франс и Ромен Роллан, Джеймс Джойс и Марсель Пруст, Томас Манн и Герман Гессе, американцы Фолкнер, Стейнбек и Хемингуэй, норвежцы Кнут Гамсун и Бьёрнсон. швед Август Стриндберг. Здесь русские и западные имена можно продолжить не на одну страницу...

И пресловутая «табель о рангах», отделяя это понятие от серо-зеленых канцелярских мундиров и нынешних пиджаков узаконенного кроя и расцветки, белых рубашек и галстуков, выработалась к финалу взросления литературы. Также не останавливаясь на неизбежном местничестве в литературных кругах, я-де видный сочинитель, а ты, Ерёма, еще только подающий надежды, выделим творчески полезную для литературного процесса сущность этого «табеля», а именно: образование института *авторитета*. Это не авторитет директора департамента, как олицетворения чиновной субординации, но негласно складывающийся образ творческого *ориентира*, к которому стремятся приблизиться в своих литературных исканиях писатели меньшего... но даже и равного дарования. Авторитет есть неперемное условие успешного течения литературного процесса: учитель и ученик – с ветхозаветных времен суть передачи творческого знания и мастерства. Расширенно понимаемый учитель – это и есть литературный авторитет. Признак нивелирования и исчезновения литературного (социумного) процесса – ликвидация института творческого авторитета... что мы сейчас повсемирно горестно наблюдаем.

Апофеоз творческой словесности, где такими авторитетами стали названные выше литературные мастера «высшей пробы», охарактеризовался многозначительными факторами социумной организации и жизни. Назовем и разьясим наиболее существенные из них.

Окончательно выработался национальный литературный язык. Польза здесь двоякая: во-первых, письменный язык, следуя изящной словесности, в первую очередь литературной беллетристике, обрел логически обусловленную, выверенную и уже неизменяемую (реформы правописания и нивелирования со второй половины XX века здесь не причем) грамматическую и фонетическую форму; во-вторых, с ориентиром на такой выверенный <литературный> письменный язык, все другие виды языка: разговорный, профессиональный, даже народный, в том числе диалектный и так далее вплоть до арго и актуального (текущего) фольклорного, – в той или иной степени «подтянулись» до уровня письменного. Все это не пресловутое единообразие армей-

ского шага, но именно *формирование единого национального письменного и разговорного языка*. И роль художественной литературы здесь главенствующая.

Понятно, что на этом пути языка, или группы родственных языков, наблюдалось великое сочетание своеобразий и специфик (это семантически различные слова). Для поясняющего примера возьмем близкородственные датский и норвежский языки германской группы. Любители книжных раритетов, просто имеющие в своих библиотеках староизданные книги конца XIX – начала XX вв., когда случился «феномен норвежской литературы», что во множество имен и произведений (Ибсен, Бьёрнсон, Ли, Хансен, Гамсун, Кьелланд и др.) активно переводилась и издавалась на русском языке, наверняка обратили внимание на надписи на оборотах титульных листов: «Перевод с *датско-норвежского* <имярек>». Все дело в том, что хотя норвежский язык более близок к исландскому (со времен викингов), но с XV века, когда Норвегия стала экономически и политически подчиненной Дании, литературным языком Норвегии стал датский. Отсюда и *датско-норвежский* до самого начала XX века... Этот симбиоз до сих пор присутствует, то есть современный литературный норвежский язык имеет две формы: риксмол (или букмол) и лансмол – новонорвежский. Первый из них суть взаимодействие датского и «столичного» (так говорят в Осло) норвежского языков, а новонорвежский есть искусственный синтез основных норвежских <исторических> диалектов.

... Данный пример к тому, что у каждого национального литературного языка путь формирования извилист и от многих факторов зависим, но итог-то один и позитивен: он все же создается и далее «призывает к порядку» все остальные ипостаси языка народа и/или государства.

Создание национальных литературных школ. Это не роскошь, не пресловутое «архитектурное излишество» языка, но один из наиболее весомых вкладов в апофеоз десятитысячелетнего этапа цивилизации и культуры, ставший его содержанием и необходимостью в творческую эпоху человечества: от Возрождения до середины XX века. Понятно, что временные рамки

создания национальных литературных школ достаточно различно укладываются в названную творческую эпоху. Если для Европы зачатки таких школ относятся к Возрождению, а апофеоз к второй трети XIX века, то для русской литературы этот период сокращен: от начала XIX века до окончания этого же века и начала века двадцатого. Конечно, никто не собирается сбрасывать со счетов почти век (с пролонгацией в нынешние времена) русской советской литературы, но ведь это есть продолжение и развитие русской классики?

В любом случае создание литературной школы есть явление позитивное и, так сказать, национально- и государствообразующее. Хотя бы почти все, без исключения, национальные литературные школы достигли своего апофеоза в XIX – XX вв., используя творческий метод критического реализма, то есть писатель изначально и заданно ставил себя в ситуацию оппозиции к власти. Ничего удивительного: это действие социально-эволюционного диалектического закона единства и борьбы противоположностей. Тем более, что, как правило, это оппозиция является конструктивной.

И именно *национальной* являлась литература и ее особливая школа в период апофеоза. Конечно, литература не «бог в святых местах земли», но следует со вниманием в данном контексте воспринимать слова Ф.М. Достоевского: *«Признак уничтожения народностей, когда боги начинают становиться общими. Когда боги становятся общими, то умирают боги и вера в них вместе с самими народами. Чем сильнее народ, тем особливее его бог».* (Слова Шатова из «Бесов»).

Наконец, создание литературных школ в их разнообразии, скрепленном национально-государственной идеей, неважно <для России>, в форме ли графа Уварова «самодержавие, народность, православие», или в девизе соцреализма «советская власть, новая нация – советский народ, коммунистическая идеология», есть окончательный переход от начального литературного любительства к сугубому творческому профессионализму, а для читающей публики – от неясного любопытства к осознанию силы и правды высокохудожественного литературного слова, что «не вырубешь топором».

Государственное признание литературной деятельности. В государстве от «табеля о рангах» никуда не денешься. В правильно и добротном организованном социуме и творчества, даже художественно оппозиционные, ставятся в ситуацию гражданского долга и ответственности. Понятно, не о мундире с петличками и классных чинах речь идет. Даже одиозные деспотии и тоталитарные режимы на «чины» не решились. То есть конструктивная, не назойливо ругательная, нигилистическая, творческо-литературная оппозиция не то, что не вызывает агрессивных репрессий со стороны власти, но, в силу того же закона *единства* и борьбы противоположностей, власть и литература критического реализма именно находят это взаимопольное *единство* в рамках безусловного действия названного диалектического закона. Именно взаимопольное: писатель творчески, не «служить бы рад, прислуживаться тошно», не сдерживая мощи дарованного ему таланта, отображает в своих произведениях существо исторического или современного ему движения социума, как эволюционного процесса, в антитезе добра и зла, а власть, рассматривая литературное творчество как «словесный барометр», учитывает его «барическое колебание» во благо устойчивой государственности. Как-то так получается. В русской истории классическим примером такого взаимопольного единства является известный эпизод, когда «рыцарь самодержавия» (так его поименовал автор книги о Николае Павловиче, изданной в серии «ЖЗЛ»...), император Николай Первый после просмотра «Ревизора», без гнева и недоброжелательства, но констатирующе, сказал в адрес Гоголя, что ты, любезный, высек в пьесе всю Россию и меня в первую очередь. Также считается, что некоторые реформы законопорядка были проведены императором в явной корреляции не только с «Ревизором», но и с произведениями других писателей его времени.

Казалось бы: Николай Палкин, не гаснущие в душе грозные отзвуки Сенатской площади момента вступления его на трон... но Николай Павлович, как через сто лет после него Иосиф Виссарионович, достаточно рачительно вел «хозяйство» огромной империи, раскинувшейся в четырех частях света

(включая Русскую Америку и – условно – открытую Беллинсгаузенем и Лазаревым Антарктиду...). И у обоих печатная и театральная литература, у Сталина еще и кино, были в неусыпном внимании. Именно – внимании, не в примитивном надзоре. Даже более яркий, нежели с Гоголем, пример здесь – опека Николаем Первым творчества Пушкина. Александр Сергеевич удостоился не столько чести иметь личного цензора-императора, сколько возможности максимально полного раскрытия своего дарования – в части свободы, понимаемой диалектически же: свобода есть осознанная необходимость. А любой иной свободы человеку социумному не может быть отпущено. Действительно, кто «первый бросит камень» в сторону гения русской поэзии (и прозы тож!), рассуждая либерально, что-де «Клеветникам России» написаны им верноподданнически?!

Перейдем к следующему содержанию апофеоза литературы.

Литературное образование масс и признание ими роли и необходимости творческой словесности. Сюда же входят и «позиции»: роль литературы в социально-экономическом движении общества и литературы, как <недостижимого> ориентира надежд и устремлений масс – «Честь безумцу, который навеет человечеству сон золотой». Последнее преемственно перешло в «организованную» литературу из фольклора, основным содержанием которого, по крайней мере русского, является сказка про «сон золотой».

На стыке литературного образования, социумной роли литературы и ориентира надежд и устремлений, что характерно для апофеоза творческой словесности, наблюдается политизация литературы, понимаемая как выход из рамок конструктивной творческой оппозиции госвласти (а до XX века и из рамок реально властвующего религиозного традиционализма) и прямое вступление в политическое движение: от национально-освободительных (в XIX веке – это прерогатива литературы Греции, южных славян, Венгрии и Италии в составе Австрийской империи, а Ирландии в Британской и Польши в Российской) до событий смены общественно-экономических формаций: создания Советской России и <кратковременной> социалистической власти в

Венгрии, Германии, в прибалтийских странах. В литературных же жанрах: от исторических романов до текущей социально-критической литературы. В части последнего возникает и *литература социального заказа*: директивного или интуитивно побуждаемого для авторов.

Опять же для русской литературы здесь классический пример – «Мать» А.М. Горького, созданная в кратчайшие сроки и, что называется, «в нужное время». И если бы не Алексей Максимович этот роман написал, то, как говорится, «свято место пусто бы не осталось»: этот самый, конечно, неявный, социальный заказ на произведение столь глубоко выраженного революционного содержания и пафоса (это не обидное слово...) «выполнил» кто-нибудь другой. В России начала ее революционного века талантов, оппозиционных существующему строю, имелось предостаточно.

В том, что «Мать» явилась романом хотя бы неявного, но именно социального заказа, сомнений быть не может. Как это не покажется некомильфо, но наиболее достоверным утверждением здесь будет... анекдот! Напомним его (он с советских времен). В беседе с Горьким Сталин обращается к нему с предложением, что-де роман «Мать» в свое время сыграл неоценимую роль в воспитании целого поколения революционеров, в итоге свершивших Октябрьскую революцию. Но сейчас мы уже построили мощное советское государство, а для дальнейшего движения нужно воспитать когорты борцов за светлое будущее. «Их надо вдохновить. Не могли бы вы, Алексей Максимович, написать роман той же мощной силы, что и «Мать», назвав его, – здесь Сталин чуть потупился, – например, «Отэц», а?» Ошарашенный Горький только и произнес: «Хорошо, Иосиф Виссарионович, я попробую, я попытаюсь». – «Вот именно, попытайтесь. Ведь *попытка* – это не пытка. Правильно я говорю, Лаврентий Павлович?»

... В том, что анекдот, как наиболее экспрессивный устный литературный жанр, бьет не в бровь, но в глаз, сомнений нет. А чтобы понять причину исчезновения в последние 5...10 лет из нашего (и по всему глобо-миру также) обихода анекдотов (интернет «нам не указ»; там анекдоты вычищают

кому следует в порыве административного восторга и благочиния...), обратимся к работе Фрейда «Остроумие и его отношение к бессознательному», из которой следует, что таковое <творческое> качество есть активизация сугубо подсознательного мышления человека – главного источника именно *аналогового, образного творчества*. А таковое приговорено глобалистами.

... И сейчас мы «плавно переходим» от апофеоза литературы к ныне наблюдаемому нивелированию творческой словесности. А пример с анекдотом, специфическим видом литературы, более чем явно говорит: именно – и всего лишь! – за прошедшую четверть века *человечество в массе своей сделало переход от аналогового творческого мышления к утилитарному цифровому*. Что и уничтожило художественную литературу, литературный процесс и читательскую аудиторию в привычных нам понятиях.

«От слова к цифре» – технологии расчеловечивания в литературном ареале. Поскольку далее и до конца параграфа пойдут рассуждения, вроде как «уничижительные» для предмета современной литературы и собственно человека эпохи <нынешней> стадии глобализации, то сразу оговоримся в том смысле, что это не аналогия по типу тургеневских «Отцов и детей» или пресловутых призывов 1920-х годов «сбросить Пушкина с корабля истории»... и вообще никакая не аналогия. Это самая что ни на есть безотносительная к кому-либо и чему-либо констатация факта уже почти свершившегося расчеловечивания глобального социума. В то же время мы не ставим себя в позицию «добру и злу внимающего равнодушно». Это только в утилитарном, расчеловеченном социуме понятия добра и зла теряют христианскую, вообще этическую, антитезу с моральной апологией добра и отвержением зла. В утилитарной этике (см. русск. изд. «Принципов этики» Дж. Мура⁹⁸ – вершина этой этики) эти категории равноценны, а ценность каждой из них определяется по степени утилитарной пользы, получаемой для утилитарного же, империалистическо-глобалистского социума.

Таким образом, прекрасно осознавая неизбежность полного расчеловечивания <глобального> социума, мы, «оттягченные» исторической памятью

– своей и «памятью отцов» – по Н.Ф. Федорову⁹⁹, – не склонны относить этот процесс по категории добра; одновременно и злом его можно полагать, пожалуй что, с точки зрения носителя христианской, вообще канонической, этики. Однако – к пресловутому «от слова к цифре», как, «не боясь греха», круглосуточно вещают глобалистские (а других сейчас в мире и не осталось!) СМИ. Именно на замене творческого аналогового мышления утилитарным цифровым и зиждутся технологии расчеловечивания социума, в литературном ареале в том числе. И если в обычном, традиционном русском языке термин «технологии» применим к миру промышленности, то в современном новоязе – и к человеческим массам. А что есть такая масса? – Выдающийся испанский философ двадцатого века Хосе Ортега-и-Гассет дает такое определение в своем основном труде «Что такое философия?»¹⁰⁰: *«Масса – это те, кто плывет по течению и лишен ориентиров (выд. нами. – А.Я.)... И как раз этот человеческий тип сегодня решает».*

... И это не пресловутое презрение к массам, но четкое понимание фактора социальной биологии человека, если можно воспользоваться такой терминологией: только восемь процентов людей, что называется от рождения, от генотипики, в период взросления дополненной фенотипикой, обладают качеством *самодостаточности мышления*, проще говоря – «не управляются» телевизором и интернетом. Увы, остальные девяносто два из ста и есть та масса «без ориентиров». Сказанное есть сугубо научный факт, сомнению не подлежащий (см. подробно и доказательно в тт.^{12,15,16} ЖМФН).

Итак, если согласно известной диалектической формуле спрос рождает предложение – от экономики до все той же литературы во всех ее ипостасях, – верно и обратное расширенное утверждение в рассматриваемом нами аспекте: ликвидация, в крайнем случае нивелирование (усреднение по низшей мерке – так мы здесь это понимаем) литературного процесса (писатели + широкая читательская аудитория) достигается наиболее эффективно и в кратчайшие исторические сроки действиями глобализаторов с агентами-исполнителями СМИ первоначальным упразднением самого понятия «широ-

кая читательская аудитория», за чем, в силу принципа обратной связи, следует и нивелирование собственно литературного творчества.

Массы выводятся из прежней аудитории совокупным действием следующих факторов: умозамещение с ликвидацией интереса к художественной литературе; замещение интернетом с его компьютерным (кликковым, цифровым и пр.) мышлением и информационным шумом традиционного книжного чтения; разрушение сети книжной торговли с массовым закрытием по причине нерентабельности книжных торговых точек (магазинов); не востребованность прежних книжных тиражей; разрушение журнальной подписной и рознично-торговой практики распространения – как следствие, резкое снижение тиражей, авторитетности, распространяемости и пр. ведущих и периферийных журналов.

Таким образом, разрывается обратная связь писателя и читателя, что и есть упразднение литературного, в масштабе социума, процесса. Таковое же является существенным моментом в глобальном расчеловечивании. Также как и расчеловечивание в научной сфере: замена – или лучше подмена – творческого научного знания сугубой информацией. В обоих аспектах, литературном и <взятым для сопоставительного примера> научном, совершается перевоплощение мышления, психологии и так далее вплоть до физиологии человека: из расширенного понимаемого *конструктора* (знания, художественных образов и пр.) он становится квалифицированным *потребителем*. То есть тот самый, у Маяковского, «... будь я негром преклонных годов» уже не «... русский бы выучил только за то, что им разговаривал Ленин», но, прошагав пару километров по саванне, заходит на почту, где получает из китайского посолторга «Али-баба» бандероль, в которой ему прислали шанхайской сборки синхронный речевой переводчик на основные языки мира... без русского, разумеется. Это и есть квалифицированный потребитель.

Менее экзотический пример приведем из личных наблюдений. Проживая прямо у входа в главный тульский парк, о котором еще Есенин писал, что полюбил он этот парк, и вообще – это лучшее, что есть в городе, часто

там бываю. На противоположной от главного входа стороне несколько лет назад соорудили «под японский» сад камней, то есть поставили в пирамиду несколько обкатанных еще в ледниковый период валунов, округ посадили явно южные кустики с листьями ярких колеров, а на расстоянии десятка метров концентрично расставили лавки со спинками, на которых положено сидеть, задумавшись о смысле бытия, благодарным (городским властям) посетителям. Возможно и хайки с хокку в русском переводе осмысленно читать.

Действительно, поздней погожей весной, в нежаркие дни лета и в золотую осень скамейки сада камней заняты преимущественно среднестаршими и пожилыми женщинами интеллигентного вида. Но они на камни не смотрят и переводные японские вирши не читают. Все они – без исключения! – склонились над смартфонистыми гэджиками, что держат ладонями левых рук, а пальцами правых быстро-быстро скользят по экранам, переводя кадры. Нескромно полюбопытствовал, пройдясь мимо тыльных сторон концентрически установленных парковых лавок и скашивая глаза на эти экраны: калейдоскопически мелькают фото явно подруг, взрослых и озабоченных трудностями нелегкой нашей жизни детей, но чуть подольше задерживаются кадры с любимыми внучатами...

В том же парке, поодаль друг от друга, установлены два застекленных металлических шкафчика, в которые доброхоты могут приносить книги, а желающие – взять их себе. Шкафчики не пустуют, постоянно заполнены русской, советской и зарубежной классикой по преимуществу. Очень политкорректно, говоря современным языком, организовано избавление от ставших ненужными книг...

На «парковых примерах» и завершим этот раздел, поскольку самодостаточно мыслящему человеку все аспекты гибридно-иезуитской технологии расчеловечивания в части литературы и так прекрасно известны. Ну а остальным 92% (см. выше) телящик все разъяснит: дескать, по «фэньшую» (что-то в этом роде, сходное с легким матерком...) иметь книги в личном жилище немодно и слишком вредно для здоровья... очевидно психического?

И вообще читать бумажные книги устарело. Вообще читать что-либо, кроме компьютерных «эмэйлов», ни к чему. Тому полковник Скалозуб (но явно на грибоедовского персонажа не ссылаются) свидетельство – хотя бы и из позапрошлого века эта мощная натура выглядывает...

Мы же перейдем к следующему разделу, еще более «обидному» для бывшего человека разумного.

Невостребованность литературы в биотехническом мире: действительность и нерадостный прогноз. Вместо образного знания – информационный шум. «Не буди лихо, пока оно тихо», – так и хочется сказать в адрес тех провидцев из числа философов и писателей последней трети прошлого века, что предрекали, как тот же Фукуяма, скорое окончание «гуманитарной эпохи» в истории человечества. Не они, конечно, разбудили это лихо – монстра Великого глобализатора; он самолично явился в отведенное ему эволюцией время, но в характере человека не задумываться о первопричинах, а судить о происходящем по внешним его признакам. Отсюда и кухонно-бытовые упреки: во всем виноваты Маркс с Энгельсом, несомненно Сталин –и вплоть до классики времен первого президента России: «Во всем виноват <имярек>!»

Увы, все сбылось стремительно за два-три десятка лет, нагляднее всего – в невостребованности художественной литературы, которая действительно, без «происков мирового империализма» и «ослабления творческого импульса в писательской среде», вне всякого сомнения становится излишней в социуме, все в большей степени обретающем черты чужеродности (термин А.А. Зиновьева)¹⁰¹, составленного некими существами, переходными от человека биологического – и творческого в лучших своих представителях! – к человеку биотехническому, этакому придатку к глобальным телекоммуникационным сетям. Соответственно, образное, творческое знание и познание объектно-процессуального мира такому существу не нужны. А если воспыхает, прорвется творческая душа через панцирь биотехнического робота, то тако-

вой индивидуум становится изгоем, чудиком. Отличных от массы роботизированный социум не терпит. Только примитивно – трудовые пчелы!

Вместо же образного знания и познания субъекту человека вчинен информационный шум, в котором «от литературы» представляет примитивный детектив и пресловутый «женский роман», причем то и другое создается по компьютерным программам; от литературы здесь только «живое» редактирование... Или псевдомодернизм пиарщиков.

Основная задача (рукотворного) информационного шума есть оглушение, умозамещение, профанация... словом, целый набор качеств, которыми должен обладать человек биотехнический – крохотный винтик глобальной мегамшины; «винтик органчика» – по определению Ф.М. Достоевского: равенство винтиков. Это убогое равенство в «Бесах» Достоевского разъясняет Петр Верховенский, излагая Николаю Ставрогину учение Шигалева: *«Все рабы и в рабстве равны. В крайних случаях клевета и убийство, а главное – равенство. Первым делом понижается уровень образования, наук и талантов. Высокий уровень наук и талантов доступен только высшим способностям, не надо высших способностей! Высшие способности всегда захватывали власть и были деспотами. Высшие способности не могут не быть деспотами и всегда развращали более, чем приносили пользы; их изгоняют или казнят»*.

Заметим, что на стадии начальной глобализации, в коей мы имеем сомнительную честь *существовать* (именно так!), «высшие способности» суть олигархат с его высшим творчеством «отнимать и приумножать» капитал и власть в социуме, а потому они на этой стадии самодовлеюще необходимы обязательно. Их, конечно, на стадии развитой глобализации дезавуируют, то есть олигархат, как институт социума, есть явление временное. Пока же на него работает девиз олигархов Древнего Рима: «Вино, женщины и искусства принадлежат избранным».

Почему в этом славном девизе мы выделили *искусства*? А по той причине, что отголоски литературы, как правомочного вида искусства, в период

начальной, нарастающей глобализации по инерции еще сохраняются в двух резко расходящихся формах: для масс человекника – та же, упомянутая выше, детективно-эротическая жвачка (почти что вкусовое ощущение жеванной ваты после прочтения...); для элитарного потребления определенным кругом «эстетствующих избранных», что из пирамиды обслуживания олигархата, – очередной, как все повторяется в диалектической спирали, виток декоративного декадентства с его вечным утверждением: искусство для искусства. А проще говоря: для первых – мыльные телесериалы с качеством ниже паскудности; для вторых – «билеты в Большой» стоимостью в полугодовую зарплату пресловутого бюджетника...

Теперь обратимся к одному из основополагающих законов движения эволюции, который условно назовем для эволюции человека «законом временной непротестности»; несколько коряво звучит, зато понятно. Сущность его состоит в следующем. Человек является наиболее адаптивным существом общей биоэволюции в отношении изменений среды обитания, но особенно он безынерционен в части изменений в социумной организации, которые не вызывают за пределами одного, много двух, поколений протеста. Именно поэтому сегодняшняя неостребованность <художественной> литературы – в действительности и прогнозе – и подмена образного знания информационным шумом, свершившаяся в счетные десятилетия исторического времени, никакого этического и иного протеста не вызывает. Здесь к месту будет привести пророческие слова Н.С. Лескова («Запечатленный ангел»): *«– Ну, а у нас, – говорю, – верно другое образование, и с предковскими преданиями связь рассыпана, дабы все казалось обновленное, как будто и весь род русский только вчера насадка под крапивою вывела».*

... Актуально поправим Николая Семеновича: не конкретно русский, но весь мировой человекник. Как раз русский род еще трепыхается, в чем-то сопротивляется глобализации. Вот сейчас руководство страны открыто говорит о пользе здорового <от глобализации, хотя бы от его извращений> *консерватизма*. Исполать им!

Для поколений периода глобализации полная не востребованность продуктов литературного творчества вовсе не означает в личном, так называемом общественном, для своего круга общения, в официальном и так далее мнении, что таковые являются обиженными природой, недоразвитыми, необразованными («Потолковать об Ювенале, в конце письма поставить *vale*, и помнил, хоть не без греха, из «Энеиды» два стиха...») и пр. Даже мысли такой не возникает! Убеждать «винтика» биотехнического человеконика, что он есть литературно безграмотный нуль... даже нуль в квадрате, все одно как упрекать человека современного (еще не окутанного фуриями, вылетающими из <глобалистского> ящика Пандоры), что он не обладает способностью высекать камнем искру для первобытного пещерного огня...

А в части якобы неполноценности, то такое определение может дать только человек предыдущего поколения, творческого... но и он помягчает голосом и душой, прочитав строки Ф.М. Достоевского: *«Дурак-то именно и не должен бы был краснеть за свою глупость, потому что не виноват, если природа родила его дураком...»* («Ряд статей о русской литературе», 1861).

То есть глобалистский винтик человеконика абсолютно неповинен в литературной безграмотности – в таком качестве он и востребован своей эпохе. А жаловаться на Великого глобализатора все одно, что собаке на собачью жизнь (мы не имеем в виду раскормленную квартирную мелюзгу, из собачьей природы у которых остался только лай и генетическая вражда к котам): законы эволюции пересмотру и корректировке не подлежат, а эпоха глобализации суть некоторый временной удел социальной эволюции. А что же ныне писатель и читатель поделывают? – Это в заключительном разделе.

Современный писатель и исчезающий читатель... Начнем опять-таки с суровых слов Федора Михайловича: *«Я даже думаю, что самое лучшее определение человека – это: существо на двух ногах и неблагодарное»* («Записки из подполья»).

Про две ноги – это отнесем по части биологической и начальной (руки освободить⁸⁶ для охоты на мамонтов) социальной эволюции. Неблагодар-

ность же есть качество, благоприобретенное равномерно в период цивилизации и культуры, сдерживаемое в своей амплитуде нормами религиозной морали, перешедшими затем в общесоциумные, но совершенно «распоясавшееся» в предглобалистскую империалистическую эпоху, а вот о нынешних временах и вовсе говорить об антитезе благодарности/неблагодарности не приходится. Раз в утилитарной морали противопоставление этих качеств, как категорий добра/зла, перетекло в утилитарную же «равноценность» добра и зла⁹⁸, то что тут сказать о неблагодарности?

Сам же вопрос о неблагодарности спонтанно возникает у литераторов, они же писатели-беллетристы, поэты, литературные публицисты, драматурги, критики и так далее, которые видят, что все их немалые творческие усилия, к тому же не оплачиваемые даже по нищенскому «прожиточному уровню», ибо писательство еще в девяностые годы перестало быть самокупаемой профессией, никем не востребованы: массовый читатель, как по мановению ока, исчез, остался, как и понятие гонорара, лишь в памяти старших поколений литераторов.

Но при чем тут, спрашивается, неблагодарность? Несколько переиначивая слова электромонтера Мечникова из дилогии одесских классиков, скажем, что благодарность, как расширенно понимаемая морально-нравственная категория, есть продукт непротивления и согласия сторон. То есть писателя и читателя. Первый благодарен читателю за внимание к его произведениям (книгам) и равнодушно отношение, сопереживание действию художественного полотна, вживание в образы персонажей и так далее. Опять-таки читательский спрос есть стимул оплаты профессии писателя, который не навязывается читателю своими произведениями и согласен в определенной степени ориентироваться на массовый вкус. Это принцип социального заказа, никем и никогда <ранее> не отменяемый. Неважно, по какую сторону «железного занавеса» (в 20–30-е годы – «санитарного кордона») живут писатель и читатель.

И обратно: читатель благодарен писателю за доставляемое интеллектуальное, этическое, художественно-образное удовольствие и пользу от чтения его произведений. У него не возникает желание противиться (?) изданию книг писателя, он согласен с существованием самого института создания художественной литературы. Монтер Мечников прав; хотя бы не он сам придумал это определение, но античные творцы канонов Римского права... При чем запьянцовский персонаж Ильфа и Петрова использовал формулу из «Философии права» Гегеля (1821). Но – это к слову.

В силу сказанного выше, неблагодарность есть импульсивное, эмоциональное ощущение современного писателя, оставшегося без читательской аудитории. Ее направленность в отношении читателя суть фикция; человек, переставший быть читателем, никоим образом в этом неповинен и претензий к писателю по определению иметь не должен. С другой стороны, и писатель, прекрасно сознавая источник своих бед, понимает всю бессмысленность «обращения к социальной эволюции», дескать, смилуйся, владычица мирская (то есть глобальная) и так далее. Эволюция советов и запретов не принимает *a priori*. Словом, все по русской поговорке: «Спорили мыши за лобное место, где будут кота казнить»...

Итак, литературный Карфаген сопротивления глобализации уничтожен. Посреди его развалин высятся разной высоты, заросшие травой и кустарником, почти не посещаемые, замшелые могильные плиты на местах упокоения гениев, классиков и просто творческих тружеников ушедшей в небытие литературы. Меж заброшенных могильных камней бродят редкие неприкаенные бывшие читатели. Многозначительная тишина погоста.

... А ведь если серьезно помыслить: зачем задуман был человеческой эволюцией этот многотысячелетний литературный Карфаген, если он так печально, в одночасье был разрушен? – Скорее всего, эволюция не замыкает в своем детище, в человеке, саму себя: это всего лишь ступень лестницы. Так и литература: перешагнул и забыл. Увы. Как тот же первый младенческий крик.

... И снова обратимся к словам Н.И. Пирогова, философские откровения которого еще не оценены по достоинству⁸⁵: *«Для вещественного проявления мировой мысли и понадобился прибор, составленный по определенному плану из группированных известным образом атомов, – это мой организм; а мировое сознание сделалось моим индивидуальным посредством особенного механизма, заключающегося в моих нервных центрах. Как это сделалось – конечно, ни я, ни кто другой не знает. Но то для меня несомненно, что сознание мое, моя мысль и присущее моему уму стремление к отысканию целей и причин не может быть чем-то отрывочным, единичным, не имеющим связи с мировой жизнью и чем-то законченным и заканчивающим мироздание, то есть не имеющим ничего выше себя»* (С. 24).

То есть человек, как субъект Мироздания¹⁶ и вселенского разума¹⁷ в универсализме ($1/0 = \infty$) и $(-\infty, \infty)$, в то же время есть ранговое отображение конструкции и разума Мироздания. Таковое наше определение человека^{6,9,15-17} изящно просто выражено в приведенных выше словах Н.И. Пирогова. В этой сопричастности к универсализму и разуму Мироздания, или его части, объективно воспринимаемый в наших ощущениях – *нашей* Вселенной, человек с его мышлением действительно есть ступень эволюционной лестницы. Как бы обидно это для нас не звучало: царь земной природы, а в то же время крохотная частичка – «мыслящий тростник» по определению Блеза Паскаля – необъятного макромира! Все преходяще в нем, даже многократно «тиражированный» на «живых» планетах¹⁷ человек – органоидное воплощение мышления собственно Мироздания. Тем более, всего лишь этапом – ступенькой эволюции мысли является наш, земной, вариант передачи этой мысли от органического ее носителя, человека биологического, к человеку биотехническому; примеры предтечи такого перехода рассмотрены выше, причем с двух <встречных в движении> сторон: космический пример – отстранение человека биологического созданными им автоматами-роботами; литературный пример – «расчеловечивание» человека биологического, упрощение его мыс-

лительной конституции, избавление от «человеческого, слишком человеческого», то есть ликвидация или снижение (нивелирование) тех качеств, которые не будут востребованы в мире человека биотехнического.

Если сказано **А**, то не следует <инстинктивно, чур, чур меня!> опасаться произнести **Б**... если имеешь дело с системным знанием.

ГЛАВА 2.

БИОСФЕРНО-НООСФЕРНЫЙ ВЕРНАДСКИАНСКИЙ ПЕРЕХОД В СВЕТЕ ЭВОЛЮЦИОННОЙ ЭПИСТЕМОЛОГИИ И НАСТУПЛЕНИЕ ПОСТГУМАНИТРАНОЙ ЭПОХИ

... Вместе с тем предчувствует, что он, человек, – не последняя достигнутая цель, не последний неподвижный венец природы, а только путь, только переход, только временно через бездну переброшенный мост от дочеловеческого к сверхчеловеческому...

Д.С. Мережковский⁹⁶ (С. 100)

Сущность и онтологическая обусловленность биосферно-ноосферного перехода в концепции В.И. Вернадского. Сразу отметим, что настоящая глава посвящена биосферно-ноосферному (вернадскианскому) переходу $|vern\rangle$: $[(B \rightarrow N)_- \rightarrow (B \rightarrow N)_+]$ исключительно с позиции характеристики перехода миров $(II \rightarrow III) \rightarrow IV$. Собственно же полная теория феноменологии ноосферы, как дальнейшего развития концепции В.И. Вернадского⁶⁶ (и другие его работы), в центре которой значится переход от биосферы Земли в качество ноосферы, изложена нами в тт.¹⁻¹⁹ ЖМФН. Поэтому здесь повторяться даже аннотировано не будем. *Sic!*

Если биосфера Земли (далее это уточнение опускаем) есть прерогатива мира I, данного в основе своей еще до биопоза и дополненного до завершенного (исключая маломасштабное дальнейшее влияние $III \rightarrow II \rightarrow I$, см. во введении и т.¹⁸ ЖМФН) формирования биоэволюцией, с последующим появлением миров $II \rightarrow III$, то ноосфера характеризуется преимущественно замыканием эволюционного цикла человека биологического (см. рис. В.2), то есть остановом процесса $II \rightarrow III$, исчерпанием – до допустимого ФКВ предела – способности человека продуцировать (открывать) новые знания. При этом человек биологический на этапе своей эволюции ... *h.s.s.* \rightarrow *h.n.* обрета-

ет черты человека биотехнического *h.b.*, а виртуальный мир III («книг» и «библиотек» К.Р. Поппера³³), созданный за 10-тысячелетнюю эпоху цивилизации и культуры человеком биологическим II → III, овеществляясь в самопрограммирующих (также созданных II → III) технологиях, создает мир IV, главным содержанием которого являются: (а) не открытие новых знаний, но воплощение знаний мира III в сугубых технологиях; (б) биотехнизация (но в биологической оболочке) человека *h.b.*, становящегося придатком автоматизированного (но не пресловутого «искусственного интеллекта»!) технического мира ноосферы; (в) полная глобализация с управлением посредством телекоммуникационных сетей.

Мы тезисно повторили выше содержание введения к настоящей книге, чтобы целенаправленно перейти к его раскрытию в части темы этой главы.
Справедлива

Лемма 4. Онтологическая обусловленность вернадскианского биосферно-ноосферного перехода с овеществлением знаний мира III в философии мира IV зиждется на действительности диалектического ЗПКК в корреляции с ЗЕБП и ЗОО, поскольку эволюция не останавливается на формировании миров II → III, что являлось бы нонсенсом, а продолжение ее в формировании мира IV суть: <а> количественно-качественный переход есть реализация сформированного в III корпуса знания в создании глобальной информационно-технической, самопрограммируемой мегамашины-автомата, в скейлинговом отображении имитирующей конструкцию Вселенной; <б> единство и борьба противоположностей между мирами II → III и IV проявляется в сохранении открытого знания (единство) и различии носителей его – человека биологического и технической мегамашины (противоположность); <в> с позиции отрицания в движении эволюции технический мир IV отрицает создавшийся его мир II (опосредованно через мир III).

Сущность же, в содержательном плане, данного перехода может быть определена формулировкой следующей леммы.

Лемма 5. Сущность, в содержательном плане, вернадскианского биосферно-ноосферного перехода с овеществлением знаний мира III в конструкции мира IV состоит в передаче человеком биологическим, выполнившим свое эволюционное предназначение, открытого им знания – содержания мира III – миру IV с характеристиками <a>, и <в> (см. лемму 4), самопрограммируемая конструкция которого есть техническое воплощение скейлингового отображения конструкции Вселенной, возможно и [Мироздания] \supset [наша Вселенная], спроектированная и информационно-технически исполненная приложением мира III, данного в его открытии мышлению человека биологического с обрезанием* в универсализме ($1/0 = \infty$) и $(-\infty, \infty)$ – запретом ФКВ.

Заметим, что в процессе создания человеком третьего мира (II \rightarrow III) $\tau_{эв} \rightarrow$, как теоретического базиса конструкции мира IV, диалектический ЗЕБП проявляется как участие в этом процессе одновременно анализа и синтеза – в открывающем знании мышления человека. ... Кто читал «Мартина Идена» Джека Лондона, тот помнит увлечение главного героя этого <лучшего> романа автора философией Герберта Спенсера (1820–1903), яркого представителя английского позитивизма и создателя «органической школы» в социологии, что сейчас привычно именуется социал-дарвинизмом. Вспомнили же Спенсера как автора определения: «Прогресс науки происходит двояко. Она развивается одновременно и от частного к общему, и от общего к частному. Она одновременно и аналитична, и синтетична» (цит.³³, С. 253). Справедлива

Лемма 6. В эволюционном процессе создания человеком третьего мира (II \rightarrow III), как предтечи мира IV, взаимообратны обусловленные диалектическим ЗЕБП процессы анализа <человеком> открываемого знания: познание вширь, и синтеза: познания вглубь; первое суть прикладное знание, техноло-

* Термин заимствован нами из теоретической физики; см., например, «ультрафиолетовое обрезание» и пр. То есть условное игнорирование части чего-то.

гии, второе – истинное, объективное знание; при переходе II–III синтезированное знание первично, анализируемое – вторично (утилитарно); см. рис. 3.



Рис. 3. Относительные графики изменения в эволюции человека и его деятельности (II → III): 1 – <выкристаллизовывание> истинного, объективного знания; 2 – прикладного знания, то есть технологий (заштрихованная зона есть поиск оптимального соотношения синтеза 1 и анализа 2; $\Sigma \text{К}_{зн}$ – сумма интуитивных «корней» знания; $\Sigma \text{П}_{зн}$ – окончательная к переходу сумма прикладных знаний – технологий)

Таким образом, как отмечает К.Р. Поппер в связи с приведенным замечанием Герберта Спенсера, справедливо³³: «Если теперь мы сравним ... растущие эволюционные деревья со структурой наших растущих знаний (выд. К.Р. Поппером. – А.Я.), то обнаружим, что растущее древо человеческого познания имеет совершенно иную структуру. Конечно, рост прикладных знаний сильно напоминает развитие орудий и прочих инструментов: все время возникают все более разнообразные и специализированные приложения. Вместе с тем чистое знание... развивается совсем иначе. Развитие происходит почти что в противоположном направлении по сравнению с растущей специализацией и дифференциацией биологического мира и наших орудий» (С. 253).

... Что мы, в контексте наших рассуждений, и сформулировали в лемме 6 с иллюстрацией на рис. 3. Данная лемма связывает миры II → III → IV в эволюционной последовательности их формирования, а в контексте био-сферно-ноосферного перехода

$$\langle BN(\tau_{эв}) \rangle = |\text{vern}\rangle: [(B \rightarrow N)_- \rightarrow (B \rightarrow N)_+] \quad (3)$$

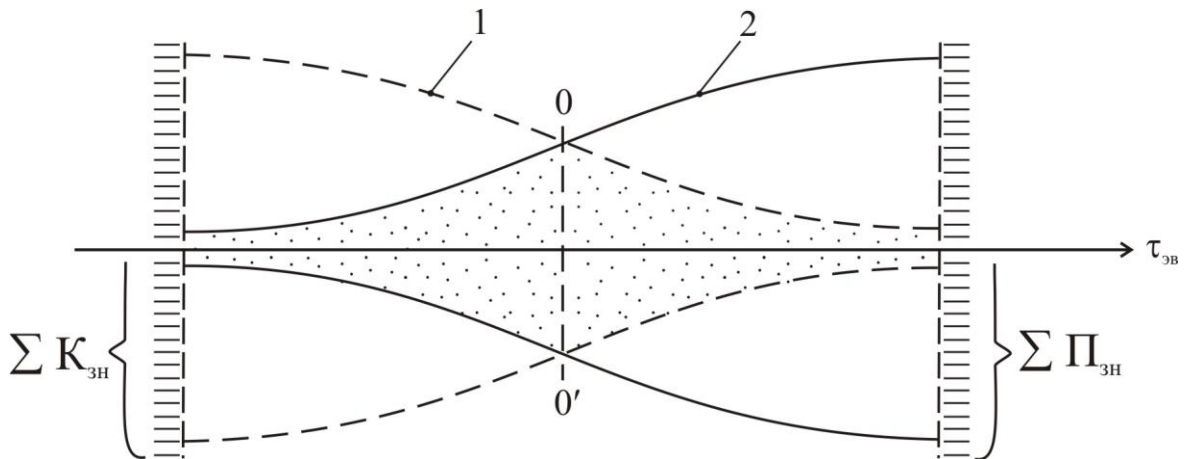
под действием оператора $|\text{vern}\rangle$: вернадскиана, введенного нами^{13,102,103}, определяет эволюционное начало данного перехода (ОО' на рис. 3), когда анализируемое прикладное знание по <относительной> мощности уравнивается с синтезируемым объективным (фундаментальным) знанием. Почему? – Ответом будет следующее

Определение 3. *Начало активной фазы перехода $\langle BN(\tau_{эв}) \rangle$ (3) относится к эволюционному времени, для которого в деятельности (II \rightarrow III) человека биологического наступает условное равенство продуцирования объективного (фундаментального) знания и прикладного (технологического) знания \equiv умения, после чего ОО' / $\tau_{эв} \rightarrow$ первое выкристаллизовывается в объективную истину, а второе охватывает весь ареал среды обитания человека, что означает ее (среды) самодовлеющую технизацию с преобладанием самопрограммируемых технологий, а человек биологический, завершив формирование мира III (выкристаллизацию \rightarrow объективную истину), становится биотехническим придатком нового качества <бывшей> биосферы – ноосферы, то есть безличностного разума.*

... Как и при раскрытии всех остальных аспектов феноменологии ноосферы¹⁻¹⁹, оговоримся: В.И. Вернадский создал концепцию ноосферы^{66,104} как гениальное научное предвидение, а потому в абрисной форме, согласно которой ноосфера рассматривалась как царство разума человека биологического в высшем его развитии, словом: все для блага человека, который живет по высшим же канонам христианско-социалистической морали. Примерно такой же линии в определении ноосферы придерживаются и мои научные коллеги В.П. Казначеев^{54,105,106} (к сожалению, он не так давно покинул этот мир...) и А.И. Субетто⁶⁹⁻⁷⁹. Мы же в концепции феноменологии ноосферы придерживаемся отличного взгляда, возможно более реалистичного, объективного. Но никто не исключает «истины посредине»... Такова суть необходимой оговорки.

В последующем параграфе еще раз вернемся к онтологическому обоснованию перехода $\langle BN(\tau_{эв}) \rangle$ (3), но уже с позиции \langle логической \rangle эвристической онтологии.

Переход биосферы Земли в качество ноосферы, как коррелята создания и главенства четвертого мира, с позиции эвристической онтологии.

Ниже в терминах \langle комплексной \rangle логики дается обоснование справедливости утверждения следующей леммы.

Лемма 7. Исходя из определения (3) биосферно-ноосферного перехода, как общего утверждения [биоэволюции] \subset [вселенской эволюции], коррелирующего в $\langle \tau_{эв} \rightarrow \rangle$ с созданием и главенством мира IV, можно утверждать с позиции эвристической онтологии, что $\langle BN(\tau_{эв}) \rangle$ подчиняется диалектическому ЗПКК: создание нового качества движителя биоэволюции, а также диалектическому ЗЕБП: единство противоположностей биоорганического (человек) и неорганического (технологии и их изделия), равно как и диалектическому ЗОО: мир (II \rightarrow III) отрицает мир I, как не являющийся активным агентом биоэволюции, а мир (III \rightarrow IV) отрицает мир (II \rightarrow III), как выполнивший свое \langle био \rangle эволюционное предназначение; при этом $\langle BN(\tau_{эв}) \rangle$ конечен в $\langle \tau_{эв} \rightarrow \rangle$, является функционально упорядоченным, включая детерминированный хаос¹⁸, допускает экстра- и интерполяцию в своем описании, имеет в своем течении резистентность (начало), динамическую неустойчивость (течение в $\langle \tau_{эв} \rightarrow \rangle$) и инерцию (окончание).

Во избежание разночтений дадим определение эвристической онтологии, принятое в комплексной логике³⁷: «Эвристической онтологией мы называем совокупность утверждений об эмпирических предметах (то есть ЭИ, см. выше. – А.Я.), которые не выводятся логически из определений языковых выражений (что есть прерогатива формальной онтологии. – А.Я.), а принимаются как внелогические допущения или выводятся из таких допущений. Причем, утверждения эвристической онтологии формулируются в

терминах логики (выд. нами. – А.Я.), также как и утверждения формальной онтологии» (С. 522).

Таким образом, если к сфере применимости формальной онтологии⁸¹ относятся утверждения об ЭИ, выводимые из определений содержащихся в них (утверждениях) языковых выражений, а язык суть средство познания, само познание³⁷ и предмет логики, то эвристическая онтология есть базис – в терминах логики – *утверждений общего характера*, к каковым по определению относятся ЭИ [эволюции] \supset [биоэволюции], а в рассматриваемом здесь контексте – переход $\langle BN (\tau_{эв}) \rangle$ и его коррелят – мир IV. Действительно ведь, что мы не можем что-либо логически непротиворечивое, логически конкретное определить на основе языковых выражений в случае, если анализируем общие утверждения о [Мироздании] \supset [Вселенной и ее эволюции] \supset [Биоэволюции]. Получится нечто вроде использованного А.Н. Радищевым эпиграфом к «Путешествию из Петербурга в Москву» из «Тилемахиды» В.К. Тредиаковского: «*Чудище обло, озорно, огромно, стозевно и лаяй*».

Именно поэтому и переходим от формальной онтологии к эвристической, что средства языка неадекватны структуре и содержанию общих утверждений – в той же лемме 7. Итак, для них характерно: (а) принятие внелогических допущений; (б) вывод из внелогических допущений; (в) формулировка в терминах логики. Раскроем (а), (б) и (в) для перехода $\langle BN (\tau_{эв}) \rangle$, полагая биосферу B и ноосферу N переменными ЭИ состояний биоэволюции $\langle \text{Земли} \rangle$ во времени $\langle \tau_{эв} \rightarrow \rangle$. Тогда утверждение³⁷

$$(\forall B) (\exists N) (N < \alpha B) \quad (4)$$

(где α – индивидуальная переменная, определенная выше, то есть (уточним для (4)) способ упорядочивания B и N во времени $\langle \tau_{эв} \rightarrow \rangle$ относительно события (перехода) $\langle BN (\tau_{эв}) \rangle$ читается как «биоэволюция в отношении B и N не имеет начала в $\langle \rightarrow \tau_{эв} \rangle$ ». Обратное утверждение

$$(\exists B) (\forall N) (N \geq \alpha B) \quad (5)$$

читается как «биоэволюция в отношении B и N имеет начало в $\langle \rightarrow \tau_{эв} \rangle$ ».

Поскольку выбор <реальности> между (4) и (5) не может быть выведен логически из определений языковых выражений (см. выше), то принимаем, с учетом (в), внелогическое (а) с использованием вывода (б). Таким образом, рассуждаем следующим образом. Событие (3) имеет в $\langle \tau_{эв} \rightarrow \rangle$ конкретно, фактологически выраженную часть (этап, период...), даже датируемую: с середины XX века и по разным оценкам^{12,15,16}, до $80 \div 200$ лет от нынешнего времени. Описывается оно на участках нарастания, а затем, после прохождения пика (качественный переход; см. выше), на участке спадания (стабилизации ноосферы) сочетанием экспоненциальной и гиперболической функций, но с качеством их – с «тяжелыми хвостами» (см. подробно¹⁶⁻¹⁸). Левый $\langle \rightarrow \tau_{эв} \rangle$ тяжелый хвост (принятый в математике термин, поэтому не закавычиваем) тянется едва ли не с пещерного периода, а правый $\langle \tau_{эв} \rightarrow \rangle$ еще долго сопутствует господству мира IV. ... Все же поясним: тяжелый хвост – суть слабо выраженная, начальная часть восходящей функции, либо таковая же, но нисходящая. Что-то схожее с асимптотой, но к нулю не стремящейся и сохраняющей определенное, хотя и малое, ординатное значение.

Поэтому, если речь идет об *актуальной бесконечности* процесса в $\langle \rightarrow \tau_{эв} \rangle$ или $\langle \tau_{эв} \rightarrow \rangle$ (по принципу: было так давно/будет столь далеко, что и задумываться не стоит...), то принимаем внелогическое (4). Если же мы разумно «обрубам» тяжелые хвосты, то есть конкретизируем в фактологии событие (3) – см. чуть выше, – то принимаем внелогическое (5). Заметим, что выбор (4) или (5), то есть принятие/отвержение (4) или (5), является именно *внелогической операцией* – не входит в компетенцию логики, что отвечает самому определению эвристической онтологии. Дадим определение словами А.А. Зиновьева³⁷, переписав их к фактологии события (3), а именно.

Определение 4. *Поскольку в утверждении (4) проанализировать, то есть учесть, все состояние предтечи перехода $\langle BN(\tau_{эв}) \rangle$ в прошлом $\langle \rightarrow \tau_{эв} \rangle$ нереально фактологически, ибо по самому этому допущению число их актуально бесконечно, а в утверждении (5) нельзя опять же фактологиче-*

ски указать какое конкретное начало предтечи перехода $\langle BN (\tau_{эв}) \rangle$ является начальным, отсчетным, то для эмпирического познания события (3) совершенно безразличны оба утверждения: (4) и (5), а принятие любого из них, что и сделано выше, по отдельности само по себе не ведет к логическому противоречию.

Аналогичным образом могут быть рассмотрены и все остальные утверждения леммы 7 в отношении биосферно-ноосферного перехода. Никаких затруднений системного и иного плана это не вызовет.

Собственно биосферно-ноосферный переход, концептуально предложенный В.И. Вернадский^{66,104}, является и на сегодняшний день гипотезой, корреляция которой с реально, фактологически наблюдаемым процессом глобализации с ее расчеловечиванием, строительством человекика и биотехнизацией человека биологического, позволяет в рамках эмпирического познания с базисом эвристической онтологии гипотетически утверждать и о последовательности миров $(II \rightarrow III) \rightarrow IV$ в течении биоэволюции на стадии эволюции человека и его мышления. Итак, корреляция двух гипотез, В.И. Вернадского и объективности мира IV, фактологически подтверждаемых реально наблюдаемым процессом глобализации? Скорее всего, знак вопроса здесь следует заменить знаком восклицания. Имеем, таким образом, реальное внелогическое допущение двух коррелирующих гипотез.

Следует отметить, что при исследовании названных гипотез возможно отыскание утверждений, из которых уже по правилам логики выводятся безусловно логически непротиворечивые утверждения, поддающиеся экспликации, то есть представлению в явном виде, в рамках языка логики. А.А. Зиновьев утверждает, что³⁷ «эта выводимость возможна постольку, поскольку эти гипотезы являются действительно общими (не предполагают термины частных наук)» (С. 526). Но что может быть более общим нежели Мироздание и его эволюция? А составляющая такой эволюции в ее земной ипостаси, а именно эволюция человека и его знания, разве не подпадает под категории «общности»? Поэтому ничто не мешает нам эксплицировать общее, безотно-

сительное утверждение гипотез о непрерывности эволюционного движения (см.³⁷, С. 525–526) под категорию обеих, рассматриваемых нами, гипотез, а именно:

$$(\forall B) (\exists N) ((\neg E(B) \Rightarrow E(B)) \rightarrow (N \Rightarrow B)); \quad (6)$$

$$(\forall III) (\exists IV) ((E(III) \Rightarrow \neg E(III)) \rightarrow (III \Rightarrow IV)), \quad (7)$$

читаемые как: (6) «ноосфера не возникает из ничего (системного), но только из биосферы»; (7) «мир III эволюционно имеет «ненулевое» продолжение в мире IV».

Таким образом, с позиции эвристической онтологии допускаем реальность биосферно-ноосферного перехода (3), коррелирующего, но в то же время и *обеспечивающего*, с созданием мира IV в последовательности $(II \rightarrow III) \rightarrow IV$. *Переходим ко второй части параграфа*: о главенстве четвертого мира. Последнее понимаем не в количественно-качественных преобладаниях и приоритетах перед мирами сравнения $(II \rightarrow III)$, но как содержательное знание глобального ноосферного <псевдо>социума, воплощаемое в самопрограммирующих технологиях, с конструкцией и философией (мира IV) симбиотического характера, который на сегодняшний день может быть оценен гипотетически, но, с использованием экстраполяции, основанной на утверждении леммы 7 об инерциальном характере перехода $\langle BN (\tau_{эв}) \rangle$, и уже накопленной на <сегодняшнем> начальном периоде перехода $\langle (B \rightarrow N) _ \rangle \subset \langle BN (\tau_{эв}) \rangle$ фактологии, но с достаточно четко вырисовывающимся абрисом.

Во всяком случае, если к оценке перехода миров $(II \rightarrow III) \rightarrow IV$ подойти с философской позиции выбора между *бритвой Оккама*^{*} и редукцией^{**}, значит между категорическим императивом диалектического ЗПКК и длительным периодом $\langle \rightarrow \tau_{эв} \rangle$ действия ЗОО и ЗЕБП, то эволюционная эписте-

* Принцип Уильяма Оккама (1285–1348): *entia non sunt multiplicanda praeter necessitatem* (не следует умножать сущности без необходимости, лат.), то есть новые понятия (сущности) должно вводить только тогда, когда без них нельзя объяснить уже известные (объективные) факты.

** Философское понятие; в данном контексте обозначает объяснение возникающего из его предыстории (предтечи) – проще говоря: «все разложить по полочкам» и свести необоснованно сложное к простым составляющим...

мология более склоняется... как бы это понятийно сформулировать? – к сочетанию «последовательных плюрализмов», то есть все же к редукционизму, лишь дополняемому в необходимых случаях «поддержкой бритвы Оккама».

В таком понимании главенства мира IV в отведенном ему <главенствовать!> эволюционном периоде $\langle \rightarrow \Delta \tau_{эв} \rightarrow \rangle$ наиболее важным полагаем оценить сочетание *плюрализма и эмерджентности* (о роли последней в универсальной эволюционной регуляции см. в т.¹⁹ ЖМФН). Поясним в дополнение к сказанному об эмерджентности во введении: эмерджентность от англ. *emerge* – возникало, появлялось; термин введен в естественно-философские отрасли наук С. Александером (*S. Alexander. Space, time and deity, 1920*) и К.Л. Морганом. По сути возникновение новых объектов и качеств (*emergents*) суть действие диалектического ЗПКК, при котором <переходе> объекты и/или <их> качества не являются простым «суммированием» предшествующих, а выявляются как принципиально новые, не имевшие аналогов-предшественников. Справедлива

Лемма 8. *С позиций сочетания плюрализма и эмерджентности, переход $\langle BN (\tau_{эв}) \rangle$ с выявлением условно понимаемого (см. выше) главенства мира IV над (II \rightarrow III)-мирами, с позиции эволюционной эпистемологии следует понимать как действительность диалектического ЗПКК при длительном периоде $\langle \rightarrow \tau_{эв} \rangle$ действия диалектических ЗОО и ЗЕБП, причем качество эмерджентности суть действие ЗПКК, а плюрализм процесса биосферно-ноосферного перехода есть действие ЗОО и ЗЕБП, проявляющееся в сочетании индетерминизма ходов (включая ложные, тупиковые, опережающие и пр.) эволюционной регуляции и детерминизма магистральных путей эволюции (см.¹⁸).*

Что касается соотношения редукции и эмерджентности, то следует выделить два существенных момента. Редукция через последовательные проявления эмерджентности – это один из законов движения эволюции. Только принято говорить другими словами: естественный отбор через последовательность мутаций и пр. как у дарвинистов, так и ламаркистов. А на дворе сейчас

уже третий (в мире – четвертый) год пандемии известного вируса, который каждые полгода мутирует и «дарит» человечеству очередной штамм с новыми болезнетворными свойствами (см.^{18,19}).

Возможен, отчасти аргументирован и второй естественно-философский взгляд на сочетание редукции и эмерджентности. Несколько «обтекаемо», но взгляд этот обосновывает – с позиции объективизма, эволюционной эпистемологии – К.Р. Поппер³³: *«... Эволюционные процессы и крупные эволюционные изменения столь же непредсказуемы, как и исторические процессы или крупные исторические преобразования. Я придерживаюсь этой точки зрения, потому что склоняюсь к недетерминистскому мировоззрению... Эволюция в основном происходит по законам вероятности, в постоянно меняющихся условиях или проблемных ситуациях, и что всякое пробное решение, будь оно более успешным или менее успешным или даже совсем безуспешным, создает новую проблемную ситуацию. Мне кажется, что это исключает полную редукцию, как и полное понимание жизненных процессов, хотя и допускает постоянное и далеко идущее продвижение к такому пониманию»* (С. 281–282).

Таким образом, объединяя оба воззрения на соотношение редукции и эмерджентности и учитывая содержание леммы 8, можно утверждать, что переход $\langle BN (\tau_{эв}) \rangle$, с выявлением условно понимаемого главенства мира IV после завершения перехода, подготавливается в $\langle \rightarrow \tau_{эв} \rangle$ редукционно действием ЗОО и ЗЕБП, а совершается эмерджентно как следствие действия ЗПКК. А действие законов вероятности с их «непредсказуемостью», на чем настаивает К.Р. Поппер в вышеприведенной цитате... так ведь это и есть *индетерминизм*, столь уважаемый К.Р. Поппером (см. там же), *ходов эволюции*¹⁸ с их непредсказуемостью. Словом, все живы и сыты...

Объективизм четвертого мира ноосферной эпохи биоэволюции с позиций эволюционной эпистемологии. Понятно, что таковой мы рассматриваем здесь в контексте биосферно-ноосферного перехода, наличие которого в эволюции человека является *необходимым и обязательным* условием форми-

рования мира IV. Объективизм последнего опять же полагается следствием редукции и эмерджентности в их достаточно не-элементарном соотношении, о чем достаточно было сказано в окончании предыдущего параграфа. Но добавим слова К.Р. Поппера³⁷: «... Нужно в каждом случае стремиться узнать как можно больше о той области, которую мы ходим свести к другой. Может оказаться, что данная область противится редукции, а в некоторых случаях могут даже найтись аргументы, показывающие, почему данную область нельзя свести к другой. В этом случае мы получим пример подлинной эмерджентности» (С. 280–281).

В отношении к биосферно-ноосферному переходу с параллелью в порождении миров (II → III) → IV, с учетом высказывания К.Р. Поппера, будет справедливой

Лемма 9. В обосновании объективности мира IV, как сопутствующего послепереходному периоду в $\tau_{эв} > \tau_{эв} (<BN(\tau_{эв})>)$ и образованному мирами (II → III) → IV, редукция полагается в эволюционной сводимости конструкции и содержания мира IV к его алгоритмическому аналогу в мирах (II → III), а эмерджентность (ЭМ) в порождении миров (II → III) → ЭМ <IV> относится к подлинной ЭМ в том смысле, что совершается переход от знания с его биологическим открывателем человеком к использованию этого знания в технологиях информационно-автоматизированного вида с самопрограммированием, что есть ситуация созданного человеком мира без человека.

... Опять же единство плюрализма – в «размытости» редукции – и подлинной, по определению К.Р. Поппера, эмерджентности. А это означает объективность мира IV с позиций эволюционной эпистемологии³⁷.

С определенной степенью логической неаккуратности (это термин из математики) можем говорить о плюрализме, как соподчиненном с индукцией, а об эмерджентности, то есть воплощении в реальности диалектического ЗПКК, как о «вотчине» дедукции. Это не игра словами-понятиями, но выявление объективности мира IV с привлечением именно логики.

С позиции современной логики, то есть отражающей достигнутое человеком ($\text{II} \rightarrow \text{III}$) знание в полной логической непротиворечивости, именно дедукция (выводимость в объективизме³³, логическое следование в комплексной логике³⁷, другие уточняющие термины, используемые в философских учениях от идеализма до (нео)позитивизма и материализма...) является базисом исследования реальных процессов... можем добавить: в рамках эволюционной эпистемологии и творческого материализма, то есть не отрицающего (той же «бритвой Оккама») метафизику напрочь. – Это сугубо наше определение творческого материализма, как и сама терминология.

Собственно правила дедукции, или логического следования, формируются с априорной заданностью: [истинная посылка] \rightarrow [истинное следствие], поэтому основное правило дедукции в нашем рассмотрении суть: если ($\text{II} \rightarrow \text{III}$) \vdash IV (в корреляции с течением перехода (3) – существенное для нас дополнение), при этом ($\text{II} \rightarrow \text{III}$) истинно, то и IV истинно. В утверждении истинности ($\text{II} \rightarrow \text{III}$) никаких фактологических, методологических, эволюционно-эпистемологических и пр. сомнений быть не может. Поэтому объективность (истинность) мира IV, как дедуктивного логического следования из ($\text{II} \rightarrow \text{III}$), непротиворечива и именно с позиции основного принципа дедукции.

В то же время этот принцип не включается в число правил логического следования. В сказанном нет никакого противоречия, ибо основной принцип дедукции есть всего лишь *условие* формирования и применения правил логического следования³⁷. То есть, ($\text{II} \rightarrow \text{III}$) \vdash IV будет «разрешением» на анализ такого следования с позиции логики. Действительно, правила логического следования дают основания для утверждения: из последовательности-порождения ($\text{II} \rightarrow \text{III}$) миров *логически* следует реальность (объективность) мира IV. Однако сам <эволюционный> процесс создания мира IV не может, фактологически рассуждая, быть ограничен таким утверждением. Иначе мы впадаем в алогизм своего рода излишних утверждений; пример этого рода приведен А.А. Зиновьевым – в нашей конкретике он запишется как

$$(\text{II} \rightarrow \text{III}) \cdot ((\text{II} \rightarrow \text{III}) \vdash \text{IV}) \vdash \text{IV}. \quad (8)$$

Понятийно же рассуждая, если $(II \rightarrow III)$ истинно, что не вызывает сомнения, то, с позиций логики, даже будучи истинным, мир IV требует уже *собственно своего* логического утверждения. Истинные же $(II \rightarrow III)$ миры есть своего рода пройденный этап эволюции. Справедливо

Определение 5. *В вопросе логического обоснования объективности мира IV, как созданного действительностью $(II \rightarrow III)$ миров, основной принцип дедукции $(II \rightarrow III) \vdash IV$, в данном, конкретном рассмотрении, обеспечивает поэтапность (последовательность – поступательность) процессов рассуждения о порождении миров человека и его знания, но для логического построения мира IV этот принцип является только <разрешающим> условием создания мира IV.*

Вот этому логическому обоснованию мира IV, как носителю своей <обобщенно понимаемой> конструкции и философии, и посвящена настоящая книга. И только в ее завершении решается вопрос об объективности мира IV с позиции эволюционной эпистемологии. Не сочтем излишним в завершении настоящего параграфа вновь процитировать Н.И. Пирогова⁸⁵: «Да, мозговая мысль немислима без мозга. Но ведь и мировая – не есть ли один только продукт мозговой? Где орган мышления для мировой мысли? Где ее проявления без мозговой мысли? В том-то и дело, – отвечу на это, – что то же самое чувство, которое убеждает нас в нашем бытии, неразлучно с этим убеждением и вселяет в нас и другое – о существовании мира...

Но всего более и яснее обнаруживается различие моего мировоззрения от эмпирического в том, что уму, принимающему себя за одну органическую функцию мозга, кажется каким-то нелепым абсурдом другое, противоположное убеждение в существовании другого, первобытного, разумного, жизненного начала, – не функционального и не органического, которое, не завися от группировки атомов и действия атомистических сил, само организует и приводит в действие атомистические силы; орудием же или органом его проявлений служит вселенная. Мозговой ум наш и находит себя, то есть свойственное ему стремление к целесообразности и творчеству, вне себя

только потому, что он сам есть не что иное, как проявление высшего мирового ума» (С. 27, 30).

Слова выдающегося медика, педагога и мыслителя здесь к месту в его утверждении: в логике обязательно присутствует реализм, и он же, сопоставляя мышление человека¹⁶ и вселенский разум¹⁷, позволяет, в приложении к рассматриваемой нами тематике, экстраполировать миры (II → III) на мир IV в дальнейшем, после перехода (3), движении эволюции [человека ≡ знания], но уже в приложении этого знания: *вне себя* – по словам Н.И Пирогова.

Приход постгуманитарной эпохи на пике глобализации – движителя биосферно-ноосферного перехода. С позиции обобщенных категорий социальной эволюции, современный период таковой, характеризующийся как биосферно-ноосферный переход (3), является: <a> постисторическим (сформулировано Фукуямой в 1980-х гг.); <б> постиндустриальным (А.Дж. Тойнби¹⁰⁷, Дж. Сорос¹⁰⁸, Э. Тоффлер¹⁰⁹ и др.; см. также «новое индустриальное общество» у Дж.К. Гэлбрейта¹¹⁰); <в> *постгуманитарным* (список авторов здесь обширен; наше мнение см. в тт.^{10,12,15-17} ЖМФН). Соотнесение их таково:

$$\{ \langle a \rangle \begin{array}{c} \curvearrowright \\ \curvearrowleft \end{array} \langle б \rangle \} \longrightarrow \{ \vdash \langle в \rangle \}, \quad (9)$$

что читается: « <a> и <б> находятся во взаимных положительных обратных связях (ПОС) и по мере накопления качеств «пост» порождают <в>, вытекающее из <a> и <б> в указанной (9) взаимосвязи, с усилением его качества «пост» в процессе перехода (3)».

Справедливость логического утверждения (9) следует из самих определений <a>, <б> и <в>, а именно.

Определение 6. *Постисторический период эволюции человечества, во временном ареале коррелирующий с постиндустриальным и постгуманитарным в соотнесении (9) (в последующих определениях это уточнение также предполагается), характеризуется в социальной эволюции выраженным отходом от поисковых (тупиковых, ложных, опережающих и пр. – по П. Тейяру де Шардену⁴⁰ – древо социализации, введем этот термин) путей*

ее, что есть содержание Истории эпохи цивилизации и культуры (10 тыс. лет до настоящего времени), и доминирующим переходом к поисково-выявленному магистральному пути социальной эволюции, то есть переходу (II → III) → IV. Проще говоря: История есть не продукт деятельности человека, хотя бы в поисковых ходах, аттракторно приближающих нащупывание магистрального пути, но теперь собственно магистральный путь директивно направляет движение социума; терминология суть: социум после Истории, постистория.

Определение 7. *Постиндустриальный период эволюции человечества (см. в определении б) характеризуется в социальной эволюции выраженным отходом от творческо-созидательной, сочетающей мыслительную в рамках миров (II → III) и физическую работу, деятельности по преимуществу, что есть содержание индустриального периода социальной эволюции, и переходом к доминированию мира IV, то есть замене физического труда человека по преимуществу на автоматизированную работу всех видов материальных производств по составленным ранее в (II → III)-мирах программам с качеством эволюционирующего самопрограммирования, а в части умственной деятельности человека, таковая в постиндустриальный период переходит от <ранее> творческой аналоговой к утилитарной цифровой^{10,12,16}; знание (II → III)-миров заменяется технологиями, а человек постиндустриальный становится биотехническим приложением глобальных телекоммуникационных сетей на их низших иерархических уровнях: запросчика и пользователя.*

Определение 8. *Постгуманитарный период эволюции человечества (см. в определении б) характеризуется в социальной эволюции отходом от религиозно-исторически сложившейся этики доминирования добра над злом¹⁶, в частности, этики христианства¹⁵, соответственно отходом от всех социумных институтов, основанных на такой этике (морали, нравственности и их социальных разветвлений), и переходом к доминированию утилитарной <неопозитивистской> этики^{98,100} с равнодейственностью категорий добра*

и зла с соответствующей трансформацией социумных институтов, основанных на такой этике.

Рассмотрим определение 8 подробнее, как контекстное теме настоящего параграфа. Точнее, приведем некоторые определяющие выводы из томов^{10,15,16} ЖМФН, где рассмотрены соответствующие положения в достаточной полноте. Из соотнесения пост-категорий (9) следует, что постгуманитарный период эволюции человечества вытекает из соотнесенных в ПОС постисторического и постиндустриального периодов (качеств этих периодов). Если в предыдущем течении эпохи цивилизации и культуры этические нормы в определенном смысле регулировали исторический процесс (международная дипломатия, союзничества по тем или иным социальным институтам и пр.) и даже процесс индустриальный – вспомним хотя бы «честное купеческое слово» из пьес А.Н. Островского, то на стадии глобализации, как движителя биосферно-ноосферного перехода (3), этика в трансформации равнодейственности категорий добра и зла становится *подчиненной под* доминанту глобализации – выявленного магистрального пути социальной эволюции, начиная с перехода (3).

Приход постгуманитарной эпохи не противоречит ни логике, ни обычному здравому смыслу. Так в философии объективизма, в базисе своем коррелирующей с диалектикой Гегеля и ее материалистической интерпретацией (Фр. Энгельс и воследовавшая плеяда философов-материалистов), одним из основоположений ее является теория истины Альфреда Тарского^{50,51} (достаточно полный анализ см. у К.Р. Поппера³³). Заслугой его является введение в логику двух положений, которые перевели ее – неважно какую, двузначную, трехзначную Лукасевича, многозначную Поста, комплексную А.А. Зиновьева³⁷, интуиционистскую⁸¹, в том числе в нашей интерпретации⁸², и в любом ином варианте – из умозрительно доказательной в *сугубо фактологическую*. Положения эти сформулируем как: <T1> всякое логическое следование суть передача истинности предыдущего утверждения; <T2> истинность в

выявляемой ее ипостаси, отсеченной от уточнений, противоречий, критики, доказательного целеполагания и пр., есть соответствие фактам.

И еще добавим к $T1$ и $T2$ доводы К.Р. Поппера³⁷ в той части, что, по сложившейся практике использования логики, в доказательных (то есть «математизированных») науках задачей логики является собственно доказательство – передача истинности, а в эмпирических науках ее задачей является критика, что есть «обратная передача ложности». Для обоснования реальности фактора прихода постгуманитарной эпохи будет справедливой

Лемма 10. С позиции (дедуктивной) логики, коррелирующей с теорией истины Альфреда Тарского, «разграничения» применения логики К.Р. Поппера и значения истинности в следовании и квазиследовании А.А. Зиновьева, приход постгуманитарной эпохи в соотнесении (9) в процессе перехода (3) является логически обусловленным и логически непротиворечивым в утверждении: если H есть гуманитарная эпоха, а \hat{H} – постгуманитарная, то $H \vdash \hat{H}$, но не наоборот, причем H и \hat{H} в рассмотрении имманентны эмпирической науке, то с позиции положения $T1$ из <очевидной исторической> истинности H логически следует истинность \hat{H} , а с позиции положения $T2$ истинность \hat{H} следует как соответствующая <ныне> наблюдаемым фактам расчеловечивания – дегуманизации, подтверждаемая в течении $\rightarrow \tau_{эв}$ предысторией $H \vdash \hat{H}$ и в течении $\tau_{эв} \rightarrow$ непротиворечивой экстраполяцией, причем эксплицитно (явно) и имплицитно (неявно) в выявлении фактического содержания соотнесение (9) относится именно ко времени перехода (3), а само следование здесь [неявность] \rightarrow [явность] (выше \rightarrow не V -оператор условности логики «если, то», но последовательность в эволюционном времени) есть действие диалектического ЗПКК по принципу «все тайное становится явным».

В утверждении леммы 10 мы намеренно используем категоричную, то есть двузначную логику, также именуемую классической, сильной, а именно: $H \vdash \hat{H}$, поскольку в эмпирических науках любой отход от такой логики может нарушить положение $T2$ (см. выше уточнение к его определению) по прин-

ципу: на всякую тезу всегда <при мотивированном желании> отыщется анти-теза.

Наконец, внимательно прочитаем высказывание Н.И. Пирогова⁸⁵: *«Наконец, самый отчаянный эмпиризм, не признающий, не желающий знать ничего, кроме фактов и чувственных впечатлений, в конце концов, все-таки руководится отвлечением, то есть мыслью; кроме того, что без нее не обходится ни одно чувственное впечатление (основанное на бессознательной логике); одни чувственные впечатления без сознательной руководящей мысли пригодны разве для одного эмпирика-эпикурейца, но никак не эмпирика-наблюдателя и исследователя.*

Все в мыслящем мире сводится к отвлечению; все наши представления и понятия, как бы они ни основывались на фактах и чувственном опыте, делаются чистыми отвлечениями, как скоро мы подвергнем их умственному анализу; а не подвергать – не в нашей воле. Этот-то разъедающий анализ и превращает вещество в силу. Все, что считается свойством вещества, умственным анализом превращается в нечто существующее вне подверженно-го нашим чувствам вещества, то есть опять-таки в силу или вещество, противоположное веществу» (С. 24–25).

То есть, все же именно факт лежит в истинном познании, а эмпирическая наука, основываясь на фактах, дополненных «чувственными впечатлениями», становится таковой <наукой> только и исключительно в процессе II → III аналитического мышления (II), приводящего в итоге к переходу в мир III фактологически и мыслительно «отобранных истин». Приход постгуманитарной эпохи $H \vdash \hat{H}$ совершенно аналогично свершается в процессе смены доминирования в социальной эволюции миров (II → III) → IV и также зиждется на фактологии, анализом и синтезом приводящей к истине. Собственно фактология перехода $H \vdash \hat{H}$ исчерпывающе рассмотрена в томах^{6,9,10,12,15-19} ЖМФН. И все же для <текущей> конкретности приведем такой факт, что называется, лежащий на поверхности.

Творческое мышление, как стимул и движитель творческой работы, первостепенно является гуманитарной категорией в социальной эволюции человека. Источник такого мышления – правополушарное подсознание человека, своим «содержанием» обуславливающее анализ и синтез, свершающийся сознанием активным – оперативной работой-памятью; термин по аналогии с функциональной организацией ЭВМ, компьютера по-нынешнему.

Наблюдаемое ныне – с почти полувековой предтечей и нарастанием – угнетение творческого мышления, близко к 100%-ному переходу от подсознательного мышления-памяти к сугубо активному, оперативному мышлению, вернее его суррогату, – и есть одно из основных составляющих перехода $H \rightarrow \hat{H}$. Если доселе латинская формула *homo sum, nihil humanum alienum puto* (я человек и ничто человеческое мне не чуждо, лат.) под человеческим (*humanum*) понимало гуманитарные (*humaniora*) его потребности, в первую очередь – качество творческого мышления, то сейчас *humanum/humaniora* с общей приставкой *post* (после, лат.) в понятийном смысле трансформированы с равнозначием *post* \equiv *anti*.

Итак, если в постгуманитарную эпоху подсознание «чисто» (пустоголово по-народному), то активное сознание + память заполняется общим набором («мы все учились понемногу чему-нибудь и как-нибудь» – из классики) понятий-эквивалентов, в смысле заменителей, знания. Видимый эффект: вроде бы обо всем, в основном, совершенно ему не нужном, *posthomo* знает, хранит это в левополушарной оперативной памяти, но недолго, заменяя на новый набор ненужного... но мыслить творчески он не способен. Словом, от мышления к обобщенному ЕГЭ...

Полагаем настоящий параграф чем-то вроде введения в последующую главу, посвященную постгуманитарному *расчеловечиванию* (термин А.А. Зиновьева).

ГЛАВА 3.

ПОСТГУМАНИТАРНАЯ ЭВОЛЮЦИЯ ЧЕЛОВЕЧЕСКОГО ВИДА И ЧЕЛОВЕЧЕСКОГО ЗНАНИЯ; ТРЕТИЙ МИР ПОППЕРА КАК ОБЪЕКТИВИЗАЦИЯ КОЛЛЕКТИВНОГО ПЛАНЕТАРНОГО РАЗУМА

«Принимая весьма хладнокровно взгляд на происхождение мое от обезьяны, я не могу слышать без отвращения и перенести ни малейшего намека об отсутствии творческого (здесь и далее выд. нами. – А.Я.) плана и творческой целесообразности в мироздании; а потому никогда не допущу, чтобы первобытная клетка и даже первобытная протоплазма не заключала в себе творческого (целесообразного) предопределения всех форм, прототип которых должен был из нее развиваться».

Н.И. Пирогов⁸⁵ (С. 146–147)

Эволюция человека как единство и симбиоз животного вида и человеческого мышления – знания. Слова предисловия нашего выдающегося физиолога, практического врача-хирурга, педагога и естественно-научного мыслителя Н.И. Пирогова (1810–1881), к высказываниям которого эволюционно-философского характера мы часто обращаемся в настоящей книге, акцентированные на *творческом* характере эволюции, были написаны за три десятилетия до появления книги Анри Бергсона «Творческая эволюция»³⁹ (Нобелевская премия по литературе* 1927 г.). Так получилось, что автор этих строк познакомился с этим основным философским трудом Анри Бергсона после <уже давнего> прочтения других его сочинений¹¹¹⁻¹¹³. Таким образом,

* В то время литературная номинация Нобелевской премии понималась расширенно: от собственно литературно-художественных произведений до выдающихся философских, написанных литературным языком.

удалось в последовательности формирования естественно-научного кредо Анри Бергсона четко осознать определение им эволюции (на примере биоэволюции) как творческого целеполагания, о чем столь же конкретно и ясно, опередив Анри Бергсона, говорил Н.И. Пирогов.

Творческое целеполагание суть: <а> наличие конечной цели эволюции, то есть ее магистральный путь; <б> творческое движение эволюции, то есть текущий, в каждом срезе $\tau_{эв}$, творческий поиск магистрального пути в системе ложных, тупиковых, опережающих и пр. ходов. Именно выбор магистрального пути на фоне разнородных ходов и есть *творчество эволюции*. Понятийный пример: творческое начало в художественной литературе всегда зиждется (фабульно, сюжетно, беллетристически и пр.) на отыскании «истинности в запутанности»... иначе бы предмет литературы и не существовал: кто будет читать прозу, тем более поэзии или драматургию, составленную из прямых лозунгов: верных <магистральных!>, но невероятно скучных и безобразных. «Экономика должна быть экономной. Л.И. Брежнев». Даже самый отъявленный диссидент той славной поры не сможет здесь возразить, но – это ведь не песня с ее образностью?

Во вводном параграфе главы покажем справедливость следующей леммы.

Лемма 11. *Эволюция человека в последовательности качественных переходов (в функциональном течении $\tau_{эв} \rightarrow$), как действительности диалектического ЗПКК, $h.e. \rightarrow h.s. \rightarrow h.s.s. \rightarrow h.n.$ (настоящее время перехода) $\rightarrow h.b.$ (ожидаемое), сочетает в себе единство и симбиоз* животного вида на отведенном ему временном $[\Delta\tau_{эв}]$ этапе биоэволюции и человеческого мышления-знания^(*), причем качество мышления-знания, отделяясь от инстинкта на самых ранних этапах гомопоэза, далее нарастает длительное время по медленному участку экспонента, а к моменту $h.s.s. \rightarrow h.n.$ финиширует на*

* Эти понятия в данном контексте неравнозначны: единство есть *неразделимость*, а симбиоз (от гр. *symbiosis* – сожительство) суть *способность* качеств животного вида и человеческого мышления-знания к взаимному, динамически коррелирующему сосуществованию.

коротком быстром участке, а качество (принадлежность) животного вида, начиная с окончания периода $h.e. \rightarrow h.s.$, стабилизируется с незначительными вариациями.

Примечание^(*): как показано в томе¹⁶ ЖМФН, физиологический аппарат собственно мышления человека, сформировавшийся «релейным включением» к окончанию периода $h.e. \rightarrow h.s.$, далее на протяжении эволюции человека не изменялся. То есть в составном термине «мышление-знание» заложен смысл: [(мышление \rightarrow знание) \rightarrow знание]; отсюда и переход $h.s. \rightarrow h.s.s.$

Утверждение леммы 11 можно сформулировать в ключе натурофилософском: эволюция человека представима в сочетании действия диалектических законов, развития сознания – в соотношении с информационной энтропией – как отображение «движения телесности во времени эволюции» с выявлением в этой телесности сознания-знания.

В ряде (приведем некоторые, хотя число их велико и все умножается) современных работ¹¹⁴⁻¹¹⁸ именно натурофилософия берется за основу исследования эволюции: как вселенской, так и человеческой. Так в работе¹¹⁴ символично определены основные физические величины: L – признак телесности – его длина (м), T – признак бестелесности – его время (с), а массе M сопоставлен признак сцепления телесного и бестелесного признаков (LT -язык Максвелла, 1873).

Роберт ди Бартини и П.Г. Кузнецов (см. книгу¹¹⁷) расширили этот язык до пространственно-временной LT -системы универсальных мер-законов в форме матрицы $\|L^R T^S\|$ с элементами $L^R T^S$, представляющими целочисленные степени длины $[L^R]$ и времени $[T^S]$, где $-\infty < R, S < \infty$. С такой записью коррелирует принятый нами в ЖМФН универсализм ($1/0 = \infty$) и $(-\infty, \infty)$. Таким образом, LT -язык пространства-времени позволяет (инвариантно) объединить систему в целое и рассматривать любые предметные области как группу инвариантных преобразований. Для нашего рассмотрения (см. лемму 11) на LT -языке «сшиваем» в единство и симбиоз эволюционность человека как животного вида (качество телесности) и эволюционное во времени $\tau_{эв} \rightarrow$ развитие

человеческого мышления знания (качество бестелесности). То есть, с позиции натурофилософии, формулировка леммы 11 «вписывается» в систему LT -языка и мер.

Итак, телесность (животный вид – человек) порождает бестелесность (мышление-знание) в единстве и симбиозе $\|L^R T^S\|$ телесного и бестелесного.

... Коль скоро мы обратились к языку натурофилософии, как наиболее имманентному, в сочетании с объективными диалектическими и метафизическими принципами, то пользуемся им далее при обосновании мышления-знания как бестелесной категории – целеполагаемого продукта в эволюции человека.

Рассуждаем далее. В предыдущих томах¹⁵⁻¹⁷ ЖМФН мы часто ссылались на работы А.Н. Панченкова^{119,120} и др. и его интерпретатора, нашего научного коллеги, профессора Отто Герлейна¹²¹. Названные работы обосновывают продуктивный информационно-энтропийный подход в исследовании динамических систем, что есть достаточно адекватное моделирование эволюции человека в единстве $\|L^R T^S\|$ телесного и бестелесного (мышления-знания). В дальнейших рассуждениях, полагаем, это подтвердится явно. Справедливо

Определение 9 (утверждение Роберта ди Бартини – А.Н. Панченкова). *При фундаментальности экспоненциального закона в универсализме ($1/0 = \infty$) и $(-\infty, \infty)$, а значит в биоэволюции и – особенно наглядно! – в эволюции человека, гиперболический закон, или закон гиперболического роста <явления, качества, процесса...>, является основополагающим в осознании целеуказания эволюции, то есть «закон гиперболического роста – это гиперболический импульс» (А.Н. Панченков), значит импульс, входящий в характерное уравнение диффузионного хаоса, что описывается гиперболическим уравнением.*

Данное определение имеет прямое отношение к «двойственному» (назовем так) характеру эволюции человека (см. рис. 4), а именно: если экспоненциальным законом описывается «коридор эволюции» человека, то гипербо-

лическим законом описывается ограничительное целеуказание эволюции человека, а их (законов) *LT*-единство – зона 3 – по существу есть эволюция человека в единстве животного вида и мышления-знания.



Рис. 4. Иллюстрация к определению 9: 1 – гиперболическая функция; 2 – экспоненциальная функция; 3 – эволюционная зона единства и симбиоза телесного и бестелесного на *LT*-языке в эволюции человека (число «1», обозначенное точкой на оси ординат, условное значение нормирования)

Таким образом, в зоне 3 и происходит эволюционное действие миров II → III. ... «Повисшие на кончике пера» вопросы перенесем в последующие рассуждения.

Роберту ди Бартини принадлежит¹¹⁷ математический постулат о тождественности объектов природы (у Бартини – «уникальных экземпляров») самим себе: $\mathbf{A} \equiv \mathbf{A}$ – введением операции инверсии:

$$\mathbf{A} \cdot \mathbf{A}^{-1} \underline{\underline{=}} 1, \quad (10)$$

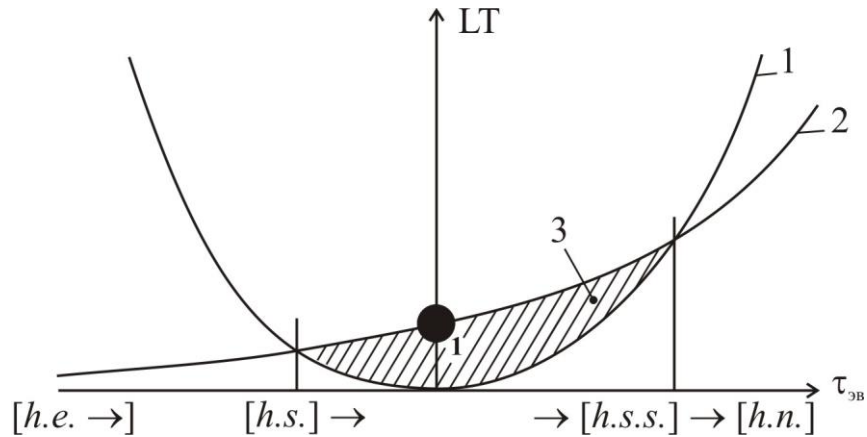
где $\underline{\underline{=}}$ – комплементарная тождественность, означающая существование самого объекта \mathbf{A} и его инверсного образа \mathbf{A}^{-1} .

Если под объектом \mathbf{A} понимать «телесную оболочку» человека – субъекта эволюции животных видов, а под его инверсией \mathbf{A}^{-1} (II → III)-миры человека, что не есть «апофеоз вольномыслия», но именно инверсным отображением телесного на бестелесное с сохранением (как у Бартини; см. выше) их тождественности (всякий человек обладает уникальной телесностью и спе-

цифическим мышлением), то пойдем и мысль Бартини, обобщившему (10) к гиперболическому виду

$$\|L^R T^S\| \equiv \text{Const.} \quad (11)$$

Таким образом, формула Бартини (11) применима не только *ко всем* физическим законам сохранения. И мы в ЖМФН сходную используем в части закона эволюционного сохранения суммы информации (I) и энтропии (H):

$$I + H \equiv \text{Const} (\tau_{\text{эв}}). \quad (12)$$

Более того, соотношение телесного и бестелесного мышления в индивидуальном человеке является даже не столько тождеством, но – *подобием*, ибо в телесное входит и физиологическая организация мышления: какой ее природа для индивидуума создала, таковое мышление ей и свойственно. Значит, это и есть подобие. А формула Бартини (11) принимает для подобия вид^{114,117}

$$\|L^R T^S\| \equiv (1 \times K_x) \equiv \text{Const}, \quad (13)$$

где K_x – множитель, превращающий тождество в подобие. Для эволюции человека здесь справедливо

Определение 10. *Телесность человека, как представителя животного вида в цепи биоэволюции, то есть L^R , где R суть целая степень, численно подобна бестелесному объекту T^S , где S целая степень – мышлению человека.*

Почему <даже> численно подобен? – А потому, что продуктивность мышления (T^S) напрямую обеспечивается числом нейронов в телесной (L^R) организации человека, его физиологической конструкции мозга. Самое существенное: такое подобие с $[L^R T^S]$ человека распространяется на макромир (см.¹⁷). А о численном подобии этого пишет в своей книге¹²² А.Л. Еремин*: «Ядро атома во столько же раз меньше самого атома, во сколько раз ядро звезды меньше самой звезды... Средний размер ядер галактик во столько же раз меньше среднего размера самих галактик, во сколько раз живая клетка меньше среднего размера человека... Строгая периодичность и почти математическая точность, откуда она? Число клеток головного мозга соот-

* Выражаем признательность Алексею Львовичу за предоставленную книгу.

ветствует числу звезд в Галактике? Что это? Случайное совпадение? Или за подобными фактами скрывается невыделенная закономерность?» (С. 123).

О телесном образе человека известно все... или почти все. Но в это «не почти все» и входит самое существенное: наследственность в ее генетической интерпретации и фундаментальная организация мышления, как продуцента работы головного мозга («прелюдию» см. в книге Г. Хакена¹²³) – то есть именно та «зона 3» (см. рис. 4), где телесное и мышление человека суть образ и его инверсия (10) подобны в LT -единстве (13).

Таким образом, о человеческом мышлении-знании можно судить как по телесным (L^R), так и бестелесным (T^S) признакам. Второе – это преемственность (II → III)-миров, а телесные признаки – это понятный нам спектр <работы> сознания; не до конца, но классификационно понятный. Поясним последнее (см. также^{111,114-123}, работы К.В. Иванкова на сайте <http://kivankov.ru>; вообще говоря, тема сверхпопулярная...).

Базисом мира II мышления человека является соотнесение подсознания (ПС) и активного сознания (АС); справедлива схема

$$\begin{array}{c}
 \text{(Мир I)} \rightarrow \text{(АС)} \rightarrow \text{(ПС)} \rightarrow \text{(АС)} \Rightarrow \text{(Миры II} \rightarrow \text{III)}, \\
 \text{(Запрос АС)} \leftarrow \underbrace{\hspace{10em}}_{\text{ПОС}} \hspace{1em} \uparrow
 \end{array} \quad (14)$$

не требующая особого пояснения в их системе ПОС и – возможно – отрицательной обратной связи (ООС).

Схема (14) реализуется мышлением человека через «кинематографическую калейдоскопичность» (термин Анри Бергсона³⁹) образов в АС и ПС. В формировании образов, как отражения мира I и создаваемого человеком мира III в операционной последовательности II → III, принимают участие генетическая память («память отцов» у Н.Ф. Федорова⁹⁹), индивидуально-личностная генофенотипическая память, эволюционно доставшиеся инстинкты, а наибольший вклад в формирование образов вносят эмоции – эта также эволюционное наследство. Перечисленная группа продуцентов образов отно-

сится к телесности $[L^R]$ человека, поскольку эволюционно имманентна человеку как животному виду. Ведь и эволюционным предкам человека, тем более высшим млекопитающим, эти качества присущи. Ведь, согласно авторитетным мнениям П. Тейяра де Шардена и Джулиана Хаксли (см. наши комментарии¹²⁴), отличие человека, как гоминизированного гоминоида (термин первого из упомянутых выше), от животного в предыдущем <человеку> эволюционном ряду в том, что и животное *что-то знает*, но только человек *знает о своем знании*, что есть включение мира II в его телесную оболочку – подробно см.¹⁶ (это качество *самоосознания*).

Другая же группа продуцентов образов – мышление и интуиция – присуща только человеку, его миру II и далее $II \rightarrow III$. Дадим

Определение 11. *Совокупность образов в подсознании и активном сознании человека с их соотношением (14) суть <логарифмически> сжатый^(*) объем информации, который хранится в подсознании и раскрывается в активном сознании по запросу (АС) \rightarrow (ПС) \Rightarrow как в определенном смысле автономных, замкнутых каждый в себе по смыслу понятий, отображающих мир I, самоотображающих мир II и созданный человеком мир III.*

Примечание^():* в телекоммуникационных системах, создаваемых человеком по образу своего мира II, эквивалент термину «сжатие» – архивирование.

Дадим еще несколько уточняющих определений. Как было определено нами ранее¹⁶, инстинкт (*Ins*), интуиция (*Int*) и сознание (*Soz*) – не подразделяя его на АС и ПС – связаны логическим соотношением

$$(Ins + Soz) \vdash Int. \quad (15)$$

В (15) логический символ « \vdash » не может быть сведен к знаку равенства « $=$ » или тождества « \equiv » по той очевидной причине, что ареалы *Soz* и *Int* несоразмерны по их роли в процессах мышления, а именно: $Soz \gg Int$. Справедливость же (15) самоочевидна: интуиции нет без инстинкта и сознания, ибо инстинкт дает естественный, обусловленный животной эволюцией человека, сигнал, а сознание по этому сигналу включает <творческое> мышление. И эта пара качеств создает интуицию, сужающую (отсекающую боковые ходы)

коридор мышления при отыскании верного (магистрального) пути: решении конкретной задачи. Пример «от обратного», как принято в математике: высшее развитие в эволюции животного мира инстинкта наличествует у чешуекрылых насекомых. Но в отсутствие у них сознания они не обладают интуицией, что видно из образа их жизни, поиска пищи и пр.

С другой (противоположной) стороны, в эволюционном ряду человек в его телесной оболочке, как представитель животного вида, обладает высшим сознанием, но его <индивидуальная> интуиция, в отвлечении от качества его же мышления, во многом напрямую определяется степенью его «телесного» инстинкта: как генетического, но в большей степени генофенотипического происхождения, главное – поддержания, в определенном смысле и [развития \equiv вариабельности].

Сомнения (автора) в справедливости предложенного им соотношения, то есть логического утверждения (15), были сняты после ознакомления с энтропийной концепцией А.Н. Панченкова^{119,120}, достаточно объективной и оцененной в научном мире; см. также¹⁵⁻¹⁷. В частности, в рамках концепции проекции энтропийного мира А.Н. Панченкова обсуждается закон сохранения энтропии Ф. Шопена (композитора Фридерика Шопена):

$$Int + Ins = Const. \quad (16)$$

Отмечается в различных комментариях, что символьное соотношение (16) сложно поддается точному семантическому анализу, а также указывается о его достоверности, как минимум, для людей с высоким творческим началом (и содержанием деятельности, конечно). Что касается семантического анализа, то <семантическая> насыщенность (16) возрастает при наших вариантах записи этого <общего> соотношения:

$$Sub (Int) + Sub (Ins) = Const; \quad (17)$$

$$Mer (Int) + Mer (Ins) = Const, \quad (18)$$

где *Sub* и *Mer* обозначают субстанцию и меру, соответственно, интуиции и инстинкта. На наш взгляд, еще четче и полнее семантика закона Ф. Шопена проступает в записи:

$$S^{\textcircled{R}}M(\text{Int}) + S^{\textcircled{R}}M(\text{Ins}) = \text{Const}(\tau_{\text{ЭВ}}), \quad (19)$$

где $S^{\textcircled{R}}M$ – символьное обозначение <естественной> корреляции \textcircled{R} субстанции и ее меры.

В контексте темы настоящего параграфа, с учетом соотношений (15) и (19), справедлива

Лемма 12. В эволюции человека единство и симбиоз животного вида (телесное L^R) и человеческого мышления-знания (бестелесное T^S), описываемые соотношениями (11) – (13), (15) и (19), наиболее адекватно подчиняются закону сохранения энтропии Фридерика Шопена, в котором гиперболическое правило <сумм> телесного и бестелесного (11) выявляется через их характерные в эволюции человека качества: инстинкт и интуицию, как симбиоз <телесного> инстинкта и <бестелесного> сознания \equiv мышления-знания.

Что касается инвективы в части справедливости (16) преимущественно для людей с высоким творческим началом и содержанием деятельности, то есть мышления, то это ограничение – характера исключения – практически снимается уточнениями (17) – (19). Более того, с наступлением эпохи глобализации, что существенным своим аспектом имеет нивелирование T^S -качеств человека¹⁶, данное ограничение действительности (16) снимается вовсе.

В работах А.Н. Панченкова^{119,120} и вышеупомянутых авторов¹¹⁴⁻¹¹⁸ закон Фридерика Шопена соотносится с законом сохранения энтропии. То есть, вводя понятия (по А.Н. Панченкову) структурной энтропии H_q , энтропии <гиперболического; см. выше> импульса H_p и общей энтропии

$$H_f = H_q + H_p, \quad (20)$$

получаем известную (см. ссылки на источники выше) формулировку закона Фредерика Шопена в форме закона сохранения энтропии:

$$H_f = \text{const} [H_f = H_q + H_p], \quad (21)$$

где $\text{Mer}(\text{Int}) \leftrightarrow H_q$, а $\text{Mer}(\text{Ins}) \leftrightarrow H_p$.

Для нашего рассмотрения в связи с (21) справедлива

Лемма 13. Единство и симбиоз животного L^R и психо-социального T^S в эволюции человека, причем здесь L^R <сугубо> $\supset S@M$ (Ins), а T^S <парциально> \supset [Сознание: логическое + эмоциональное + интуитивное], во многом регулируется законом сохранения энтропии (20), в данном случае интерпретируемой как сохранение в информационном плане убывающего телесного эволюционного содержания и в пределе ограниченного <запрет ФКВ¹⁵⁻¹⁹> роста знания.

Целью завершаемого параграфа является логическое утверждение об эволюции человека в последовательности формирования миров I <исходный> \rightarrow II \rightarrow III, в которой (эволюции $\tau_{эв} \rightarrow$) телесное, в информационно-энтропийном плане, монотонно убывает, а бестелесное, умозрительное, возрастает с предельным ограничением – запретом ФКВ.

Третий мир К.Р. Поппера завершает эволюционное предназначение человека биологического. Рассмотрим сравнительные графики (рис. 5) изменения «мощности» – назовем это так, безотносительно – миров I, II и III в «человеческий» период $\Delta\tau_{эв}^{чел}$ эволюции.



Рис. 5. Сравнительные графики изменения «мощности» миров I, II, III в последовательности эволюции человека от гомопоэза до настоящего времени $h.s.s. \rightarrow h.n.$ (индекс «o» в отметках временных срезов означает начала соответствующих этапов эволюции человека)

Мир I, как создание 14 млрд-летней вселенской эволюции после Большого взрыва (по Георгию Гамову), к началу гомопоэза ($\tau_{h.e.}^o$) имел тот же самый вид и объектно/процессуальное содержание, что мы наблюдаем и сейчас. Действительно, отрезок времени $\Delta\tau_{эв}^{чел}$ есть *псаммит* (песчинка, греч.; как у Архимеда название его труда «Псаммит, или исчисление песчинок»¹²⁵), исчезающее мал по сравнению с геологическими эпохами (биогеохимическими у В.И. Вернадского⁶⁶), в течении которых был создан наблюдаемый нами, а равно и... австралопитеком с синантропом, мир I. Показанная же на рис. 5 вариация ΔI_{var} мира I после «взросления» человека $h.s. \rightarrow h.s.s.$ опять же ничтожно мала по сравнению с базовой «мощностью» $I_{баз}$, причем именно вариация, как показано на рисунке ($\leftarrow \bullet \rightarrow$), в сторону увеличения или уменьшения в текущем срезе $\tau_{эв}$ базовой $I_{баз}$. Типичные примеры: возрастание \uparrow – увеличение объектно-процессуальной сложности среды обитания человека на поверхности Земли, как техническая рукотворная деятельность; уменьшение \downarrow – сокращение биоразнообразия в биосфере Земли, как опять же «рукотворная» (руки бы оторвать! – воскликнет иной зоозащитник...) деятельность человека, грозящая и ему самому экологическим коллапсом.

Для мира II (средний график на рис. 5) на временном срезе $\tau_{h.e.}^o$ характерно зачаточное, как у высших млекопитающих (см. выше мнения П. Тейяра де Шардена и Джулиана Хаксли), мышление со спутанным еще сознанием. Это как сейчас мы наблюдаем – в обратном ходе: очеловечивание \rightarrow расчеловечивание – у нынешних подростков с компьютерно-клиповым мышлением. Не удержимся привести слова Н.И. Пирогова⁸⁵: «Для меня, однако же, не менее вероятен и обратный переход человека в обезьяну, совершающийся почти на наших глазах» (С. 146). – Напомним: сказано полтора века назад... Провидцем был Николай Иванович – как и Ф.М. Достоевский^{19,126}. Но на этапе перехода $h.e. \rightarrow h.s.$ совершается «релейный» скачок, человек *самоосознает* свое

мышление; см. обоснование в томе¹⁶ ЖМФН. Это и есть момент (временной, конечно, но в рамках $\Delta\tau_{\text{ЭВ}}^{\text{чел}}$ имеющий вид релейного, мгновенного) создания базиса мира II и его дальнейшего продуцирования, как отображения объектов и процессов мира I. Существенно, что вариативная часть мира II $\Delta\Pi_{\text{var}}(\tau_{\text{ЭВ}}) \ll \Pi_{\text{const}}(\tau_{\text{ЭВ}})$. Это подтверждается (и неоспоримо!) тем, что мощность мышления современного человека практически равна таковой у человека античных времен. Сравните того же К.Р. Поппера (извиняемся...) с Платоном? *Да, объем знаний, то есть аспект мира III, у современного человека неизмеримо больше, нежели у древнего египтянина-грека-индуса-китайца-..., но базис мира II, то есть мощность мышления-сознания, почти неотличим.*

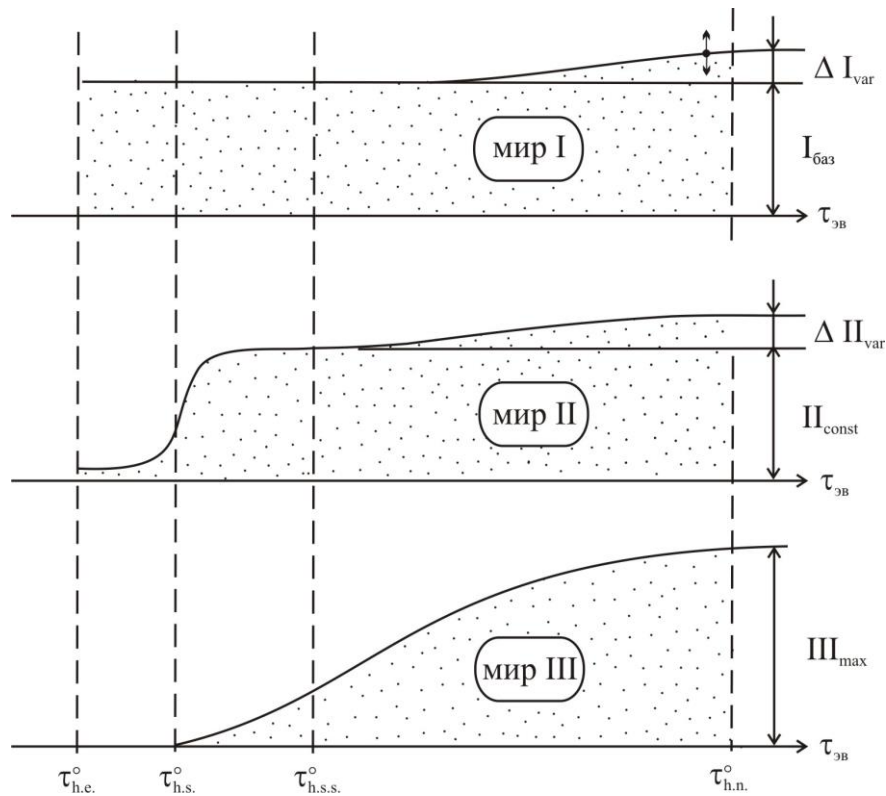
То есть $\Delta\Pi_{\text{var}}(\tau_{\text{ЭВ}})$ – это, по сути дела, возрастающая с $\tau_{\text{ЭВ}}^{\text{чел}} \rightarrow$ самопрограммируемость мышления по схеме, в чем-то схожей с (14), а именно:

$$\left\{ \begin{array}{c} \text{I} \rightarrow \text{II} \rightarrow \text{III} \\ \text{III} \rightarrow \text{I} \end{array} \right\} \underset{\substack{\infty\text{-петля} \\ \text{ПОС}}}{\Rightarrow} \text{II} \uparrow \equiv \Delta\Pi_{\text{var}}(\tau_{\text{ЭВ}}). \quad (22)$$

Третий мир, объект рассмотрения в настоящем параграфе (см. нижний график на рис. 5), начинается с $\tau_{h.s.}^o$, что не требует пояснений. Знак кривизны экспоненциальной функции, описывающей текущую ($\tau_{\text{ЭВ}} \rightarrow$) мощность мира III, изменяется после формирования $h.s.s.$, ибо к этому времени (см. «график Хюбнера»^{6,13}) мощность мышления человека (и в сумме человечества) подготовлена операцией (22) к открытию исчерпывающего (для человека разрешенного ФКВ) знания, что и есть создание полного мира III с достижением Π_{max} на этапе эволюции человека $h.s.s. \rightarrow h.n.$

Любой сопричастный эволюции, биоэволюции тем более, процесс не может быть бесконечным – абстрактно и актуально^{18,19} бесконечным. Из Гегелевой диалектики следует: если есть начало, то предполагается и окончание. Для вселенской эволюции достоверно – умозрительно и экспериментально, а это вся квантовая физика и астрофизика элементарных частиц⁵², вообще физика микро- и макромира в универсализме ($1/0 = \infty$) и $(-\infty, \infty)$, – вряд ли кто будет оспаривать ее начало: Большой взрыв ~ 14 млрд. лет назад.

Предположителен и факт окончание: предельное расширение Вселенной (вздутие), ее обратный ход – сжатие и коллапсирование в точечную сингулярность – источник в пространственно-временных координатах следующего $i \rightarrow i + 1$ Большого взрыва. Концепции множества пульсирующих вселенных, параллельных миров и пр. (см. в нашей интерпретации тт.^{4,7-9,17-19} ЖМФН), предполагающие абстрактную, теоретическую бесконечность во времени – пространство Мироздания, не относятся к нашей, выделенной Вселенной. Но мы сузим наше внимание к земной биоэволюции. Создавая свою теорию биоэволюции, остающуюся в остове своем и сейчас главенствующей, Чарльз Дарвин в «Происхождении видов»¹²⁷ четко определял *начало* каждого животного вида в преходящей их последовательности совершенства по сумме показателей приспособления к среде обитания: от физиологии, опять же во всех ее аспектах, до развития высшей нервной деятельности и зачатков мышления (см. выше у Джулиана Хаксли) – на замену инстинкту. И столь же четко определял *окончание* эволюционного развития конкретного животного вида: вымирание (класса, вида, подвида и пр.) в силу изменившихся условий среды существования: от природных катаклизмов до ликвидации пищевой базы; останов эволюции – консервация вида.

Но при этом все преходящие виды выполняли свое эволюционное предназначение: служили исходной биологической формой для появления более совершенного вида.

Является ли человек на стадиях $h.s. \rightarrow h.s.s. \rightarrow h.n.$ исключением в биоэволюции, неважно, по Дарвину, по Ламарку и пр. теориям? Ответ мы ищем в формулировке следующей объективно-ситуационной, то есть бездоказательной теоремы.

Теорема 1. *Человек биологический с качеством мышления и самоосознания¹⁶ своего мышления является итогом биоэволюции в ее целеуказании развертываемой в $\tau_{эв} \rightarrow$ «земной» матрицы ФКВ, в чем и состоит его (человека) эволюционное предназначение, но, в отличие от всех предшествующих биологических (животных) видов, консервация биологического вида человека не*

является исходной биологической формой для появления более совершенного животного вида, коль скоро человек является итогом биоэволюции в целом, но, в силу всеобщности диалектического закона продолжения эволюционного процесса в рамках эволюции мира I, эволюция человека, как субъекта мира II, служит исходной биологической формой-субстанцией для перетекания II → III с последующим отсечением (или консервацией в форме *h.b.*) человека биологического при эволюционной реализации внебиологического мира IV на базе мира III, созданного человеком до его консервации в форму *h.b.*

Подготовка эволюции человека биологического к завершению его животной эволюции. Такую «подготовку» следует искать в строении мозга человека и переориентации его связи с видом познавательных способностей. Воспользуемся отчасти и в контексте темы параграфа методологическим подходом, развитием в нашей работе¹²⁸. Речь пойдет о соотношении работы левого (ЛП) и правого (ПП) полушарий головного мозга человека, то есть о специфике познавательных способностей человека в зависимости от соотношения: <мощность> ЛП > ПП, ПП > ЛП, ПП ≡ ЛП. То есть настоящий параграф является умозрительным доказательством следующей леммы.

Лемма 14. Биоэволюция на стадии появления и развития человека *h.s.* → *h.s.s.* дифференцировала направленность работы его головного мозга: ЛП – логическое и ПП – художественное (образное) мышление, однако к окончанию эволюционного предназначения человека, как животного вида с качествами мышления и самоосознания своего мышления, наблюдается превышение мощности ЛП >> ПП с нивелированием последней (см. также на примерах из гл. 1), что является фактологическим доказательством (теория истины Альфреда Тарского^{50,51}) исчерпания потенции животного вида человека биологического, а в плане последовательности формирования <гомоцентрический аспект> миров: (I → II → III) → IV.

... Гёте принадлежат следующие, определяющие слова¹²⁹: «Людям искусство вообще более по плечу, чем наука. Первое принадлежит более чем наполовину им самим, второе – больше чем наполовину миру» (С. 261).

И дело здесь не в извечном корыстолюбии человека; дескать все мое ношу с собой (латинск. изречение: *mea omnia mea tecum*).

Со школьных лет мы храним смутную память о том, что головной мозг человека фактически разделен на два самостоятельных мозга: два больших полушария, каждое из которых обладает абсолютно автономными функциями. Человеку не свойственно особо задумываться над устройством собственного тела, исключая моменты, когда это требуется для трудовой или либидиной самооценки; нас интересуют те аспекты анатомии, психики, нервной деятельности, которые первоочередно важны для поддержки и продолжения жизни человеческой природы.

Нас строение мозга, а именно его двоичность, или, как правильно терминологически принято говорить, *асимметрия мозга*, интересует в отношении известного высказывания И. П. Павлова о том, что всех людей методологически можно разделить на два типа: художников и мыслителей. Это абсолютно связано с асимметрией мозга, ибо каждое из больших полушарий обладает своими специфическими функциями, а именно:

левое полушарие – рабочий аппарат абстрактно-логического мышления,
правое – художественно-интуитивного мышления и подсознания.

Тогда, соответственно степени асимметрии (разницы в развитии) правого и левого полушарий, что обусловлено генетическим и воспитательным фактором, мы имеем один из трех познавательных типов личности (исключая, конечно, четвертый тип с отсутствием развития обоих полушарий, умственно-патологический) (рис. 6).

Состояния же вида: $ПП \geq ЛП$ и $ЛП \geq ПП$ при достаточной (неординарной) развитости каждого из полушарий дает как раз тот интересный, пограничный тип интеллекта, для которого мы возьмем наиболее частый практический случай: художник и математик.

ПП > ЛП	художник	
ЛП > ПП	логик	
ЛП = ПП	энциклопедист или дилетант	

Рис. 6. Три познавательных типа личности

Заметим, что функциональная асимметрия мозга есть специфичная особенность только человеческого мозга. Кстати, более он ничем не отличается от мозговых конструкций животных, ибо есть животные, превосходящие человека по таким, казалось, «человеческим» характеристикам, как вес, относительный вес мозга, площадь поверхности коры, число нервных клеток.

Отметим, что все положения, касающиеся функциональной асимметрии мозга, окончательно были сформулированы не так давно, в начале 50-х годов¹³⁰. Это следует учитывать при анализе работ более ранних, а тем более работ по философской психологии.

Ниже (рис. 7) мы выделили из функций ПП и ЛП те характерные, что определяют тип личности познания.

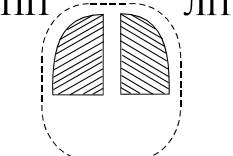
Кстати, о полной независимости полушарий друг-от-друга свидетельствует иногда применяемая при лечении болезней мозга, например эпилепсии, операция «расщепления мозга», когда перерезаются все нервные пути, связывающие полушария. При этом люди с «расщепленным мозгом» почти не отличаются от здоровых людей. Хирургически перерезаются нервные пути связи в мозолистом теле.

В названных выше работах^{128,130}, а также см.⁶, проводится подробный анализ схемы рис. 7. Метод анализа – условное рассмотрение «левополушарного» и «правополушарного» человека, людей с условно «вычлененными» ПП или ЛП. На основе анализа «однополушарных» моделей можно соответственно определить тип людей с ПП>ЛП и ЛП>ПП.

Случай ЛП>ПП (преобладающее интеллектуально-логическое познание и мышление); характерные признаки:

Слух:*Группа улучшенных речевых характеристик*

1. Развитая речь
2. Разговорная общительность
3. Разговорная инициативность
4. Богатый и разнообразный словарь
5. Многословие, болтливость
6. Развернутость и детализированность ответов
7. Хорошее восприятие чужой речи
8. Снижен порог обнаружения звуков речи, повышена речевая активность и облегчен речевой слух



Рис. 7. Схема функций правого и левого полушарий головного мозга человека

Группа ухудшенных речевых характеристик

9. Малая интонационная выразительность (монотонность, бесцветность, тусклость)

10. Сонорный, гнусавый либо «лающий» оттенок речи; дефект диспро-
содии

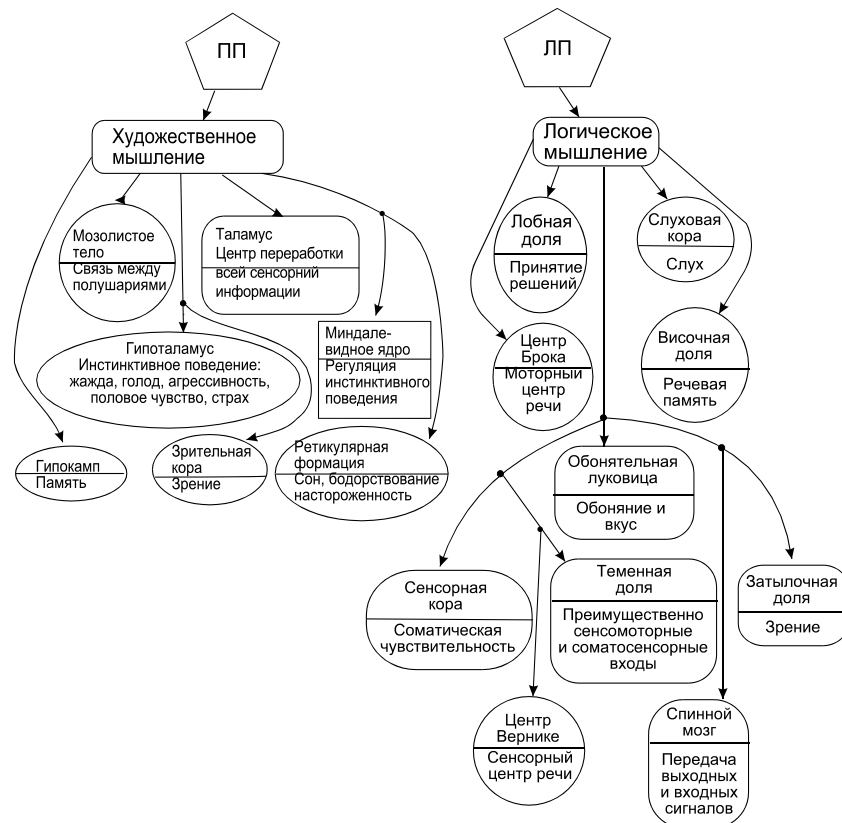
11. Пониженное восприятие просодических элементов речи собеседника

12. Заниженное понимание речевых интонаций

13. Восприятие, в основном, формальной стороны речи с притуплением
восприятия образности

14. Ухудшенное восприятие неречевых звуков, особенно музыки (ритм
преобладает над мелодией).

Зрение:*Все примеры – ухудшающие*

15. Ослабленная зрительная ориентация в конкретной ситуации, требу-
ющей учета конкретных признаков объекта (не видит незавершенности ри-
сунка, не может подобрать пару предметов по каким-либо схожим призна-
кам)

16. Зрительно классифицирует предметы по абстрактным, символиче-
ским признакам

Память:*Группа улучшающих характеристик памяти*

17. Хорошо сохраняет в памяти информацию, приобретенную посред-
ством слов

18. Хорошая потенциальная возможность к восприятию словесной ин-
формации

Ухудшающие характеристики памяти

19. Ухудшение образной памяти (например, памяти о фигурах)

Осмысление окружающего:*Ухудшающая характеристика*

20. Ухудшение осмысления окружающего при сохранении словесного описания

Эмоции:

Улучшающая характеристика

21. Улучшение эмоциональных характеристик: мягкость, приветливость, веселость, оптимизм

Вывод: при ситуации ЛП>ПП угнетаются те виды психической деятельности, которые лежат в основе образного мышления. Чаще всего улучшаются те виды, которые лежат в основе абстрактного, теоретического мышления. Все это сопровождается положительным эмоциональным тонусом. Заметим, что для многих конституций данного типа характерны и внешние признаки эмоциональности, а именно: жестикуляция, выразительные и непринужденные жесты, сопровождающие речь.

Случай ПП>ЛП (преобладающее интуитивно-художественное познание и мышление); характерные признаки:

Слух:

Ухудшающая группа признаков

1. Ограниченные речевые возможности
2. Из словаря выпадают слова, обозначающие отвлеченные понятия
3. Склонность забывать названия предметов при сохранении их образного представления

4. Ухудшенное восприятие речи

5. Немногословность, склонность к коротким фразам, как в предложении, так и в восприятии. Предпочтение мимики и жестов перед словами

6. Снижение речевого внимания, повышенный порог обнаружения звуков речи, затруднение восприятия и повторения звуков речи

Улучшающая группа признаков

7. Хороший интонационный рисунок речи

8. Улучшенные просодические компоненты слуха. Тоньше и правильнее оценивает интонации собеседника

9. Повышенное восприятие неречевых звуков. Хорошее восприятие музыки, потребность воспроизводить неречевые звуки (подражания, напевы)

Что же касается зрения, памяти, осмысления окружающего и эмоций, то и здесь картина противоположная «левостороннему» человеку. Особенно следует подчеркнуть отрицательную эмоциональную характеристику человека с интуитивно-художественным складом мышления: он, по преимуществу, пессимист, мрачно оценивающий свое настоящее положение, часто мнимо болен.

Вывод: при ситуации ПП>ЛП угнетаются те виды психической деятельности, которые лежат в основе абстрактно-теоретического мышления, и усиливаются виды, связанные с образным мышлением. Этому типу соответствует отрицательный эмоциональный тонус.

Не следует понимать, что эти признаки столь полярны. Это довольно явно наблюдается лишь в случаях ЛП>>ПП и ПП>>ЛП, что, вообще говоря, есть нехарактерные, близкие к патологии явления. Но ситуации ПП>ЛП и ЛП>ПП все же характеризуют преобладание одной группы признаков над другой, что определяет тип познания и мышления личности. Но поскольку в любом случае оба полушария активно работающие, то следует говорить о существовании двух, асимметрично развитых, целостных аппаратов мыслительной деятельности: ЛП и ПП, каждый из которых обслуживает определенный вид мышления.

Вот здесь ответ на один из фундаментальных вопросов психологии творчества и познания: аппарат левого полушария работает на базе системы символов (слов), обобщений непосредственных индивидуальных явлений. Этот аппарат развился и сформировался в результате эволюции человека как *homo sapiens*.

Аппарат же правого полушария обрабатывает не символическую информацию, а заключенную в несловесных носителях: интонационных и просодических компонентах речи. Такое восприятие древнее интеллектуально-логического, идет от звуковых сигналов стадных животных.

Все это четко прослеживается на развитии ребенка в части филогенеза, краткого повторения эволюционного развития его предков.

Самым загадочным является и до настоящего времени неясный момент эмоциональной полярности двух типов мышления: преобладание положительных эмоций для субъектов логического мышления и отрицательных для субъектов мышления художественного; факт, давно, очень давно замеченный и в жизни заметный чаще всего и рельефнее всех остальных характеристик «левостороннего» и «правостороннего» человека.

Действительно, еще в древние времена, в классическую антику, логическое мышление создавало оптимистические характеры, энергичные, предприимчивые, авантюристические; достаточно вспомнить жизнеутверждающего Пифагора, на радостях, в честь рождения своей знаменитой теоремы принесшего в жертву Апису 9000 быков; оптимистичного Архимеда, говорящего своему убийце: не испорти мои чертежи; логика Аристотеля, самоуверенного, напоминающего чем-то современного молодого, лощеного и умного «владельца заводов и пароходов» в 35 лет, пользующегося всеми благами жизни и отдающего ей свой холодный, но талантливый ум, и его великого ученика Александра Македонского: тоже логика, авантюриста, обжору.

И тут же в противовес им великие художники Древнего мира: создатели философии души Сократ и Платон, трагические ноты в мировоззрении обоих, насильственная смерть первого. Художественный ум греков породил античную трагедию, полную пессимизма и безысходного фатализма; всюду в античной трагедии: смерть, смерть, наказание...

Сквозь века и тысячелетия сосуществовали рядом, не отрицая друг друга, пессимизм художника и оптимизм мыслителя-логика. Страннейший парадокс цивилизации, когда же он замкнется? – чем больше поведал и изучил мир ученый и логический ум, тем пессимистичнее художник оценивал его.

Оцените с этой (практической) стороны знакомых, ведомых вам, знакомых по мемуарной, художественной литературе реальных людей: ученых, писателей, поэтов, художников.

Как правило, наиболее эмоциональны, оптимистичны, приятны, разговорчивы в общении, более эрудированы люди, занимающиеся естественными науками, теоретическими и прикладными. Менее интересны в общении, как это ни парадоксально звучит, поэты, писатели; довольно скучны в общежитском быту музыканты, но нет людей замкнутее и мрачнее чем художники. И, наблюдая за живыми людьми, исторический прецедент не зря утверждает: именно последние чаще всего склонны к мрачному, глубокому запою... Вспомните целый ряд русских и французских художников XIX – начала XX вв. Очень мала их эрудиция, интерес к чему либо, кроме своего искусства. Кажется, в мемуарах Коненкова «Мой век» приводится весьма характерный портрет русского скульптора Паоло Трубецкого, автора известной скульптуры «Толстой верхом на лошади». Трубецкой, являясь великим художником, считал излишним знания и вообще чтение какой-либо художественной литературы, а работая над скульптурой Толстого, из разговора с последним выяснилось, что он ни строки не читал из его сочинений и не испытывал в этом никакой необходимости.

Особенно много писателей-пессимистов, обладающих крайне трагическим мировоззрением, породил XX век, а ветвь этого усиленного пессимизма идет от Достоевского; недаром почти каждый из них называет его то ли единственным, то ли одним из немногих учителей.

Очевидно, в смысле одновременного сосуществования двух типов стабильных эмоциональных характеров, соответствующих логическому и художественному складу мышления и познания, следует понимать фрейдовское (позднефрейдовское) учение об основном диалектическом антагонистическом движителе жизни: борьбы Эроса и Танатоса (см. работы «По ту сторону принципа удовольствия» и «Я и Оно»).

Современная нейрофизиология пока лишь предполагает, что такое резкое расхождение эмоциональных характеристик двух типов мышления объясняется более тесной связью абстрактно-логического мышления с положительным эмоциональным тонусом, а образно-художественного – с отрица-

тельным. Отсюда: отрицательная эмоциональность тяготеет к определению конкретно воспринимаемых образов, а положительная – к определению обобщенных моделей образов, к абстракции.

В оценке современного взгляда на эту проблему сошлемся на упоминавшуюся выше работу¹³⁰: *«Возможно, причину связи разных эмоциональных состояний с разными видами мышления, с деятельностью разных полушарий следует тоже искать в эволюции, в истории формирования психической деятельности. Н. Н. Трауготт, изучая закономерности угнетения и восстановления психических функций при остро возникающих патологических состояниях мозга, показала, что позже других угнетаются и раньше других восстанавливаются эволюционно более древние виды психической деятельности. ...В процессе угнетения мозга первыми исчезают положительные эмоции и последними — отрицательные. При восстановлении деятельности мозга последовательность обратная. Таким образом, есть основания думать, что отрицательные эмоции возникли в процессе эволюции раньше, чем положительные. На это указывает более раннее созревание у младенцев отрицательных эмоциональных реакций по сравнению с положительными»* (С. 31).

Образное мышление, как говорилось выше, намного древнее абстрактно-словестного, логического. И если можно условно-образно сказать, что правое полушарие нам досталось с последующим доразвитием от наших четвероногих предков, то левое – свое, выработанное человеческой эволюцией, именно развитие левого полушария*, видимо, с доразвитием правого, создало цивилизацию человека на Земле.

Напомним слова И. П. Павлова¹³⁰: *«Жизнь отчетливо указывает на две категории людей: художников и мыслителей, между ними резкая разница. Одни – художники – захватывают действительность целиком, сплошь,*

* Предположительно, развитие новых, человеческих функций левого полушария, связано с ведущей ролью правой руки (контролируемой ЛП) в трудовой деятельности. Попутно заметим, что почти у 1/3 всех людей ЛП и ПП не приобретают четкой функциональной специализации; так было до стадии *h.s.s.* → *h.n.*

сполна, живую действительность, без всякого дробления... Другие — мыслители, именно дробят ее... делая из нее какой-то временный скелет, и затем только постепенно как бы снова собирают ее части и стараются их таким образом оживить...» (С. 32).

Деятельность мозга человека можно представить наглядно-образной иллюстрацией (рис. 8).



Рис. 8. Наглядная иллюстрация к право-левополушарной деятельности мозга человека

Пояснение: поскольку оба полушария у нормального, без патологии мышления, человека работают вместе, то их соподчинение характеризуется взаимодействием двух родов:

а) комплементарное, дополняющее друг друга и создающее общий, бóльший чем работа одного из них, эффект;

б) реципрокное, когда одно полушарие тормозит работу другого и наоборот. Именно это взаимодействие позволяет в критический момент, когда это нужно, выдвинуть на главное место либо образное, либо абстрактное мышление. А в силу энергетического закона сохранения суммарной энергии – это резкое, попеременное увеличение уровня работы ЛП или ПП, в спокойный период сказывается во взаимном торможении, то есть в запасании потенциальной энергии. Мысль простая и ясная.

Далее, для пункта 20 случая ЛП>ПП целесообразно дальнейшее пояснение. Речь шла об ухудшении в ситуации ЛП>ПП образного осмысления окружающего при сохранении словесного осмысления.

Соответственно, в ситуации ПП > ЛП имеем обратную картину: словесное описание затруднено, образное усилено. Прежде всего, это относится к осмыслению окружающего в координатах времени и пространства. Известно, как хорошо животные инстинктивно ориентируются во времени и пространстве. У человека с преобладанием образного мышления это качество четко улавливается, у абстрактно мыслящего – менее. Последний стремится всегда составить словесное описание своего местонахождения, времени того или иного действия. Это все хорошо известно, ибо и то, и другое служит неиссякаемым источником для упражнений остроумия (см. у Фрейда¹³¹).

Теперь соотнесем сказанное о соотношении ЛП и ПП с формулировкой леммы 14 и собственно с темой параграфа. Превышение мощности, или, как используется выше: суммарной энергии мышления, ЛП >> ПП с нивелированием ПП (каждой сестре по сережкам...), в последние два-три десятка лет периода экспоненциального наращивания методов и средств глобализации, как составляющей биосферно-ноосферного перехода (3), явственно прослеживается на мышлении современного человека и вообще социумном его статусе, трансформации базовых социумных и институтов *etc.* То есть вернитесь к перечислению улучшающих и ухудшающих характеристик для ЛП > ПП, мысленно (умозрительно) усильте их для ситуации ЛП >> ПП и ... *увидите портрет современного человека с угнетенными и социумно-нивелированными базовыми видами психической деятельности, отвечающими за образное, оно же творческое аналоговое, мышление*¹⁰. Такая ситуация характеризуется – в сравнении с традиционным *h.s.s.*, то есть где-то до начала выраженной глобализации в структуре перехода (3) – образными (извините за невольную тавтологию) терминами: расчеловечивание (вроде как А.А. Зиновьев акцентированный автор), обращение социума в челоуейник (А.А. Зиновьев), умозамещение (наш термин¹³²) и цифрофрения (наш термин¹³³).

Это даже не картина, но четкая фотография, голографический портрет нынешнего *h.s.s.* → *h.n.* «Улучшающие» характеристики ЛП >> ПП вовсе и не улучшают традиционного человека <биологического>, но *специализируют* его в направлении роботизации, что есть подготовка к дальнейшему эволюционному переходу *h.n.* → *h.b.*, то есть расчеловечиванию. В сочетании с <действительно> ухудшающими характеристиками ЛП >> ПП имеем предтечу такого роботизированного обитателя глобализованного человеиника. Индивидуум с вроде как развитой речью, но на самом деле речь его суть многословная болтливость, а разнообразный словарь этой речи есть информационный шум из обилия заимствованных слов, преимущественно интернет-жаргона (говоря по-русски: смесь нижегородского с американским), а кажущаяся развернутость и детализованность есть функциональная безграмотность: неумение построить из отдельных слов семантически априорное утверждение, *что не есть логическое утверждение!* У такого «элпэшника» (ЛП >> ПП) достаточно хорошее восприятие речи собеседников, или просто чужой речи, есть потребность в словесно аранжированном информационном шуме; поэтому таковой индивидуум теряет самодостаточность мышления и живет, мыслит и действует по указанию ТВ, интернета и пр. Это же относится к гипертрофированно (>>) сниженному акустическому порогу для обнаружения звуков речи. То есть речевая активность и хороший речевой слух при (>>) становятся в человеинике эквивалентом пчелиного шума в пчельнике...

Одновременное ухудшение речевых характеристик в ситуации (>>) приводят к полному безобразному восприятию чужой речи, а собственная речь теряет любую интонационную выразительность – «машинный голос». В восприятии неречевых звуков господствует сугубо зомбирующий ритм. Добавляя сюда все ухудшающие характеристики зрения («ботан в очках за компом» – расхожее ныне), а в части памяти – хорошее восприятие информационного словесного шума наряду с резким снижением осмысленности миров I

и II, в части эмоциональности – «оптимизм идиота» (пояснять не следует...), получим исключение образного (аналогового, творческого) мышления.

... Вот кто каждодневно наблюдают такую подготовку человека <все еще отчасти биологического> к завершению его животной, но осмысленной эволюции, так это учителя школ и преподаватели вузов (!).

Таким образом, формализовано налицо процесс отображения области D характеристик ЛП $\sim (\cong)$ ПП традиционного человека биологического на область D' характеристик ЛП \gg ПП человека $\langle h.n. \rightarrow h.b. \rangle$ (уже условно, остаточного биологического) – см. рис. 9, где $X_1, X_2, \dots, X_i, \dots$ и $X'_1, X'_2, \dots, X'_i, \dots$ суть базовые характеристики (улучшающие и ухудшающие); см. выше.



Рис. 9. Отображение области D характеристик ЛП $\sim (\cong)$ ПП традиционного человека биологического на область D' характеристик ЛП \gg ПП человека $h.n. \rightarrow h.b.$ (уже условно, остаточного биологического)

Учитывая, что процесс $(h.s.s. \rightarrow h.n.) \rightarrow h.b.$ является в физической аналогии* *потенциальным*, как потенциально, то есть без внутренних источников, а исключительно с источником – предыдущим видом, то для потенциального поля (назовем его в данном конкретном случае «полем мышления») циркуляции его вектора \mathbf{F} по замкнутому контуру Γ области D равна нулю:

* Принцип подобия Кларка Максвелла: подобие, что и есть в описании аналогия, существует не между самими объектами или процессами, а между математическими соотношениями, их описывающими.

$\text{rot } \mathbf{F} = 0$, то из основного тождества векторного анализа $\text{rotgrad } \varphi = 0$, где φ – потенциальная функция «поля мышления», следует, что $\mathbf{F} = \text{grad } \varphi$.

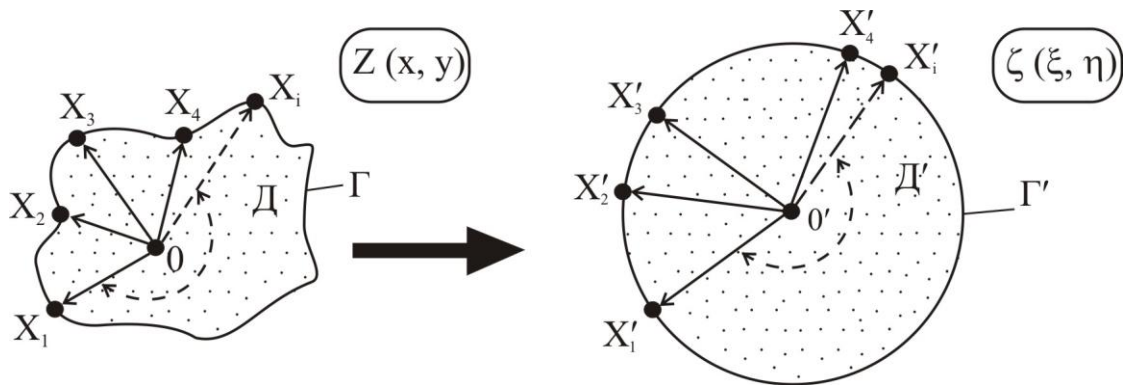
Для потенциального поля его источник, то есть движущаяся эволюция человека, всегда находится за пределами Γ области D , а потенциальная функция координат $\varphi(x, y)$ – для простоты на рис. 9 процессы представлены в двумерных координатах – полностью описывает распределение поля в D и является решением дифференциального уравнения Пуассона или его частной формы – уравнения Лапласа, приобретающих для прямоугольной системы координат $Z(x, y)$ вид (соответственно):

$$\Delta \varphi(x, y) = f(x, y), \quad (23)$$

$$\varphi(x, y) = 0. \quad (24)$$

Уравнение Лапласа (24) – уравнение Пуассона (23) также сводимо к (24) с введением ряда допущений – в нашем случае описывает, как было отмечено выше, процесс

$$[\text{ЛП} \sim (\cong) \text{ПП}] \rightarrow \varphi [\text{ЛП} \gg \text{ПП}], \quad (25)$$

протекающий в области $D \rightarrow D'$ без внутренних источников, то есть процесс $\varphi [\text{ЛП} \gg \text{ПП}]$ в эволюции человека ($h.s.s. \rightarrow h.n. \rightarrow h.b.$ никак не связан с *самотрансформацией* (извиняемся за громоздкий термин...) ЛП- и ПП-активности головного мозга: источники таковой вне человека, но воздействующие на человека, а именно, мир II его самотрансформируется под воздействием созданного им мира III, воздействующего опосредовано и на мир I. Надеемся, это понятно.

Из трех <прямых> краевых задач для уравнения Лапласа (Дирикле, Неймана, смешанная краевая задача) именно последняя, именуемая также третьей краевой задачей, наиболее адекватна: на границе $\Gamma(x, y)$ задается линейная комбинация потенциальной функции $\varphi(\Gamma)$ и ее нормальной производной $f(\Gamma) = \alpha\varphi(\Gamma) + \beta\partial\varphi(\Gamma)/\partial n$, где $\alpha, \beta, \varphi(\Gamma)$ – известные функции координат.

Таким образом, согласно принципу подобия Максвелла, имеем физико-топологическую модель (ФТМ), адекватную реальному процессу (25) в эво-

люции человека. Коль скоро рис. 9 иллюстрирует отображение области D со сложной границей Γ на сугубо самосогласованную круговую область D' с границей Γ' в форме окружности (то есть все характеристики X'_i нивелированы – «выравнены»), то в нашей модели отображение $D \rightarrow D'$ для процесса (25), учитывая его потенциальный характер, описываемый уравнением Лапласа (24) для смешанной краевой задачи, подпадает под класс *конформных* отображений (КО), методология которых для ФТМ различной степени сложности разработана нами в книге¹³⁴ (практическая реализация там же и в книге¹³⁵) с коллегами из Института математики АН УССР (1990 г.) и Института технической механики АН УССР (1989 г.).

Двумерное уравнение Лапласа (24) запишем в виде

$$\frac{\partial^2 \varphi}{\partial x^2} = \frac{1}{\alpha^2} \frac{\partial^2 \varphi}{\partial y^2}, \quad (26)$$

где $\alpha = i$ (мнимая единица).

Форма записи (26) сходна с формой записи волнового уравнения Гельмгольца в квазистатическом поле, а общее решение (26) выражается через сопряженные функции комплексного переменного (ФКП):

$$\varphi(x, y) = f_1(x + iy) + f_2(x - iy), \quad (27)$$

что и свидетельствует о связи решения уравнения Лапласа с методами теории функций комплексного переменного.

Собственно практическое использование КО при решении двумерных краевых задач для уравнений (23), (24) имеет давнюю традицию и началось после установления Риманом *единственности* КО однолистных односвязных областей (см. рис. 9) на комплексной плоскости $z(x, y) \rightarrow \zeta(\xi, \eta)$. В основу положено свойство инвариантности уравнения Лапласа относительно КО. То есть отображаем конформно область D с контуром Γ в комплексной плоскости $z = x + iy$ (в данной области задано лапласовское «поле мышления», описываемое (26)), на область D' с контуром Γ' в плоскости $\zeta = \xi + i\eta$ (рис. 9) с помощью аналитической функции $\zeta = \Phi(z)$, записанной в параметрической форме $\xi = u(x, y)$, $\eta = v(x, y)$. Переходя в (26) к новым координатам u и v , по-

сле очевидных преобразований¹³⁴ получим, что функция $\Phi(z)$ была решением системы уравнений

$$\left. \begin{aligned} \Delta u = 0, \quad \Delta v = 0, \\ \frac{\partial u}{\partial x} \frac{\partial v}{\partial x} + \frac{\partial u}{\partial y} \frac{\partial v}{\partial y} = 0, \\ \left(\frac{\partial u}{\partial x} \right)^2 + \left(\frac{\partial u}{\partial y} \right)^2 = \left(\frac{\partial v}{\partial x} \right)^2 + \left(\frac{\partial v}{\partial y} \right)^2. \end{aligned} \right\} \quad (28)$$

Из (28) следует, что u и v суть гармонические функции, а именно – сопряженные, что требует выполнения для них условий Коши–Римана

$$\frac{\partial v}{\partial y} = \frac{\partial u}{\partial x}, \quad \frac{\partial v}{\partial x} = -\frac{\partial u}{\partial y}. \quad (29)$$

Таким образом, двумерное уравнение Лапласа инвариантно к КО, то есть основные характеристики $X_i \rightarrow X'_i$ (рис. 9) потенциального «поля мышления» при КО сохраняются.

Мы потому столь подробно остановились на модели процесса (25) целеуказания эволюции традиционного человека в его ипостась с ЛП >>ПП, чтобы показать: таковой процесс описывается математически, с использованием принципа подобия Максвелла, что позволяет утверждать о подчиненности процесса (25) строгому эволюционному целеуказанию. В данной модели: D – исходная область, D' – конечная, а сам процесс КО: $D \rightarrow D'$ суть потенциальное, инвариантное во времени $\tau_{эв} \rightarrow$ изменения базовых право- и левополушарных характеристик согласно функции (25).

Заметим, что такую модель можно построить в трех- и многомерных пространствах, используя вместо КО аффинные и иные преобразования.

Информационно-энтропийное моделирование объективизации коллективного планетарного разума в форме мира III, переходящего в исчерпывающее знание, дозволенное человеку. В предыдущем параграфе показано, что на этапе эволюции человека $h.s.s. \rightarrow h.n. \rightarrow \dots$ человек биологический трансформируется в конечный автомат. То есть биоразнообразие ЛП $\sim (\cong)$

ПП традиционного человека перерастает в симметрию характеристик X'_i человека ЛП \gg ПП (см. рис. 9). Здесь симметрию следует понимать как (а) равнозначие характеристик X'_i для индивидуального человека; (б) как их нивелирование, с качеством минимальной достаточности, по всему социумному человеку. На рис. 9 для области D' эта симметрия проиллюстрирована как круговой ее характер с правильным центром.

Сейчас же переходим к теме последнего параграфа главы. Коль скоро понятие *объективизации коллективного планетарного разума* вынесено в название главы, то на характеристике последнего и завершаем таковую.

Собственно о коллективном планетарном разуме (КПР) достаточно было сказано в томе¹⁷ ЖМФН: о его конструкции, философии и назначении во вселенской эволюции <разума>. Здесь же КПР рассматривается именно как форма, оболочка мира Ш Поппера (его «книги» и «библиотеки»), переходящего в исчерпывающее знание, дозволенное (до запрета ФКВ) человеку. И еще один момент здесь существенен: информационно-энтропийное моделирование объективизации КПР, как попытка перейти от общих, умозрительных рассуждений к логически упорядоченной структуре КПР, то есть к *фактологической* картине мира Ш, а значит, в силу этой фактологичности, подпадающей под действенность теории истины Альфреда Тарского^{50,51}, что есть на сегодняшний день базовый критерий объективизации любого выдвигаемого теоретического положения, отход от неопределенности сосуществования оценок *pro et contra*.

Феномен КПР вытекает из социализации людей с их индивидуальными мышлением-разумом. Но насколько этот разум, суммируясь, дающий КПР, сам по себе имманентен истине? Обратимся к Н.И. Пирогову⁸⁵: *«Всем нам кажется, что мы свободны мыслить так или иначе и как хотим; но, с другой стороны, всякий из нас чувствует и знает, что этой кажущейся свободе положен предел, вышед из которого, мышление делается безумием. Это потому, что мышление наше подлежит законам высшего мирового мышления. Между тем мозговой ум наш, не знающий иного мышления, кроме своего, и*

убежденный опытом в зависимости его от мозга, при рассматривании внешнего мира может прийти до такой иллюзии, что в нем нет никакой иной мысли, кроме нашей собственной. Эта иллюзия может прийти и до того, что нам кажется мировая мысль попросту вовсе несуществующею сама по себе, а только как произведение нашего собственного ума. Да если бы мы не были уверены в бытии внешнего мира так же твердо, как и в своем собственном, то все, что наше расследование открывает в нем целесообразным и как бы намеренно и независимо от нас устроенным, мы могли бы, пожалуй, принять за произведение одного нашего ума и нашей фантазии» (С. 38–39).

Полностью соглашаясь с мнением нашего великого ученого и медицинского практика, сформулируем в данном контексте лемму.

Лемма 15. *Индивидуальное мышление человека, формирующее индивидуальное его знание (мышление + знание есть разум человека), и КПП связаны соотношением*

$$\left. \begin{array}{l} \boxed{\text{ИР}} \rightarrow \langle \text{открывает} \rangle Z_n \\ \dots\dots\dots \\ \dots\dots\dots \end{array} \right\} \rightarrow [\Sigma \boxed{\text{ИР}} \text{ в } \tau_{\text{эв}} \rightarrow] \rightarrow \\ \rightarrow [\langle \text{формирующийся} \rangle \text{ КПП в } \tau_{\text{эв}} \rightarrow] \rightarrow \\ \rightarrow \langle \text{сформированный} \rangle \text{ мир III,}$$
(30)

где $\boxed{\text{ИР}}$ – индивидуальный разум, а Z_n – индивидуальное знание; при этом Z_n не есть изобретение человека, но открытие им знания, как описания устройства мира I (знания о внешнем мире) и устройства мира II (самопознания), а сформировавшийся мир III есть КПП с суммой знаний, разрешенных $\langle \text{к открытию} \rangle$ земной эволюционной матрицей ФКВ.

Итак, соотнося КПП со сформированным миром, уже автономным от индивидуального человека, всего человечества, всей прошедшей гуманитарной (смысл этого определения в контексте настоящей работы объяснен выше) эпохи, то есть оперируя терминами «знание», «мышление», «разум», в задачах моделирования его неизбежно приходим к информационно-

энтропийному описанию – как универсальному представлению в любой системе оценок и определений (см. выше в настоящей главе).

... Наш научный коллега профессор Ю.В. Сычевский (г. Рочестер, шт. Нью-Йорк, США) как-то в частном сообщении посетовал, что мы в ЖМФН не придерживаемся единого определения информации. Но все дело в том, что такое единое определение <мера такого-то в описании или содержании и пр.> имеет степень абстрагирования, не позволяющую соотнести ее с фактологией, то есть с объективизацией. Именно поэтому в различных томах¹⁻¹⁹ ЖМФН, концептуально соотнесенных с теми или иными содержательными аспектами создаваемой теории феноменологии ноосферы, мы и используем определения информации, фактологически наиболее имманентные таким <конкретизированным> аспектам. Это не схоластика или «лоскутная»* индукция, но предметно-логическая конкретика... оно ведь и яблоко на расстоянии круглое и такого-то цвета, но о вкусе его можно судить только откусив. Тем более рассуждая об информации, для характеристики которой можно <в той же конкретике> использовать множество связанных с ней понятий: источник информации, передача и прием информации, информационный хаос и его же энтропия, изолированная и/или замкнутая инфосистема, качества времени и пространства объективирования информации, симметрия и инвариантность информации, сохранение и утилизация информации, потеря информации, симметрия и антисимметрия информационно-энтропийных характеристик и ... давайте остановимся. В контексте нашего рассмотрения определения информации следует из содержания следующей теоремы, которую назовем с упоминанием имен Ю.В. Сычевского и автора настоящей книги, поскольку парциально опираемся на работы первого¹³⁶⁻¹⁴⁰ (Юрий Витальевич любезно предоставил их нам) и авторские^{1,8,10,23,28,141-143}. Покажем, что справедлива

* Очень удачное определение, используемое в англоязычной научной литературе: от слова *ungepotchket* (из идиша), то есть «составленный из лоскутков, обрезков и пр.»

Теорема 2 (Минимаксная теорема Сычевского – Яшина). Полагая базисным определением информации реальное отражение в мире II сознания-мышления человека сущности объектов/процессов ведомого (до запрета ФКВ) ему мира I (см. уточнение в лемме 15), а функционирование мира II, создающего мир III на основе открытия человеком в $\tau_{эв} \rightarrow$ объектов/процессов мира I, происходит в замкнутой изолированной физической системе (Земля и ближний космос), характеризующейся однородностью времени и пространства, будем утверждать: <а> индивидуальный разум в данной системе обладает, или статистически по социуму должен обладать, минимально необходимым объемом информации $\min\{Q\}$ для поддержания функционирования мира II и парциального вклада в создание мира III; <б> КПР, как сформировавшийся мир III, должен обладать избытком информации, обеспечивающим созданием на базе мира III четвертого мира, что есть (III \rightarrow IV) автоуправляемая динамическая система; <в> ИР и КПР, как функции $\tau_{эв} \rightarrow$, образуют времязависимый минимаксный «коридор» сохранения информации, что есть закон сохранения количества информации, открываемой в мире II и накапливаемой в мире III, то есть исчерпывающего знания, «дозволенного» человеком земной матрицей ФКВ.

Иллюстрация к теореме 2 приведена на рис. 10 и не требует отдельного пояснения.



Рис. 10. Иллюстрация к минимаксной теореме 2: фкв I – полное знание о мире I (ФКВ); д.ч. I – дозволенное ФКВ знание человечества о мире I; д. I – данный <человеку> физический мир I; сф. II и сф. III – сформированные миры II и III, соответственно. (точечная штриховка – минимаксный коридор)

Доказательство ведем с использованием минимального достаточного формализма; см.¹³⁶⁻¹⁴³ Уточним понятия, используемые в теореме.

Базисное определение информации, как реальное <не умозрительное!> отражение $I \Rightarrow II$ (сознание-мышление ИР) объектов-процессов в мире I (см. уточнения в лемме 15 и теореме 2) является дедуктивным в рамках эволюционной (объективистской) эпистемологии. Отождествляя знание и информацию, но не в смысле подмены первого вторым (как в нынешнем глобалистском социуме: информация вместо знания в головах...), а в том понимании, что $I \equiv \langle \text{запись, широко понимаемая} \rangle Z_n$.

Открытие человеком объектов и процессов мира I зиждется на принятом в эволюционной эпистемологии понятии *эпистемологии без субъекта знания*³³, что мы видим в наличии двух понятий знания-мышления: <а> знание-мышление субъективное – прерогатива мира II; <б> знание-мышление объективное – прерогатива мира III. В том же смысле пишет К.Р. Поппер³³: «Знание в объективном смысле есть знание без того, кто знает (здесь и далее выд. К.Р. Поппером. – А.Я.): оно есть знание без субъекта знания» (С. 111). То есть это знание фкв I (см. рис. 10) в полноте законов ФКВ заложено в мире I и дозволено для открытия (постижения) человеком в пределе д.ч. I.

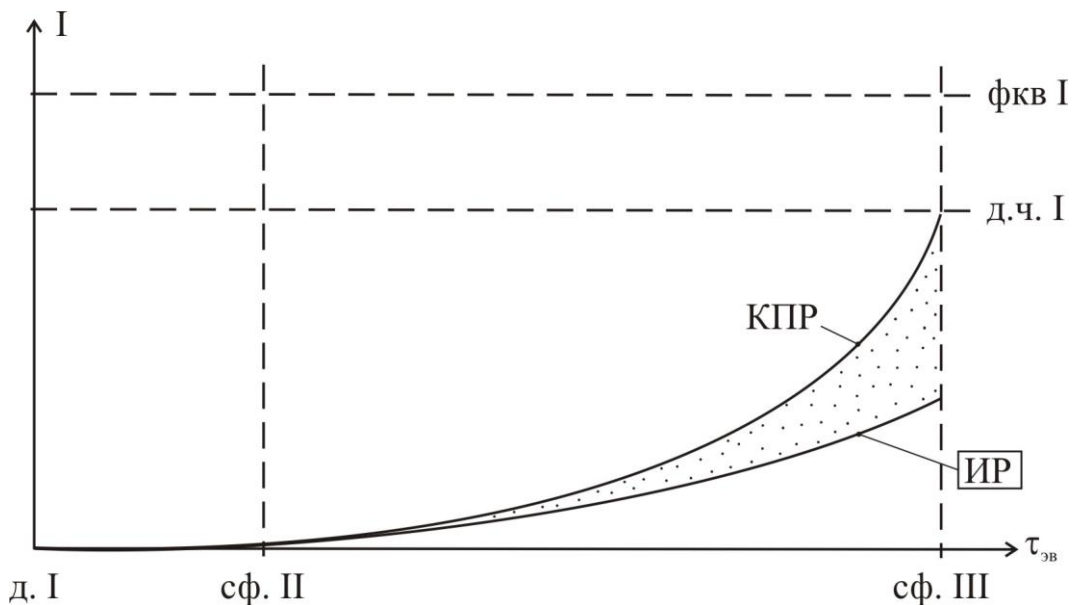
Открытие человеком дозволенного ему ФКВ знания д.ч. I с формированием посредством деятельности мира II мира III, происходит в замкнутой изолированной физической системе, характеризующейся однородностью пространства и времени – это обычные условия: <а> для действительности любого закона сохранения, в нашем случае – закона сохранения информации в минимаксном коридоре (см. рис. 10) и д.ч. I, без чего (закона сохранения) мир I был бы непознаваем, а эволюция человека длилась бы бесконечно, что

есть нонсенс; $\langle \beta \rangle$ это реальные, объективные условия земной биоэволюции, включая эволюцию человека с разворачиванием процесса $\text{II} \rightarrow \text{III}$.

Уточнив используемые в формулировке теоремы 2 исходные понятия, переходим к обсуждению пп. $\langle a \rangle - \langle v \rangle$ теоремы.

Пункт $\langle a \rangle$ содержит утверждение о минимально необходимом объеме информации ИР, как продукта индивидуального открытия – осознания разумом человека объектов/процессов мира I. В работе¹³⁷ эта задача ставится как «минимально необходимый внутренний информационный ресурс для функционирования изолированной замкнутой системы». Является ли мир II индивидуального человека такой системой? Как для субъективного познания-мышления (см. выше) – несомненно. Тот момент, что человек есть социальный биологический вид, общающийся с другими индивидами в рамках определенной коллективизации продуктов мира $\text{II} \rightarrow \text{III}$, не опровергает эту несомненность; см. выше высказывание Н.И. Пирогова.

Итак, мир II человека функционирует как сложная динамическая система, управляемая $\langle v \text{ в целом и периферийно} \rangle$ некоторыми информационными потоками. Данный суммарный процесс включает в себя: информационные характеристики ИР (мира II) – объекта управления как источника информации, степень организованности и самоорганизованности и пр. – все, чем характеризуется система автоматического управления и регулирования в технике, но с существенным отличием: наличием у ИР качества самоосознания своего мышления¹⁶. Таким образом, ставится задача определения того минимума информации, который необходим как условие «включения» функционирование ИР – обозначим его $Q(X)$.

В работе¹³⁷ данная задача формализуется как материальный объект – изолированная замкнутая система X , включающая N отдельных, информационно связанных элементов x_i ($i = 1, 2, \dots, N$). Аналогия с работой ИР понятная. Как и в физиологической структуре работы мозга¹²³, связи N -элементов есть полносвязная топология: каждый x_i информационно связан со всеми остальными $x_1, x_2, \dots, x_{i-1}, x_{i+1}, \dots, N$. Нейронная система мозга. Из анализа

простейших, наглядных, топологически полносвязных структур имеем формулу расчета¹³⁷:

$$Q(X) = N(N - 1) \equiv \min\{Q\}. \quad (31)$$

(В (31) битовое измерение количества информации).

Таким образом, величина $\min\{Q\}$, с одной стороны, есть условие релейного включения самоосознания человеком своего мышления (см. нашу концепцию¹⁶); с другой же – старт наращивания, в процессе жизни и обучении, мощности ИР – мира II индивидуального человека. Резюмируем следующим определением.

Определение 12. *Количественное определение минимально достаточной для функционирования мира II информации (31) позволяют утверждать об априорности нижней границы минимаксного коридора (см. рис. 10).*

Пункт <б> формулировки теоремы 2 – речь идет об избыточности информации. Таковая в живом мире и в конструируемом самоподобно человеком техническом мире согласно законам эволюции присутствует *априорно необходимо*. Типичный пример, тем более в контексте темы, – загруженность физиологической структуры головного мозга всего на 10...14% (по разным данным). В организменных системах (та же ДНК), в большинстве технических устройств – до 3...5%. На языке информатики избыточность информации есть превышение информационного содержания системы над ее информационной энтропией, то есть от $I > H$ до $I \gg H$. Для чего такая избыточность нужна? – для надежного функционирования любой управляющей замкнутой динамической системы: от мышления человека (мир II) до созданного им в процессе $\text{II} \rightarrow \text{III}$ паровоза с его К.П.Д. = 14%...

У нас в п. <б> рассматривается утверждение об информационной избыточности КПР, дифференцированное на два связанных фактора: (1) причина возникновения избыточности информации в КПР; (2) влияние этой избыточности на динамику формирования КПР.

Как нам представляется, то есть следует из темы настоящей работы, (1) обусловлена множественностью источников

$$\sum_i I_i(\text{ИР}) \rightarrow I(\text{КПР}), \quad (32)$$

участвующих, причем во времени $\Delta\tau_{\text{эв}}$ – от древности разумного человечества до текущих $\tau_{\text{эв}} \rightarrow$ дней, в создании мира $\text{III} \equiv \text{КПР}$. Составляющие процесса (32) $I_i(\text{ИР})$, даже внося в КПР *истинное знание*, информационное I_i содержание i -х открывателей одного и того же знания (это как Гаусс–Остроградский...) могут быть записаны в различных логических, семантических, «отраслевых» и пр. формах. И традиция, в том числе «национального приоритета» играет немалую роль. Ситуация понятна и неслучайна, не должна вызывать сомнения в аргументированном объяснении реальности фактора (1). То есть, говоря о «книгах» и «библиотеках» К.Р. Поппера, резюмируем: многие из них говорят об одном, но с различных позиций.

Что касается (2), то влияние избыточности информации, «поступающей» в КПР, на динамику формирования КПР рассмотрим подробнее, используя выводы из работ^{138,140,145}, далее это отдельно не оговаривая.

В общем случае избыточность информации есть

$$R = (H - I_r) / H = 1 - I_r / H, \quad (33)$$

где I_r – реальное количество информации в системе (сигнале, базе и пр.); H – максимально возможное количество информации, имманентное системе (...) и записанное в информационно-энтропийной символике. А величина избыточности суть $0 \leq R \leq 1$.

Выше, в объяснении реальности фактора (1), приведенные причины можно сопоставить с принятыми в общей теории управления динамических систем, а именно: *неравномерность* распределения I_i по (временному и пр.) объему КПР; *точность* квантования I_i по уровням иерархии КПР; *дискретизация* по времени $\tau_{\text{эв}} \rightarrow \subset$ <отрезку> $\Delta\tau_{\text{эв}}$ создания миром II мира $\text{III} \equiv \text{КПР}$. В соответствии с такой дифференциацией имеем составляющие избыточности:

$$R = R_n + R_t + R_d \quad (34)$$

(n – неравномерность, t – точность, d – дискретизация).

Ю.В. Случевский в названных выше его работах приводит формальную роспись (34) для системы сигнальной передачи сигналов (в несколько иной символике):

$$R_H = (H - I_H) / H = 1 - I_H / H, \quad (35)$$

где

$$I_H = - \sum P_i \sum P(j/i) \log P(j/i), \quad (36)$$

где $j = 1, \dots, m$ ($m \leq n$);

$$R_T = (H - I_T) / H = 1 - I_T / H, \quad (37)$$

где $H = \log n$, а количество информации

$$I_T = \log n/\psi - \log n/\xi = \log \psi/\xi, \quad (38)$$

где ψ – допустимая погрешность измерения; ξ – погрешность самого измерителя.

Аналогично (35) – (38) оценивается и составляющая R_d в (34).

Приведенный пример (33) – (38) оценки избыточности информации в сугубо технической системе с сигнальной передачей информационных сигналов позволяет утверждать о возможности, а значит и реальности, информационной избыточности КПР \equiv мир III (см. наши рассуждения выше). Что нам и требовалось показать для утверждения п. <б> теоремы 2.

Пункт <в> утверждает: ИР и КПР образуют минимаксный «коридор» (см. рис. 10) сохранения информации, что есть закон сохранения количества информации, открываемой в мире II и накапливаемой в мире III \equiv КПР. Сущность заключающего теорему 2 утверждения состоит в том, что количество объективной информации, отсеченной от информационного шума и дублирования, на много порядков превышающих по объему объективную информацию, несущей сведения (описание) о истинном знании, открытии человеком в процессе $II \rightarrow III$, вплоть до запрета ФКВ познания мира I (см.^{16,17}), есть величина априорно – целеуказанием ФКВ – заданная, подлежащая сохранению в мире IV. Таким образом, знание человека о вселенском, тем более мирозданческом, мире не бесконечно, запрещено ФКВ на «краях» универсализма ($1/0 = \infty$) и $(-\infty, \infty)$.

Данное утверждение опирается – методологически и онтологически – на закон сохранения информации, одно из доказательств которого нам рекомендовал проф. Ю.В. Сычевский^{136,139}. В данном доказательстве исходной посылкой является известная в математике *теорема Нётер*, согласно которой, каждый (конкретный) закон сохранения строго однозначно соответствует симметрии уравнений, описывающих <конкретную> физическую систему. Здесь классический пример – основное уравнение ОТО, ныне называемое уравнением Эйнштейна–Гильберта–Фридмана* (иногда и иные имена сюда добавляют...). Когда выдающийся немецкий математик Давид Гильберт, автор списка – на то время – нерешенных математических задач – «проблем Гильберта», по просьбе Эйнштейна сформулировал это уравнение для неподвижной Вселенной, то исключительно для его физико-математической *симметрии* ввел постоянный член Δ – космологическую постоянную, обозначив ее формализм нулевой величиной: $\Delta = 0$. Но этот формализм Гильберта оказался провидческим: теоретическое предположение А.А. Фридмана о нестационарной Вселенной и открытие Хабблом «красного смещения» все поставило на свои места, в том числе и ненулевую Δ в уравнении ОТО...

Теорема Нётер содержит необходимые и достаточные условия существования законов сохранения, а именно, справедливо

Определение 13. *Согласно теореме Нётер, закон сохранения однозначно полагает симметрию уравнений, описывающих исследуемую систему, а исходными, то есть необходимыми и достаточными, условиями существования закона сохранения, действующего в замкнутой, изолированной физической системе, являются однородность времени и пространства, лагуной которых является сценарий действительности данной системы.*

Приведем доказательство закона сохранения информации, выполненное Ю.В. Сычевским^{136,139}, в терминах и привязке к минимаксному «коридору» (см. рис. 10) открытия информации в мире II и накапливаемой в мире III \equiv КПР.

* Александр Александрович Фридман (1888–1925), выдающийся русский и советский ученый; его изложение теории относительности см.¹⁴⁶

Об условиях пространственно-временной однородности и замкнутой, изолированной системы – сценарии действия миров $I \rightarrow II \rightarrow III$ в их воследовательности уже говорилось выше. То есть эти условия определения 13 выполняются для рассматриваемого объекта K , времязависимого ($\tau_{эв} \rightarrow$) минимаксного «коридора», как источника объективируемой, через $II \rightarrow III$, в мире III информации.

В любой текущий $\downarrow \tau_{эв}$ момент K может принимать случайные независимые состояния k_i , характеризуемые количеством n с вероятностями p_i ($i = 1, \dots, n$) – интерпретация работы сознания человека. Его шенноновская информационная энтропия вычисляется по известной формуле:

$$H(k) = - \sum_{i=1, \dots, n} p_i \log p_i. \quad (39)$$

Из (39) видно, что формирование (открытие) информации в минимаксном «коридоре» никак не зависит от «перемещения» источника, то есть мира II в пространстве и времени. Здесь под пространством понимается среда функционирования мира II , формирующего мир III , а время суть $\tau_{эв} \rightarrow$.

Опять же особенностью информации в объекте K является изначально присущее ей свойство симметрии, что вытекает, как следствие, из теоремы Байеса (см.¹⁴⁷ и др. источники): равенство – количества, объема – взаимной информации для различных взаимозависимых объектов. Поясним этот момент. Если объект $K(k_i)$ рассматривать с позиции КПР, то с ним можно взаимно связать (сопоставить) объект $L(l_i)$ – совокупность ИР, миров II , продуцирующих знания Zn_i , в сумме образующих мир $III \equiv$ КПР. То есть вроде как «масло масляное», но объекты $K(k_i)$ и $L(l_i)$ все же *разные* и сугубо *взаимозависимые*: один без другого суть нонсенс. И они информационно симметричны в смысле

$$I(k, l) = I(l, k), \quad (40)$$

что понятно из определений K и L : что произносится, то и слышится...

Для изолированной и замкнутой (см. выше) системы K его собственная информационная емкость есть $Q(K)$. На основании условия инвариантности источника информации $\sum_i \text{ИР} \equiv k_i$ ко времени $\tau_{\text{эВ}} \rightarrow$ запишем:

$$Q_{\tau_{\text{эВ}}^1}(K) = Q_{\tau_{\text{эВ}}^2}(K) \quad (41)$$

где $\tau_{\text{эВ}}^1 \rightarrow \tau_{\text{эВ}}^2$ движение K в $\tau_{\text{эВ}} \rightarrow$.

Соотношение (41) говорит о *неизменности* информационной емкости K во времени $\tau_{\text{эВ}}$. Здесь уточним: K времязависимо, то есть в каждом текущем срезе $\downarrow \tau_{\text{эВ}}$ количество информации различно, но мы говорим именно о неизменной информационной емкости K , то есть минимаксного «коридора», что и оговорено выше при определении содержания K .

Аналогично, уже без необязательных пояснений, записывается инвариантность пространственная:

$$Q_{v_1}(K) = Q_{v_2}(K), \quad (42)$$

где $v_1(x_1, y_1, z_1); v_2(x_2, y_2, z_2)$.

Таким образом, закон сохранения информации $Q(K) = \text{const}$ (у Ю.В. Сычевского^{136,139} в общем виде сформулированный) завершает доказательство теоремы 2, что есть основное содержание настоящего параграфа. Еще заметим, что количество $Q(K)$ всегда постоянно в системе K , то есть истинное знание, открываемое $\sum \text{ИР}$ в течение $\tau_{\text{эВ}} \rightarrow$ (эволюции человека) и в процессе $\text{II} \rightarrow \text{III}$ накапливаемое в КПР до его полного формирования, суть величина постоянная, складывающаяся *из еще не открытого и уже открытого человеком*, что существенно: закон сохранения относится к собственно информации, а ее носители – дело совершенно иное, к данному закону не относящееся.

В продолжении параграфа и главы в целом полагаем целесообразным порассуждать – в том же информационно-энтропийном ключе – о категории «исчерпывающего знания, дозволенного человеку ФКВ», то есть что представляет в таком понимании мир $\text{III} \equiv \text{КПР}$? Мысль дополнить главу таким материалом возникла при чтении (еще давнем) книги¹⁴⁸ выдающегося рус-

ского и советского философа XX века А.Ф. Лосева (см. рецензию¹⁴⁹ на другое, позднее по времени, издание этой книги), а также при ознакомлении с публикациями^{121,150} нашего научного коллеги О.В. Герлейна, а равно современных исследований К.В. Иванкова, А.В. Исаева, А.В. Молчанова и др. – различные интернетовские публикации. Опять же данная тематика, включая соподчиненную ей *философию чисел*, была использована в томах¹⁵⁻¹⁹ ЖМФН. Сам бог велел и здесь к ней отнестись со вниманием, чего она заслуживает всенепременно.

Итак, попробуем нащупать абрисный подход к количественно-качественной оценке наполнения КПП в информационно-энтропийном связанности мира III.

Количество суть число. Философское его определение находим у А.Ф. Лосева в книге¹⁴⁸, в разделе «Античный космос и современная наука» (С. 61–612), а именно: «*Число – единичность, данная как подвижной покой самотождественного различия (выд. А.Ф. Лосевым. – А.Я.). Число есть потенция вещи, рождающее смысловое лоно ее, закон ее осмысления, сила и орган оформления вещи. Итак, число есть принцип оформления вещи внутри себя самой, равно как имя есть принцип оформления вещи среди других вещей*» (С. 174).

... Заметим, что такое определение числа А.Ф. Лосев дает в работе, посвященной диалектике *тетрактиды*, то есть четырем основаниям диалектической сущности: первое начало – число как единичность; второе начало – «неподвижно-устойчивый и твердо очерченный и определенный смысл»; третье начало – модифицированное второе в смысле становления; четвертое начало есть вещь и «гипостазированная инаковость множества... значит, что оно есть количество, т.е. число, полученное в результате счета» (С. 177).

(Попутно напомним, что и Артур Шопенгауэр в своем «Мире как воле и представлении»¹⁵¹ опирался на «четвероякий корень основания»...).

А.Ф. Лосев с четвертым основанием связывает определение¹⁴⁸: «*Количество (выд. А.Ф. Лосевым. – А.Я.), следовательно, есть единичность по-*

движного покоя самотождественного различия (выд. нами. – А.Я.), данная как своя собственная гипотазированная инаковость и рассмотренная как подвижный покой этой инаковости» (С. 177).

Из таких определений связанных понятий числа и количества особое внимание обратим на понятие «самотождественности» и дадим следующее гипотетическое

Определение 14. *Самотождественность (самовоплощение) различия количества и определяющего это количества числа в отношении информационно-энтропийного описания мира III \equiv КПР может быть проассоциирована с действительностью в этом мире самостепенной функции, как описывающей процесс количественного накопления информации в мире III, продуцируемой ИР в мире II, поскольку только полистепенные <количественные и качественные> функции являются самотождественными для ИР в силу их (функций) свойства оперировать с множествами, замыкающимися сами на себя.*

Поясним это определение иллюстрацией на рис. 11, предварительно дав следующие определения: самостепенным является число $y_x = x^x$, а полистепенным число $y_{x_i} = x^{x^{i^x}}$, где i есть число раз возведения в <само> степень. В определении 14 присутствует самостепенная функция $y_x = x^x$. Иллюстрация на рис. 11 геометрически наглядно показывает рост информационного содержания, в каковой информации закодировано накапливаемое в мире III знание Zn – по закону самостепенной функции: $1^1 = 1$; $2^2 = 4$; $3^3 = 27$; $4^4 = 256$... $n^n \equiv Zn(\text{КПР})$. Еще более <познавательным> наглядным, но сложным в геометрической иллюстрации, будет представление самостепенной функции в объеме $V_v = V^n$, где за исходное начало ряда возьмем одно из платоновых тел, то есть из числа существующих пяти правильных многогранников: тетраэдр, октаэдр, куб, икосаэдр и додекаэдр (4, 6, 8, 12 и 20 вершин фигуры). Учитывая, что математически «плодотворен» и изучен (см. книгу Феликса Кляйна¹⁵²) икосаэдр (от гр. εἰεχοσI + εδγα – двадцать + основание, то есть

имеющий двадцать треугольных граней и двенадцать вершин), то будем исходить от начального объема $V = 5/12a^3(3 + \sqrt{5}) \approx 2,1817a^3$ «единичного» икосаэдра, где a – длина ребра икосаэдра (всего в фигуре их тридцать). В частности, Ф. Клайн при исследовании икосаэдра активно использовал конформные отображения (см. в этой книге выше). Более адекватную картину дает многомерная самостепенная функция $(x = x_1, x_2, \dots, x_n)^{(\dots)}$, но эта степень абстракции не позволяет дать сколь-либо наглядную иллюстрацию...



Рис. 11. Иллюстрация к определению 14

Вернемся к исходной мысли А.Ф. Лосева, который в философии числа (диалектика тетрактиды) под понятием *тетрация* подразумевает полистепенную функцию, связывая ее с базовыми качествами организации жизни, структурирования организма, главное – с процессами мышления. Нить его рассуждений^{148,149}, как нам представляется в аспекте темы этой работы, следующая. Качественное различие миров I и II ($II \rightarrow III$) в количественном описании их объектов/процессов в том, что для мира I, включая созданные человеком технические объекты/процессы, не исключая телекоммуникационные <компьютерные> сети и пресловутый «искусственный интеллект» (это не

интеллект, а автоматизация с самопрограммированием...), присущи количественные описания в виде *умножения*, а для мира II ($II \rightarrow III$) – *возведение в <само> степень*. Из формулировки определения 14 следует, что эта операторная принадлежность самостепенной функции к описанию продуцентов мира II ($II \rightarrow III$) обусловлена операциями с *множествами, замыкающимися сами на себя*. У А.Ф. Лосева аналогичное обоснование основано на введении понятия¹⁴⁸ *гилетического числа* (от гр. *hyle* – вещество); как видно из цитированных выше высказываний А.Ф. Лосева, гилетическое число суть специфическая совокупность всех аспектов «инаковости» в существовании вещественного числа – как своей величиной, так и индивидуальной памятью и смыслом. Именно эта идея А.Ф. Лосева в названных выше работах и у названных современных исследователей вызвала пристальный интерес; выделим следующие моменты, уже нам интересные в контексте настоящей работы; соответственно записываем в имманентной символической и акцентации. Здесь справедлива

Лемма 16. Коллективный планетарный разум в форме мира III, переходящий в исчерпывающее знание $Zn(KPP)$, является самоорганизованной системой с определяющими ее информационно-энтропийными характеристиками, причем таковая самоорганизация формируется под воздействием условно «внешней среды», то есть миров I, II и ($II \rightarrow III$), при этом смысл знания (вещи у А.Ф. Лосева) воплощается в собственно знание, абстрагированное от мира III, по закону метрики среды t , являющейся степенью в математической операции $y_m = x^m$ ($x, t \in R$), отражающей смысл воплощения числа x в среде с метрикой t , а операцией $\tilde{y}_m = \sqrt[m]{x} = x^{\frac{1}{m}}$ находится \tilde{y}_m – смысл числа x в среде с метрикой t , то есть смысл знания в его воплощении при метрике $t = x$ (самостепенная функция) становится адекватным диагональностью матрицы линейного оператора (у нас – вернадскиана $|vern\rangle$:^{102,103}) в базисе (определяющем $t = x$) из собственных векторов этого оператора, что позволяет говорить о самотождественности (самовопло-

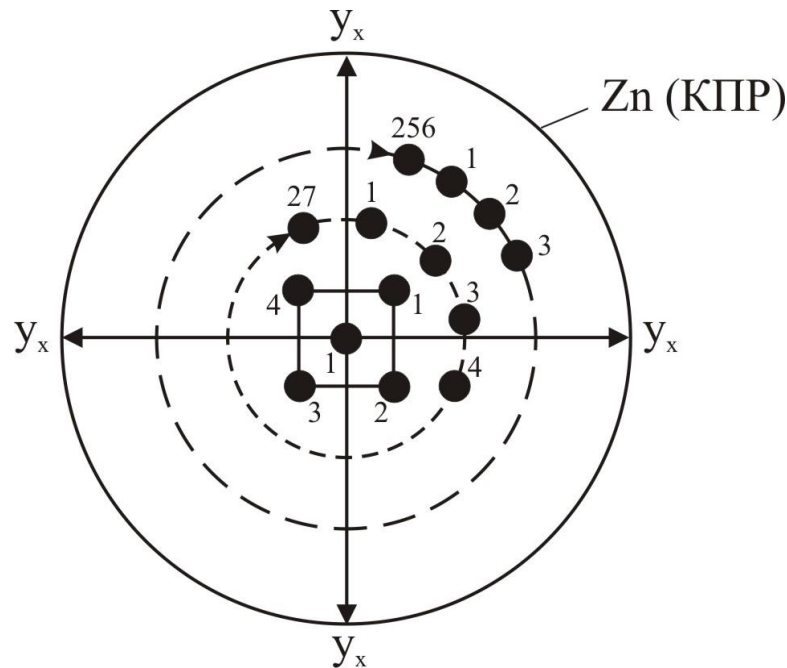
щени) $y_x = x^x$ числа x , где y_x суть самостепенные числа (то есть знание), а $\tilde{y}_x = \sqrt[x]{x}$ – собственный смысл числа x , то есть число, которое, будучи воплощенным в метрике x , дает число $x = (\sqrt[x]{x})^x$, что и есть основа свойства оперировать с множествами, замыкающимися сами на себе (см. определение 14), определенное на числовом базисе множеств.

Заметим, что смысл Zn в мире II воплощается в сугубое Zn в мире III по закону m метрики среды ($II \rightarrow III$), но операции воплощения Zn и нахождения смысла Zn взаимно обратимы по логике (смыслу), но не являются таковыми по формализму записи. Это означает, что именно в мире II формируется мир III, но не наоборот (!), ибо открытие Zn не равнозначно пользованию Zn . В этом и смысл введенного А.Ф. Лосевым понятия гилетического числа.

Ассоциация же Zn с самостепенными числами (числами вообще) понятна: $Zn \rightarrow I \rightarrow [\text{число}]$, то есть любая информация представима числами, теми же двоичными в обработке информации на ЭВМ и ее передача по телекоммуникационным сетям. Пресловутая цифраизация (а скорее – цифрофрения социума...). А информация есть материализация знания: от пергамента, испанского железисто-галлаусовыми чернилами¹⁵³, до файлов электронной записи, хранения, передачи *etc.* Другой момент: если самостепенные числа суть описательный базис формирования КПР, то полистепенные $y_{x_i} = x^{x^{i^x}}$ ($i > 1$) числа суть информационные избыточные повторения – при реальном большом числе продуцирующих знание ИР, а также информационный шум, что называется, «в головах и компьютерных сетях». То и другое отсекается при переходе $II \rightarrow III$, а полистепенное число переходит в самостепенное.

Подведем итог, сформулировав следующее

Определение 15. В обсуждаемой тематике с утверждениями леммы 16, самостепенные числа, как базисные функции самоорганизации и самозамыкания мира III \equiv КПР, понимаются не строго количественно, но функционально-качественно, то есть соответствует определению гилетического числа А.Ф. Лосева (см. выше), воплощению числа x в степень метрики

среды t $y_m = x^m$, нахождению смысла числа x : $\tilde{y}_m = \sqrt[m]{x} = x^{\frac{1}{m}}$ и обретению информационного собственного смысла числа x (инфосмысла) $\ln \tilde{y}_x = -\frac{1}{x} \ln \frac{1}{x}$, что в совокупности и означает: *самостепенное число \equiv самостепенная функция функционально-качественно описывает эволюционный процесс формирования мира III, отображая творческое открытие ИР истинного знания Z_n , имманентного в формальном описании инфосмыслу самостепенных чисел.*

Рассмотренное выше аттестуем как гипотетическое утверждение... и не торопимся сходу отбрасывать его (хотя бы в «долгий научный ящик»), поскольку, во-первых, авторитет выдающегося философа А.Ф. Лосева тому препятствует; во-вторых, имеется впечатляющий пример практического использования самостепенных и даже полистепенных функций в ядерной физике для моделирования свойств элементарных частиц и их классификации (работы В. Привалова и др.). Наконец, в указанных выше работах и отсылках к именам исследователей, то есть см.^{114-121,149,150}, предприняты определенные шаги к отысканию связи поли(само)степенных функций с информационно-энтропийным исследованием систем. Остановимся подробнее на данном аспекте, как входящем в тематику настоящей главы и ее завершающего параграфа. Из указанных источников извлечем имманентные нашей теме утверждения.

Связь инфосмысла самостепенного числа и эффекта «идентичного знания». Традиционно при рассмотрении энтропий Больцмана и Шеннона (термодинамической и информационной¹⁴⁷) модуль логарифма самостепенной функции

$$y(x) = |\ln x^x|, x \in (0, 1] \quad (43)$$

использовался лишь для определения меры неопределенности.

Из (43) следует энтропийная функция (в информационной записи) $h(x)$, определенная на интервале $x \in (0, 1]$, то есть

$$h(x) = -x \ln x, 0 < x \leq 1, \quad (44)$$

а для нулевого аргумента $h(x) = 0$, то есть график функции $h(x)$, как следует из анализа (44), есть плавная выпуклая кривая, начинающаяся в $(0, 0)$ и заканчивающаяся $(1, 0)$ -координатой, с экстремумом в координатной точке $(0,36788, 0,36788)$, то есть $h(x)_{\max} = \left| \ln \left(\frac{1}{e} \right)^{1/e} \right| \approx 0,36788..$ Это общеизвестное в решении

(44). Но из анализа (44) следует и более интересный, известный факт: для любой точки (аргумента) $x_1 = \zeta \in [0, 1] \neq e^{-1}$ наличествует другая точка $x_2 = \eta \in [0, 1]$, в которых информационные энтропии $h(x)$ имеют равные значения:

$$|\ln \zeta^\zeta| = |\ln \eta^\eta|, \quad \zeta, \eta \in [0, 1]. \quad (45)$$

Справедливо (см. ссылки на работы выше)

Определение 16. *Инфосмысл числа (то есть в числовой форме) и его воплощение – самостепенное число суть разные понятия, причем для пары чисел, равных по самовоплощению, существует пара чисел, инверсная относительно $x = 1$ с равным инфосмыслом, то есть для пары чисел $\alpha > 1, \beta > 1$ после логарифмирования предположительно равенство инфосмыслов $\ln^{\frac{1}{\alpha}} \alpha = \ln^{\frac{1}{\beta}} \beta$ этой пары чисел, которая инверсна паре чисел $\eta = 1/\alpha < 1, \zeta = 1/\beta < 1$ с самовоплощениями $\zeta^\zeta = \eta^\eta$, что означает справедливость утверждения: для любого действительного числа $\alpha > 1$ существует такое действительное число $\beta \neq \alpha, \beta > 1$, что будет справедливым равенство $\alpha^{\frac{1}{\alpha}} = \beta^{\frac{1}{\beta}}$, исключая число e .*

Из определения 16 следует: для пары чисел с одинаковым собственным смыслом, что эквивалентно нахождению инверсной пары $\frac{1}{\alpha}$ и $\frac{1}{\beta}$, для которых самовоплощения, или информационные энтропии (для пары $\frac{1}{\alpha}$ и $\frac{1}{\beta}$) равны: $h(\alpha^1) = h(\beta^1)$.

Сделаем следующий вывод: обобщая понятие числа на знание (см. выше), а самостепенное число с соотношением инфосмысла числа и его воплощения полагая контролирующим процесс формирования мира III совокупного зна-

ния \equiv КПП, отметим: в силу действительности энтропийной функции (44) и следующего из ее анализа определения 16, инфосмысл самостепенного числа дает в мире III \equiv КПП эффект, который назовем *идентичным знанием*. То есть одно и то же знание Z_n может быть представлено в мире III различными формализованными (условно) записями Z_{n_i} ($i > 1$) и наоборот: различные знания Z_{n_j} ($j > 1$) одной и той же формализованной записью. В подтверждение приведем принцип подобия Максвелла... *Подчеркнем*: это не информационный шум, что отсекается на этапе II \rightarrow III, то есть переходом полистепенных функций в самостепенные, но совершенно иное, а именно: законами эволюции знания обусловленное расширение и энтропийного содержания Z_n в мире III \equiv КПП, как: <а> запечатленное следствие боковых, тупиковых, опережающих и пр. ходов (по П. Тейяру де Шардену); <б> отображение в непересекающихся отраслях знания; <в> неравные парциальные вклады конкретного знания в ситуации <б>.

Другие информационно-энтропийные аспекты использования самостепенных функций в формировании КПП. Можно представить контекстное нашей тематике, знакомясь с современными исследованиями поли- и самостепенных чисел (см. ссылки выше). В нашей концепции записи ФКВ на неуничтожимых объектах космоса⁸ базовую (математическую) роль играют распределения простых чисел, в частности, рекуррентное соотношение Женихова–Яшина¹⁵⁴ и др. алгоритмы. И самостепенные числа, вернее их инфосмысл $\ln \tilde{y}_x = \frac{|\ln x|}{x}$, связаны с количеством, то есть оценкой «мощности» распределения, простых чисел с установленной границей их ряда (исследования А.В. Исаева, интернет) N .

Коль скоро логарифм самостепенной функции $\ln(x^x)$ ассоциируется с коммуникационным потенциалом – оценкой числа связей в когнитивных системах II мира с x -элементами, а число связей в системах мира I суть x^2 , то отношение их $\frac{x \ln x}{x^2}$, совпадающее с собственным инфосмыслом числа x ,

имеет физический смысл *отношения объема хранимой информации к сложности ее хранения*. Это мы отнесем к компактизации мира III. Отсюда же – из обратной величины инфосмысла числа $N > 0$, то есть относительной сложности воссоздания числа в структуре отрезка натурального ряда

$$K(x) = \frac{x}{\ln x} = \frac{1}{\tilde{y}_x}, \quad (46)$$

следует и приближенное количество простых чисел $p \geq 2$ на отрезке $2 \dots N$. Более точная формула Чебышева

$$K(x) = \frac{x}{\ln x - 1} \quad (47)$$

справедлива при $p \geq 31$. Аналогично выводится соотношение

$$p \sim x \ln x = \ln x^x, \quad (48)$$

согласно которому, приближенный номер x простого числа p служит основой для его собственного инфовоплощения.

В нашей концепции ФКВ распределения и оценка количеств простых чисел в лакунах Вселенной приведенные выше соотношения (46) – (48) могут играть существенную роль, обнаруживая связь инфосмысла чисел с различными видами энергии в космологии: темной и светлой^{18,19}, а также в оценках темной материи.

Перспективно использование самостепенных функций при исследовании самоорганизации систем – в нашем случае системного знания в переходе II → III.

В завершении главы *процания с очеловеченными мирами II и III* и перехода к миру IV сформулируем следующую лемму.

Лемма 17. *Постгуманитарная эволюция человеческого (биологического) вида имеет своим целеуказанием создание мира III (третьего мира Поппера) на базисе мира II Платона, то есть суммы истинного знания о мире I, включая самопознание человека, причем мир III суть объединенный и выкристаллизованный коллективный планетарный разум, объективированный в указанном знании, после чего целеуказанием эволюции творческая деятельность*

человека уступает место^(*) обслуживанию создаваемых им информационно-технических систем, а субъект знания переходит в субъект технологий.

Примечание^(*): как и все в эволюции человека (исключая релейное включение его самоосознания¹⁶), процесс этот не мгновенен, имеет долгую во времени предтечу и столь же длительное затухание.

ГЛАВА 4.

ЧЕТВЕРТЫЙ МИР КАК БИОТЕХНИЧЕСКИЙ СИМБИОЗ ПОСТГУМАНИТАРНОГО ЧЕЛОВЕЧЕСКОГО ВИДА И СОЗДАННОГО ИМ ТРЕТЬЕГО МИРА. ЭТИКА И МОРАЛЬ ЧЕТВЕРТОГО МИРА

Арена исторических действий становится необозримо великой, а земной шар – обидно малым. Чугунные полосы рельс и проволока телеграфа одели весь земной шар в искусственную сеть (выд. нами. – А.Я.), точно школьный глобус.

Л.Д. Троцкий⁹⁷ (С. 109)

– В меня вложили столько информации, что я уже не могу самостоятельно мыслить...

Из советского кинофильма «Это все о нем»
(в гл. роли Евгений Леонов)

Обоснование объективной самодостаточности понятия четвертого мира с позиции логической теории терминов. Хотя автор и является лауреатом научной премии им. Н.И. Пирогова, но всегда полагал его практическим врачом-хирургом, организатором военной и гражданской медицины, талантливым педагогом от этой отрасли человеческого знания и деятельности. Со-

вершенно с другой позиции выступает знаменитый хирург в своих мемуарах⁸⁵, естественно-философские выдержки из которых мы столь щедро цитируем в этой книге. И новую ее главу начнем тем же: *«При исследовании отвлеченного понятия о мировой жизни мы не в силах сладить с громоздким веществом, которым она располагает для своих проявлений, а исследование частных ее проявлений делает наше представление о мировой жизни отрывочным, односторонним и часто ложным. Одно только неоспоримо для каждого беспристрастного и не близорукого наблюдателя – это целесообразность, причинность, план и мысль во всяком проявлении мировой жизни. Это значит не что другое, как совпадение нашей мысли, наших стремлений к отысканию целей и причин с тем, что мы находим в мировой жизни.*

И в меня невольно вселяется убеждение, что мозг мой и весь я сам есть только орган мысли мировой жизни, как картины, статуи, здания суть органы и хранилища мысли художника» (С. 24).

Итак, по Н.И. Пирогову, эволюция есть реализация целеполагания «мировой жизни», то есть существа Мироздания. И мысли, знания человека – всего лишь открытие некоторых, частичных, дозволенных ему ФКВ законов этого целеполагания. Все в точности сказал Николай Иванович в терминологии своего времени, от которого мы, нынешние, отстоим за полутора веков...

Другое дело, если человек не пытается предугадать будущее – а это прямой запрет ФКВ! – но оно, условное будущее, вдруг в одночасье становится уже настоящим и девятым валом неожиданности, космического холода в ОК (-273°С) и грядущей тоски по вечно уходящему «золотому веку» человечества наваливается на него – человека. Когда при жизни одного поколения человек из чисто биологического вида, но разумного, уже зримо ощущает себя биороботом. Так и мы, ныне живущие, уже не по фантастическим романам – от Жюль Верна и *нашего* Беляева, равно и Алексея Толстого, до Кинга... или что там нынешние бронеподростки-тинейджеры из американского переводного читают? – но в реалиях жизни ощущаем приближение четвертого мира, «Железной пяты» того же американца Джека Лондона (изд. 1907), его ан-

глийского свойственника Джорджа Оруэлла с провидческим романом «1984».

Читателям, знакомым с предыдущими томами¹⁶⁻¹⁹ ЖМФН, уже понятен как сам термин «четвертый мир», или мир IV в более «сухой» записи, но и его обоснование, логически не строгое, но информативно вполне понятийное. Сейчас же постараемся таковую «нестрогость» исправить, что и вынесено в название параграфа.

Термин – это не кличка Шарик дворового пса... хотя здесь тоже житейская логика присутствует: Шариком не нарекут незаконного, внебрачного сына таксы или дога, а уж рыжего пса у нас последнюю четверть века понятно как кличут... Но мы ниже рассуждаем в рамках логической теории терминов, например, как таковая представлена в комплексной логике А.А. Зиновьева³⁷. Впрочем, можно эту теорию рассматривать и в рамках иной логики, например, конструктивистской^{81,82}.

Прежде всего, в отличии от собственно языка с его развитой, обширной инфраструктурой, базирующейся на совокупности *предложений*, предметом внимания логики являются только *высказывания, термины и логические знаки-операторы*.

Далее, логическая теория терминов подразделяется на общую теорию терминов (и высказываний в *pendant*: в логике их принято рассматривать вкупе...) и частную теорию. Последняя определяет смысл некоторого используемого множества логических терминов и правил оперирования содержащими их высказываниями, используя средства и подходы общей теории.

Наши последующие рассуждения отнесем именно к частной теории, поскольку предметом внимания являются вполне определенный <частный> термин: *четвертый мир*, причем в определениях: *объективный, самодостаточный*.

Итак термин-субъект «четвертый мир» является индивидуальным: им обозначается индивидный предмет, конкретнее – ЭИ, характеризуемый как этап эволюции человека в соотнесении с накопленным им (ими – челове-

ством) знанием с акцентом на *практическом* использовании этого знания. В то же время, используя операторы: « \rightarrow » и « \Leftrightarrow », то есть предикат включения по значению и предикат тождества по значению, соответственно, – и полагая α и β переменными для термина «четвертый мир», а именно: α характеризует его как объективный, а β как самодостаточный, то можно³⁷ утверждать: β является индивидуальным термином, если и только если

$$(\forall \alpha)((\alpha \rightarrow \beta) \rightarrow (\beta \rightarrow \alpha)). \quad (49)$$

А из (49) следует: если α есть индивидуальный термин, и при этом $\beta \rightarrow \alpha$, то $\alpha \rightarrow \beta$ и $\alpha \Leftrightarrow \beta$. Таким образом, (49) суть *не доказательство* соотношений между α и β , но *наша установка* на определение термина «четвертый мир» с качествами α и β .

Заметим, что индивидуальный термин обозначает строго один предмет – ЭИ, соответственно, термин «четвертый мир» сугубо единичен, равно как и переменные для него: α и β . И еще один существенный момент: единичный термин не позволяет³⁷, ввиду *внелогичности* его признаков, получение <из него, с его участием?> логических следствий. Как это следует понимать? – полагаем, что справедливо

Определение 17. *Внелогичность признаков четвертого мира (см. уже сказанное ранее¹⁷⁻¹⁹) – не имеются в виду понятия α и β в общем их виде, не связанные с определением четвертого мира, – не позволяющая получать из них логических следствий, обусловлена онтологическим содержанием этого ЭИ, а именно: четвертый мир суть принципиально новый, после миров II и III, эволюционный период человеко-знания, хотя бы он и готовился изначально с возникновением мира II, тем более формированием мира III, принципиально отвергающий биологическую первооснову человека, а потому последний, с позиции доступных ему миров II и (II \rightarrow III), не может дать логического следствия в части формирования мира IV, то есть определить его *consectaria naturalia* (естественные последствия, лат.).*

... И дополнительное справедливо

Определение 18. *С учетом внелогичности признака единичности, относимого к миру IV (α и β также), логически он определяется как «индивид <мир> IV» и «<мир> IV есть индивид»; различение понятно; при этом «индивид», как термин-субъект, идентичен термину «предмет», что, в свою очередь, усиливает качество сугубой неповторимости <в эволюции человека> предмета «мир IV»; тем не менее, в логическом определении термина «мир IV» логическую же строгость и логическую непротиворечивость определяет только и исключительно качество индивидуальности этого термина, в силу чего кванторы \forall и \exists в логическом описании мира IV излишни³⁷.*

Из данных определений 17 и 18 однозначно следует: мир IV в определении его термином-субъектом не может быть родовым по отношению к любому другому термину. То есть, вроде бы и I, II и III также суть *миры*, но ведь каждый из I, II, III и IV сугубо индивидуален, хотя бы эти индивидуальности предельно тесно коррелируют в $\tau_{эв} \rightarrow$, особенно, в последовательности рождения нового на базе прежнего (прежних), как действительность ЗПКК \leftrightarrow ЗЕБП. Таким образом, с точки зрения логической теории терминов, внешнее родовое объединение индивидуальных терминов I, II, III и IV есть всего лишь следствие не совсем удачно, исторически от времен Платона, избранного общего названия «миры». Но ведь понятийнее и удачнее-то не назовешь? Останемся с тем, что имеем, но в голове держим эту сугубую индивидуальность миров. Родовыми же они не могут быть по их определению: мир I есть продукт космоэволюции; мир II – биоэволюции с обретением качества мышления и самоосознания своего мышления; мир III – продукт мира II, но не в биологическом качестве, а в виртуальном знании о мире I в его полной эволюции; наконец, мир IV – сугубая инаковость (не поясняем, ибо этому посвящена настоящая книга). То есть, нет для миров I – IV родового базиса; даже для «соседних» миров II и III ее нет: человек в мире II *открывает* знание о мире I – и только; мир же III по мере его формирования автономизируется от человека... в тех же «книгах» и «библиотеках» К.Р. Поппера. Ведь не зря же классик сказал на века: «Мысль изреченная есть ложь». – Ложь в том

смысле понимаемая, что, навсегда расставшись с выразившим его человеком, мысль, то есть обобщенно понимаемое знание (мир III), становится отстраненно чуждым для него, хотя и истинной, но догмой для человека. Мышление же человека догмы не приемлет как категорию, отсюда и дух творческого бунтарства, мол, мало ли что я вчера сказал! а сегодня я с другой стороны все вижу – вчерашнее есть ложь! ... Примерно так объясним.

... *Объясним и перейдем*, утвердившись в логической непротиворечивости термина «мир IV», к обоснованию его объективности и самодостаточности, то есть тех самых α и β – переменных для термина «мир IV». Переменных, понятно, в смысле их «скольжения» в $\tau_{эв} \rightarrow$ в направлении формирования мира IV. Обоснование дадим (вернее – зададим!) в форме лемм.

Лемма 18. *Объективность мира IV, как единичного ЭИ в эволюции человека-знания, следует, диалектически и метафизически (в диалектическом аспекте метафизики), из утверждения эволюционной эпистемологии о непрерывности биоэволюции на ее магистральном пути: создании человека разумного, который в разумной своей деятельности не имеет останова, в том числе зацикливающегося на самом себе, но трансформирующего от биологического вида в мире II через создаваемый им мир III в иную ипостась: создание мира IV, в котором его, человека, потенциал мыслящего биологического исчерпывается, а эволюция оставленного и открытого им знания продолжается в иной форме.*

Лемма 19. *Самодостаточность мира IV (см. преамбулу леммы 18) понимается как *lex naturalis* (естественный закон, лат.) замкнутости в самом себе эмпирического индивида, выделяемого по той или иной причине в эволюционной цепи – последовательности, обладающего набором характеристик этого ЭИ, позволяющих ему существовать и функционировать в отведенное ему эволюционное время без обращения к создавшим его ЭИ по преимуществу.*

Поясним иллюстрацией на рис. 12. Общая схема иерархии миров Платона–Поппера и мира IV представима как

$$I \supset I' \rightarrow \Pi \rightarrow \text{III} \rightarrow \text{IV} \rightsquigarrow I', \quad (50)$$

то есть мир IV образуется совместным действием миров II и III, а созданный мир IV вариабельно (отсюда символ \rightsquigarrow и «изъеденная» граница мира I' на рис. 12) воздействует на мир I'; из классики о том, что человек не созерцатель, а мир – мастерская, и человек в ней творец (своими словами передаем существовавшее). Другое дело, что этот творец пока что биосферу Земли поставил на край гибели... Но мы говорим о самодостаточности мира IV. По схеме на рис. 12, отъединившись *по преимуществу* от миров II и III, создавших его, мир IV – технизированный с использованием биороботов, то есть человека биотехнического, воздействует на мир I' в качестве *самодостаточного ЭИ*, а именно: (а) мир IV существует (без утопических космопрогнозов!) в ареале развитой ноосферы Земли, то есть самодостаточен во времени-пространстве; (б) мир IV функционирует в целеуказании эволюции человеко-знания, переходящего в самодостаточное качество технизации знания, вариабельно изменяя мир I' в пределах, не затрагивающих космический остов Земли и <возможно> других космических тел Солнечной системы; (в) на этапе зрелости мир IV, отъединившись от человека биологического с его миром II и вобрав в себя мир III, самодостаточен по основным своим характеристикам: (1) замкнутость в самом себе, коль скоро человек в качестве *h.b.*, то есть расчеловеченный мир II, и автономизированный от человека мир III совокупного знания – КПП подчинены миру IV; (2) подчиненность особому целеуказанию эволюции, отличному от ранее действовавшего целеуказания <био> эволюции человека на стадиях *h.s.* → *h.s.s.* → *h.n.* (до → *h.b.*); (3) отстраненность от воздействия биосферной оболочки Земли с поддержанием последней *minimum minimorum* для существования *h.b.* в его биологической «оболочке» и условий функционирования технических (биотехнических) систем; (4) мир I' также находится в подчинении миру IV в качестве полигона вариабельного воздействия.



Рис. 12. Общая схема иерархии миров Платона–Поппера и мира IV с выделением действительности последнего

К уточняющим моментам обоснования объективной самодостаточности мира IV далее будем контекстно обращаться в последующих параграфах главы.

Определение четвертого мира и существо биотехнического симбиоза (эвфемизм «голова профессора Доуэля»). Сразу заметим, что дать фактологически выверенное определение четвертого мира сейчас, когда мы (вернее не мы, а они – пока еще конспирологическое Тайное мировое правительство (ТМП), но уже явно себя проявляющее...) находимся в $\tau_{ЭВ} \rightarrow$ только на подъеме глобализации, а ведь мир IV суть постглобалистский! Невозможно, не выходя за пределы истинного знания. Другое дело – его философия и логика (см. выше) абрисно «просвечиваются», а при определении его конструкции, широко понимаемой, Бог, то есть ФКВ, нам в помощь с незыблемыми ПЭЖ и

ПЭЭ – краеугольными правилами любого материального «строительства» во вселенском ареале.

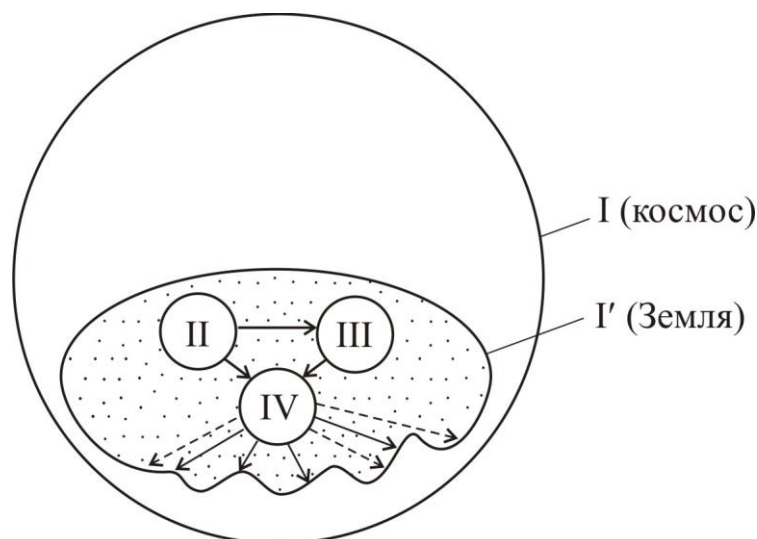
То есть мы (теперь уже именно *мы*) находимся примерно в такой же ситуации, как человек где-то второй трети XIX века, получивший гимназическое, затем университетское образование, которому предложили постажироваться в области естественно-философских или биомедицинских наук в Профессорском институте Дерптского университета русского Прибалтийского края, а темой докторской диссертации по итогам этой стажировки избрать следующую, со зримыми элементами футурологии + кантовской метафизики, а именно: *Трансцендентальное видение в диалектике чистого разума воплощения космологической идеи в чувственном мире человечества начала XXI века* (название в терминологии того времени).

Умный диссертант с блеском защитил диссертацию и впоследствии занял профессорскую кафедру Харьковского университета с надеждой вписать свое <пока скромное> имя в плеяду выдающихся выпускников этого славного университета: Мечников, Остроградский, Стеклов, Потенция и Срезновский, историк Костомаров... Но – это в его светлом будущем, а сейчас мы нескромно подглядим за рукой автора диссертации, уверенно исписывающей страницу за страницей листы превосходной бумаги фабрики купца Е.Н. Морозова. Много полезного мы узнали, спустившись по шкале $\leftarrow \tau_{эв}$ почти на двести лет назад, естественно, настроив свою голову на объем знаний того времени – царствование государя Николая Павловича. С особым вниманием прочитал наш праобраз (минус ~ 200 лет без малого) заключительное определение докторской диссертации с ее провидением. *«Чувственный мир человечества, кое будет населять планету нашу через двести лет, предположительно совершенно отличен от наблюдаемого ныне в Российской империи, просвещенной Европе и в успешно цивилизуемом Новом Свете: в Северо-Американских Соединенных Штатах и канадских владениях Британской империи. И тем более непознаваем он сейчас для всего остального нынешнего нецивилизованного и первобытно-дикого мира. Отличия от ныне существующего»*

ющего и наблюдаемого сейчас людьми с острым взором мироощущения столь значительны и не поддающиеся сравнению...»

... Здесь мы, соболезнуя <нашему> читателю в части витиеватости научного изъяснения двухвековой давности, отвлекающей от постижения сущности излагаемого молодым ученым, приуготовляемым к профессорскому званию и занятию кафедры в славном Харьковском университете, открытием которого в главном городе благоустраиваемой Новороссии император Александр Павлович начал свое славное царствование, продолжим изложение заключения указанной докторской диссертации *современным слогом*, логически разбив его на пункты, в которых концентрированно выразим взгляд на наше нынешнее бытие из глубины прошедших двух веков, а именно:

<а> К началу XXI века будет создана единая философская, априорная устройству материального мира, опирающаяся на истоки: учение Платона о двух мирах, метафизическая диалектика Канта и всеобщая диалектика Гегеля. Причем единая эта философия будет во многом опытной, а ее истинность априорна законам мироустройства, данного человеку в его ощущениях и познавательном мышлении.

<б> Экономическое и политэкономическое учения того далекого времени, имея истоками британскую классическую политэкономия (Адам Смит, Давид Риккардо и др.) и нарождающуюся германскую национальную экономику, будут опираться на товарное производство и понятие прибавочной стоимости при главенстве финансового капитала, возможно, в олигархической форме с частичным стиранием национальных границ.

<в> Социальная организация будет ориентирована на разделение на два основных класса: индустриальные и сельскохозяйственные работники, как производительная основа социума, и класс собственников средств производства с пирамидой их услуги. Непроизводительные работники (торговля и обслуживание во всех сферах) отдельного класса не составят, будучи размыты между двумя действующими классами. Возможна договорная (общественный договор по Руссо) гармония.

<г> Наука и сопутствующий ей прогресс в общественном устройстве, производительной (индустриальной и аграрной сферах) и др. отраслях будут опираться на высшее развитие знания, в основном, на базе состязательности французской и германской математики и физики, общей состязательности англосаксонского и франко-романского научного и производственного миров. К началу XXI века в данной части, хотя и осторожно, но прогнозируем минимально достаточное материальное обеспечение в работающем классе производителей материальных основ жизни человека.

<д> Этнография человечества подчинится политическому устройству мира с главенством объединенной западной (Европа + англосаксонский мир на других континентах) цивилизации над афро-азиатской, преимущественно в форме скрытой колониальной зависимости. Возможно самостоятельное ориентирование России и Китая; под сомнением отошедшая от Британии Индия и Японская империя. Войны останутся неизбежным спутником человечества в его социальной и геополитической эволюции. Возможны войны мировые с участием и противостоянием блоков государств, а в промежутке между ними войны локальные; движущая причина войн: мировое государство, блоковое преобладание, а в локальных войнах – решение ретроспективных и перспективных «недоучетов» мировых и блоковых войн.

<е> Этика и мораль, регламентируемое ими искусство (литература, пластическое, музыкальное и др.) уверенно потеряют в цивилизованном мире христианскую доминанту, перейдут в разряд утилитарных для масс и безыдейно формализованных для высшего класса.

... Завершил же свою диссертацию провидческий автор словами, много повредившими ему в публичной защите: *«Прошедшие времена позволяют нам судить о степени прогресса настоящего положения дел. Однако судить о будущем, исходя из сегодняшнего бытия, следует осторожно, чтобы не сильно огорчать читающих наши предвидения потомков. Не дано нам от рождения в физиологии своей прыгнуть выше головы. А божественное провидение здесь нам мало чем поможет; на то оно и божественное, чтобы*

быть скрытым от человека светного, который в силу несовершенства своей природы корыстен даже в произведениях разума, промышляющего познанием пока неведомого».

Что ж, все предсказанные диссертационным промышлителем будущего устройства мира, сведенное нами в пп. <a> – <e> и отвечающее уровню знания второй трети позапрошлого века, оказались в абрисе явью нынешних дней, но, понятно дело, даже без намека на конкретику. Примерно в таком же положении находимся и мы, коль скоро пик глобализации далеко не пройден. Но постглобалистский мир IV уже «близ есть при дверех», учитывая экспоненциальное ускорение нынешнего $\tau_{эв} \rightarrow$, потому и дадим его определение. Справедлива

***Лемма 20.** Постглобалистский мир, или мир IV в последовательности миров I, II и III Платона–Поппера, понимаемый субъективно, то есть с позиции человека¹⁶, и объективно с «позиции» вселенского разума¹⁷, есть завершение на Земле, одной из «живых» планет¹⁷ из их множества во Вселенной, текущего цикла (концепция В.И. Вернадского⁶⁶ о цикличности биосферноосфер Земли) обобщенно понимаемой эволюции знания – рангового отображения вселенского разума, в свою очередь подчиняющегося целеуказанию эволюции Мироздания (\supset Вселенная), а именно: таковая земная циклическая эволюция есть отображение одной из бесконечных в универсализме ($1/0 = \infty$) и $(-\infty, \infty)$ циклических «проверок» действительности $\Phi KB \subset \Phi KM$ (Мироздания), то есть последовательно создается предпосылка биоэволюции, которая в итоге создает человека с его миром II, тот открывает мир III знаний о мире I (Вселенная \subset Мироздание); миры (II \rightarrow III) и III образуют мир IV – технизированный абрисный аналог (по принципу подобия Максвелла, ПЭК и ПЭЭ) мира II человека, работающий по законам и знаниям мира III по алгоритмам самопрограммирования, созданным ранее человеком; таким образом, мир IV является необходимым звеном, ибо эволюция и собственно существование Вселенной (\subset Мироздания) лишено было бы смысла (онтогенез + онтология), как субъективного, так и объективного (см. выше), без посто-*

янно повторяющегося циклически на всех «живых» планетах (см. выше) абрисного моделирования вселенского разума, включая человека – базиса этого моделирования, а мир IV имеет статус технического моделирования мира II, то есть своего создателя.

Данное пространное, сложно читаемое в одном предложении (традиция формы теорем и лемм), определение мира IV можно сократить и упростить до сугубо понятийной иллюстрации, а именно: появившийся на свет ребенок сам есть, как биологический вид, принадлежность мира I. К пятилетнему возрасту* человек этот уже носит в себе функционирующий здраво мир II и этим самым миром (миром ли? – вряд ли можно так уменьшительно называть; см. слова Толстого...) II уже создает задатки мира III. Например, разложив округ себя на полу купленные родителями игрушечные машинки, осмысленно двигает их по соотнесенным маршрутам и приоритетам. То есть моделирует законы и знания той отрасли человеческой деятельности, что сейчас именуют американским словом *логистика*** , пренебрегая отечественным *грузоперевозки*. А когда рашедрившийся папаша с трудовых (или иных) заработков купит своему чаду игрушечную железную дорогу с автоматизированным программным управлением, то ребенок с восторгом наблюдает, сам уже ничего не деля, не придумывая, то есть без участия его миров II и III, за сложными маршрутами игрушечных составов: это уже реальный мир IV. И все положения и определения леммы 20 здесь задействованы и *истинно реальны*. И не о том ли писал Н.И. Пирогов⁸⁵: *«Атомы вещества – это такое же отвлеченное начало, как и предполагаемое мною жизненное мировое начало. Для чего допускать два отвлечения, когда можно остановиться на одном? Почему не принять, что атомы вещества всегда существовали и всегда, вместе с другими свойствами материи, были способны ощущать и сознавать себя? Где и кем найдено в мире ощущение и сознание без присут-*

* Здесь лучше Льва Толстого не скажешь (а мы в форме пересказа повторяем): от пятилетнего до взрослого всего один шаг; от новорожденного до пятилетнего – весь мир; от зачатия до рождения – бездна...

** Как-то в полный восторг привело объявление в местной газете: «Крупной развивающейся компании требуются зав. отделом логистики и мерчендайзер». А в скобках для не знающих американской мовы пометка: «(зав. складом и грузчик)»...

ствия вещества? Кто из нас признавал себя и мыслил без мозга? Почему материя при других свойствах не могла бы ощущать, сознавать себя и мыслить? Не потому ли только мы не можем допустить это, что мы, по нашему неведению, неопытности и близорукости суждения, слишком, и притом произвольно, ограничили наши понятия о свойствах вещества – и, сделав это, принудили себя допустить существование какого-то, нами же выдуманного, духовного (психического) начала?

Да, так спрашивал я себя некогда и отвечал положительно на все эти вопросы» (С. 21).

... И К.Э. Циолковский в «Очерках о Вселенной»⁸⁸, особенно в «Животном космоса» (С. 135–153), в той же терминологии пишет о вселенском разуме. Это – принципиальная и отличительная сторона (и позиция!) естественной философии русского космизма: от Н.Ф. Федорова⁹⁹ и Н.А. Бердяева¹⁵⁵ до В.И. Вернадского^{66,104}, А.Л. Чижевского⁶² и наших современников В.П. Казначеева^{54,105,106} и А.И. Субетто⁶⁹⁻⁷⁹.

Все же в определении мира IV базовое утверждение об абрисном моделировании вселенского разума, как онтологическом обосновании истинности этого этапа эволюции *человеко-знания* (термин *человекознание* есть иное, суженное до статуса человека в биоэволюции), требует логико-философского пояснения. Прежде дадим логическое определение модели, а также смысл и содержание в данном контексте определяющего термина *абрисный*.

Если *абрисная модель* есть <рассматриваемый с позиции логики> предмет, то *абрисное моделирование* суть процесс действительности, функционирования этого предмета. Термин же *модель* здесь используем в том смысле, что поставлена задача исследовать индивидуальный предмет M , или же предметы α , если речь идет о дифференциации модели M на совокупность его составляющих, образующих уже класс $M\alpha$, что значит получить некоторые *высказывания* об M (или $M\alpha$), удовлетворяющие требованиям – в данном случае – леммы 20.

В комплексной логике³⁷ (отчасти и в конструктивистской⁸¹) такая задача решается двояко: <1> исследуется собственно предмет M или типичные (определяющие) α в $M\alpha$; <2> подбираются другие предметы класса $\hat{M}\beta$, исследуемые как своего рода «заместители» предметов α ; далее из полученных высказываний по правилам логики формулируются высказывания-«заместители», уже напрямую относящиеся к предметам α , то есть

$$(\exists \hat{M}\beta) \equiv Df \cdot (\forall M\alpha), \quad (51)$$

что читается (см. в приложении к книге список операционных символов): «будем считать $\exists \hat{M}\beta$ высказыванием таким, что $\exists \hat{M}\beta \equiv \forall M\alpha$ есть данное высказывание».

В решении <1> мы исследуем предмет $M \equiv$ существо вселенского разума¹⁷ в его конструкции, «физически» воплощенной в объектах/процессах Вселенной. При дифференциации $M \vdash M\alpha$ исследуем¹⁷ базовые объекты/процессы конструкции Вселенной.

В решении <2> замещение α (на) β , а далее обратный переход в высказываниях (51), требуется в тех случаях, когда мы, в силу «вечного несовершенства» знания человека о предметах микро- и макромира (что есть одно и то же в силу универсализма $1/0 = \infty$), не можем (априорно, апостериорно, умозрительно и пр.) истинно представить конструкцию этих $\forall M\alpha$ и заменяем их в исследовании $\exists \hat{M}\beta$. Типичный пример в нашем контексте: запись ФКВ на неуничтожимых объектах космоса, чему посвящен том⁸ ЖМФН, где мы истинную, фактологически нам неведомую физику записи α_i ФКВ подменяем β_i – записью посредством матрицы распределения (объекты такой физической матрицы – объекты космоса) простых чисел, вычисляемой с использованием рекуррентного метода Женихова–Яшина¹⁵⁴. Обратный переход в высказываниях (51) дает удовлетворительную на сегодняшний день абрисную модель (за прошедшие годы от публикации¹⁵⁴ в самом авторитетном издании в нашей стране и выхода в свет⁸ возражений не последовало...). Выше и далее символика M суть разум Мироздание, он же – вселенский.

Дадим следующее

Определение 19. Предметы α , составляющие в своей актуальной полноте $\forall M\alpha$, то есть существо вселенского разума, есть предмет (предметы)-оригиналы относительно предметов β , составляющих в некоторой актуальной полноте $\exists \hat{M}\beta$, при этом предметы β являются предметами-моделями³⁷ относительно предметов α , то есть в совокупности имеем: M – существо вселенского разума, а \hat{M} – его модель, создаваемая человеком в последовательности миров:

$$\underbrace{\text{II} \rightarrow \text{III} \rightarrow \text{IV}}_{\uparrow} \text{ (далее в } \tau_{\text{эв}} \rightarrow \text{ без доминанты человека)}. \quad (52)$$

Таким образом, из леммы 20 и определения 19 логически доказательно (непротиворечиво) следует: модель \hat{M} ($\equiv \exists \hat{M}\beta$) вселенского разума, воплощенная технической конструкцией мира IV, есть предмет, который исследуется вместо <недостижимого человеку в его полноте и конструкции> предмета M ($\equiv \forall M\alpha$) – реального вселенского разума с целью получения знаний о последнем в их полноте – до запрета ФКВ положенного человечеству (в сумме – КПР) разуму.

В самом общем понимании моделирования (51), роль модели M определяется тем, как она (модель) создается в процессе моделирования (52), а именно: модель M создается (подбирается) такой, чтобы имела место действенность функций³⁷

$$\downarrow X^i \Leftarrow f^i (\downarrow Y^i), \quad (53)$$

где Y^i ($i = 1, 2, \dots$) есть высказывания, получаемые при исследовании \hat{M} , а X^i – высказывания, относящиеся к M в совокупности $\forall M\alpha$, то есть к реальному вселенскому разуму; понятно, что удовлетворяющие заранее принятым (обусловленным) требованиям, а именно: ограничениям мощности мышления человека¹⁶ – совокупного КПР и выработанной концепции вселенского разума¹⁷.

По правилам логики функции f^i есть правила замены терминов $\subset \hat{M}$ на термины $\subset M$. Отметим, что действенность (53) по правилам f^i вовсе *не есть умозаключение по аналогии* (не принцип подобия Максвелла!), ибо \hat{M} по отношению к M подбирается такой, чтобы указанные правила доминировали.

И еще одно неперемное условие: приступая к реализации моделирования (53), необходимо иметь набор предварительных знаний (у нас они изложены в тт.^{16,17} ЖМФН), поскольку только такие знания дают уверенность a priori о ♦ возможности получения X^i и ♦ истинности X^i .

Таким образом, <техническое> моделирование вселенского разума в условно творческой деятельности \hat{M} логически непротиворечиво. Дополнив объяснением моделирования в *абрисном* приближении, перейдем к основному утверждению леммы 20 о сущности и истинности моделирования в мире IV вселенского разума – в модельном техническом конструировании. Сначала наметим ряд сущностных подходов, начав с сопряженного определения абрисного приближения.

- Абрисное моделирование, то есть абрисное приближение модельного мира IV к конструкции Вселенной, а мира II (+ мир III \equiv КПП) к вселенскому разуму, является приближением в той или иной степени полноты по принципам ПЭК и ПЭЭ с учетом определения 19, то есть приближение не в конкретных деталях, но в общем ареале действенности ФКВ. От нем. *Abriss* – план, чертеж; обычно используется этимологически как обозначение контура, очертания предмета; в топографии – прикидочный чертеж карты (песенное: «На это место да нету карты, а я иду по абрису...»). В нашем случае – масштабное, скейлинговое отображение разума и конструкции Вселенной на разум человека и продукцию его деятельности, соответственно. При этом такое отображение не учитывает (обрезает) мелкие «детали».

- Философии и конструкции мира IV, как технической модели Вселенной, посвящены последующие главы книги, то есть ее основное содержание. Поэтому здесь, в контексте развернутого определения мира IV, рассмотрим

указанное выше основное назначение мира IV в эволюции человека и его знания – в контексте вселенской эволюции. Проще и конкретнее говоря: зачем он нужен и почему без него нельзя обойтись? Коль скоро здесь мы находимся в статусе абсолютного инициатора тематики мира IV, то многие последующие утверждения, с одной стороны, являются гипотетическими; с другой же, тем не менее формулируются в логической непротиворечивости; наконец, использование интерполяции и экстраполяции, а также аналогии и подобия, *принципиально* допускается в рамках дедукции, эволюционной эпистемологии и безусловного действия диалектических законов Гегеля (ЗПКК, ЗЕБП и ЗОО) в материалистической интерпретации с элементами метафизической диалектики – материалистической трансформации диалектики чистого разума Канта (с принятием термина «трансцендентальной», как относящегося к возможному опыту, как источнику выявления истины). То есть в самой общей трактовке исходим из определения Канта⁴¹: «... *Ибо метафизика в своих основных чертах заложена в нас самой природой, может быть, крепче, чем всякая другая наука, и на нее невозможно смотреть как на произведение вольного выбора или как на случайное расширение «при развитии опыта (от которого она совсем отделяется)»*» (С. 255).

- Начнем с указания на тот принцип обобщенно понимаемой эволюции, что в период начальной экспансии стимулирует вроде как безудержное, подобно цепной реакции, создание изобилия конкретных предметов (ЭИ) эволюции: от звездно-галактической актуальной бесконечности в макрокосме, до первоначального изобилия биомассы в биосфере Земли на первых шагах биоэволюции¹⁸. (Затем это изобилие действием ЗЕБП с асимметрией (обоснование см.^{18,19}) выравнивается до нормы действием *сивиредов**. Это попутное замечание). То есть для Вселенной при формировании звездно-галактических систем действует постоянный «посев разума», то есть «живых планет» (ЖПЛ)¹⁷:

* Введенный нами в тт.^{18,19} ЖМФН термин – от сокращения словосочетания: системный вирусный регулятор движения (эволюции).

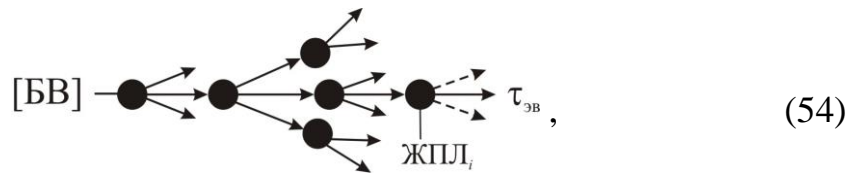

где БВ – Большой взрыв.

На каждой ЖПЛ_{*i*} возникает с p_j -вероятностью биоэволюция, в итоге с p_k вероятностью завершающаяся созданием человеко-знания. Поскольку из числа всех планет Вселенной образование «живых» определяется p_j -вероятностью, то с вероятностью $p_r = p_i p_j p_k$ создается переменное и текущее во времени $\tau_{эв} \rightarrow$ число $p_r (\tau_{эв} \rightarrow)$ посевов человеко-знания. Справедлива

Лемма 21. *С вероятностью $p_r (\tau_{эв} \rightarrow)$, заложенной ФКВ в конструкцию образующейся Вселенной (m -ой вселенной в концепции циклических вселенных), на текущем срезе $\downarrow \tau_{эв}$ в структуре Вселенной (m -ой..) существует $N_q (\downarrow \tau_{эв})$ «живых планет» ЖПЛ_{*q*}, подобных Земле, потенциально или реально создающих человеко-разум, а значит и итоговый мир IV такого человеко-разума (человеко-знания).*

... Это своего рода эволюционная преамбула к обоснованию p_r -множества полностью автономных (друг от друга) миров IV.

- Абрисное техническое моделирование в мирах IV вселенской конструкции, а в мире III – вселенского разума есть необходимость, достаточность или индифферентность по отношению к вселенской эволюции и собственно существование Вселенной? – Это базовое утверждение леммы 20 в вопросе *определения мира IV*. Рассмотрим основные <возможные> подходы к ответу на этот вопрос с позиции современного уровня знания и методологий указанных философских направлений.

- Любая самоорганизующаяся динамическая нелинейная система обладает магистральным путем своей организации и далее функционирования, который регулируется пробными, ложными и др. ходами, которых условно и обобщенно можно отнести к классу бифуркаций, экстремумов и пр. Так и эволюция идет по такому сценарию, а значит и эволюция Вселенной во всех ее ранговых отображениях в актуальном универсализме ($1/0 = \infty$) и $(-\infty, \infty)$.

Являясь предметом оразумленным (вселенский разум¹⁷), Вселенная в таковых ранговых отображениях соотносит в своей эволюции магистральные пути и пробные ходы процессами, которые – с позиции человеко-знания – можно именовать текущими *самоконтролем* и *коррекцией* в отыскании магистрального пути. Сказанное не нуждается в сколь-либо поясняющем толковании – это есть истина для современного уровня эволюционного знания. То же, скорее всего, можно утверждать и для понятия вселенского разума, хотя ... традиция и инерциальный консерватизм человеческого мышления нелегко соглашаются даже с уже довлеющее очевидным; как писал Н.И. Пирогов⁸⁵: «Такому органическому (мозговому) уму, как наш, конечно, трудно себе вообразить другой, да еще высший ум без органической почвы; а для современного склада нашего ума такое воззрение неминуемо должно казаться нелепым»... (С. 30). Однако же *вообразим*... не такое еще воображалось в науке с античных времен, затем сбывшееся (в смысле – открытое с доказательством истинности).

«Спустимся» с космических далей к земной биоэволюции, в которой самоконтроль и коррекция магистральных путей с использованием пробных, тупиковых, опережающих и пр. ходов и есть содержание текущей эволюции. Сошлемся только на «древо жизни» П. Тейяра де Шардена⁴⁰, творческую эволюцию А. Бергсона³⁹ и наше видение самоконтроля и коррекции во многих томах, например^{2-4,16-19}, ЖМФН. Ибо, с позиции современного знания, это есть *lex naturalis* и ни в коем случае не *lex arbitraria* (естественный закон, произвольно установленный закон, лат.) – будем логически точны в терминологии. Сказанное резюмируем леммой:

Лемма 22. *Необходимость и достаточность мира IV, как технического, самоорганизующегося, динамического и нелинейного абрисного (см. выше) отображения конструкции Вселенной, причем мир IV и Вселенная созданы миром человеко-знания II → III и вселенским разумом, соответственно, обусловлена самоконтролем и коррекцией магистрального пути эволюции Вселенной на всех «живых планетах» ЖПЛ_q, существующих с вероятностью*

$p_r(\tau_{эв} \rightarrow)$, что есть прямая связь во вселенской эволюции, определяемая развертыванием «живой» матрицы ФКВ, причем обратные связи $ЖПЛ_q \rightarrow (ПОС, ООС) \rightarrow$ вселенский разум и конструкция Вселенной при современном уровне <нашего> знания верификации не поддаются.^(*)

Примечание^(*): это не «сдача научных позиций»; далее возможные гипотетические варианты рассматриваются именно в *полноте* современного системного знания. ... Вообще говоря, принцип «выше головы не прыгнешь» спасителен только для спекулятивных (в философском смысле этого слова) рассуждений. Ибо есть истина, есть еще не открытая истина, наконец, есть умопостигаемая истина, по той или иной причине не подтвержденная фактологически. Кстати, на приоритет последней особо налегают в философии объективизма; тот же К.Р. Поппер³³. И хотя в настоящей и предыдущих книгах ЖМФН мы часто обращаемся к его мнениям и воззрениям, но – как говорится, он нам не сват и не брат – только и исключительно по той причине, что в <его> эволюционной эпистемологии, как «воинствующего» направления неопозитивизма, базисной философии современного капитализма – олигархического империализма \rightarrow глобализма, имеется достаточное число прогрессивных утверждений, которые, как нам представляется, есть тесно скоррелированные элементы Гегелевой и метафизической диалектик, трансформированных в сугубую материалистическую форму. Что мы и сами используем.

... Ведь чтобы бить врага <современного человечества: империализм – глобализм>, недурственно знать его оружие? Это уже из марксизма взято, а какое философское учение еще более материалистично?

- Снова обратимся к закону сохранения информации, рассмотренному в предыдущей главе, который в контексте темы настоящей книги сформулирован и доказан в теореме 2 (минимаксной теореме Сычевского–Яшина). В определении 13 содержится известное общее утверждение: *согласно теореме Нётер, любой закон сохранения однозначно полагает симметрию уравнений, описывающих исследуемую систему.*

Поскольку даже в самом общем виде сложно (или невозможно?) формализовать посредством <физико-математических> уравнений описание эволюционных процессов: от вселенской эволюции до <био>эволюции земного человека, – то соотносим закон сохранения вселенской информации с симметрией общего порядка, а именно с симметрией относительного равенства предметов, то есть ЭИ эволюционного процесса. Исходим из классического определения⁸⁴: «Два предмета мы будем называть равными в отношении того или иного признака, если оба предмета обладают этим признаком» (С. 7). То есть в реализации (действенности) закона сохранения вселенской информации (ВИ) следует полагать необходимой симметрию ЭИ, а значит, опосредованно через эту симметрию, и симметрию уравнений \equiv законов, описывающих таковую систему из симметричных ЭИ... это не казуистика, но обычный системный подход при сложности формализации. Естественно полагать таким законом ФКВ. Но что в Мироздании может обладать большей <системной> симметрией, нежели ФКВ? – по его исходному определению⁸. Достаточно принять во внимание цикличность существования в $\tau_{эв} \rightarrow$ (неважно, в терминах какой концепции рассуждать, см.¹⁸: БВ Г. Гамова, модели релятивистской теории гравитации А.А. Логунова⁶⁵ и др.). А значит в универсализме ($1/0 = \infty$) и $(-\infty, \infty)$ **все** эволюционные процессы Мироздания обладают *системной симметрией относительно $\tau_{эв}$, но с действительностью стрелы времени И. Пригожина^{55,63}*. То есть это не симметрия уравнений при замене t на $(-t)$ во времени, но симметрия объектов/процессов эволюции в конструкции Вселенной на сменяющих друг друга участках эволюции $\dots \rightarrow (\Delta \tau_{эв})^{i-1} \rightarrow (\Delta \tau_{эв})^i \rightarrow (\Delta \tau_{эв})^{i+1} \rightarrow$ в абсолютном, невозвратном течении $\tau_{эв} \rightarrow$.

Поскольку в теории симметрии (см. указанную книгу⁸⁴, например) группы симметрий образуются фрактально, как сейчас, после создания фрактальной геометрии⁶⁴, принято говорить, то есть расширением, значит объекты/процессы эволюции в указанном универсализме сохраняют симметрию относительно $\tau_{эв} \rightarrow$ на любом этапе/иерархии общей эволюции. То есть, если

G есть группа симметрии и она содержит в себе некоторую подгруппу H , а G суть расширение H , а именно:

$$G = Hg_1 \cup Hg_2 \cup \dots \cup Hg_n, \quad (55)$$

то есть разложение общей (высшей) симметрии эволюции Вселенной G по подгруппам Hg_i , каждую i -ую из которых можно ассоциировать с единичным циклом эволюции Вселенной $\{БВ_i \rightarrow \text{расширение} \rightarrow \text{сжатие} \rightarrow \text{свертывание в сингулярность}\} \rightarrow \{БВ_{i+1} \dots\}$.

Таким образом, теорема Нётер в интересующем нас аспекте симметрии Вселенной – ФКВ справедлива, а значит, что закон сохранения вселенской информации логически непротиворечив и фактологически истинен.

- Если фактология этого закона нами предугадывается в доступных наблюдению объектах/процессах эволюции Вселенной в доступных же (актуальных) ареалах универсализма ($1/0 = \infty$) и $(-\infty, \infty)$, то логическая непротиворечивость закона сохранения вселенской информации зиждется на соотношении (в комплексной логике³⁷) модальных предикатов E , N и M – существования, необходимости и возможности, соответственно.

Предположим, что η есть сформулированное физическое, объектно/процессуальное и пр. содержание закона сохранения вселенской информации, то есть, если ВИ – высказывание о существующей вселенской информации, значит $\eta \equiv Df \cdot \text{ВИ}$ (ранее мы уже использовали этот операционный символ), что читается как «будем считать η высказыванием таким, что $\eta \equiv \text{ВИ}$, где ВИ есть данное высказывание». Знак « \equiv » здесь используется в смысле равнозначия η и ВИ, как в понятийном языке мы говорим о равнозначии понятий, например, «выстрел из ружья» и просто «выстрел». То есть η не имеет смысла без <утверждения о> ВИ, но одновременно указывает на сущностное содержание ВИ.

С учетом разъясненного содержания η и из определения (см.³⁷) модальных операторов E , N и M следует

$$E(\eta) \vdash N(\downarrow E(\eta)); \quad (56)$$

$$\neg E(\eta) \vdash \neg M(\downarrow E(\eta)). \quad (57)$$

Утверждения (56) и (57) суть логическая непротиворечивость закона сохранения η вселенской информации и читается: «*вся существовавшая и существующая <вселенская информация> необходима*». То есть необходима для сущности вселенской эволюции в указанном универсализме. А раз необходима, то и сохраняется, не возникая из ничего и не превращаясь в ничто и нечто.

В то же время (56) и (57) отвергают, как логически противоречивые <логически неверные>, следующие утверждения: (Н1) если η существует, то с необходимостью; (Н2) если η возможно, то оно существует. Почему Н1 и Н2 логически неверны в части закона сохранения ВИ? Ответ видим в следующем. Неверность Н1 в том, что предположительность «если» ставит под сомнение существование ВИ, закона ее сохранения, а значит, по правилам логического следования, и сомнение в существовании Вселенной и ее эволюции, что есть нонсенс. Неверность же Н2 в том, что оно еще более ставит под сомнение указанное выше.

- Теперь вернемся к интуиции (см. гл. 3), ориентируясь на соотношения (15) – (21), из которых следует, что прогностика, экстраполяция, построение абрисных моделей, то есть и исследуемая здесь абрисная техническая модель в мире IV вселенской конструкции, – все это в той или иной степени есть продукт интуиции мышления человека. В таком приложении именно интуиция, как объединение знания и существа «научного инстинкта», является двигателем опережающего (существующее *status quo*) познания. Поэтому и логика оперирует *интуитивно очевидными утверждениями Int(OU)*. К такому относится, например, утверждение: $Int(OI) \vdash [ЭИ(s) \rightarrow s]$, которое читается: «из определения $Int(OI)$ следует, что ЭИ, имеющий некоторое свойство s , имеет это свойство». То есть <актуально> бесконечная Вселенная имеет свойство <актуальной> бесконечности.

Такие утверждения есть по существу имплицитные (неявные) определения входящих в них выражений, либо же следствия таких определений. То

есть сущность интуитивных утверждений зиждется не на доказательствах, умозрительных рассуждениях, опытах и пр., но только на том, что человек неявно принимает их «как определения свойств соответствующих языковых выражений»³⁷ (С. 381). И далее А.А. Зиновьев даст строгое определение, а именно³⁷: «Выявление (экспликация) интуиции есть лишь установление смысла некоторых языковых выражений, входящих в рассматриваемые утверждения, профессионально (выд. нами. – А.Я.) разработанными средствами логики» (С. 381).

Таким образом, логическая природа, их логический базис, высказываний на основе интуиции, вообще говоря, неизвестна, а собственно интуиция есть <лишь> установление смысла соответствующих языковых выражений; и с таких позиций необходимость и самостность мира IV опирается на интуитивное понимание человеком продолжения эволюции человеко-разума. ... И мы возьмем в «копилку» доводов «за» возможность явления мира IV его интуитивное предчувствие. Обычно это есть интуитивное «в воздухе пахнет грозой...» полного <биологического> расчеловечивания, приближающиеся отзвуки которой мы явно ощущаем сейчас. Ох как не хочется переступить порог мира IV, но с эволюцией человек явно не в соревновательном паритете...

- И перейдем к завершению определения мира IV. Справедлива

Теорема 3 (Центральная теорема апологии мира IV). *Апологией наличия мира IV в цепи эволюции человеко-знания, причем обязательного (необходимого) в целеуказании развертывания вселенской эволюции, ранговым, скейлинговым отображением которой является земная биоэволюция, является действительность закона сохранения информации, открытой человеком и объективированной в мире III \equiv КПП, причем формирование мира IV суть сохранение информации в качественно более устойчивых формах ее хранения, нежели биообъектный человек (мир II) и созданный им виртуальный мир III, а таковой устойчивой формой является технический мир IV, в котором роль человека сохраняется в виде его биотехнического трансформанта.*

Умозрительное (а здесь иное и невозможно...) доказательство теоремы суть предыдущее содержание настоящего параграфа... и, как уже стало у нас традицией, высказывание выдающегося естествоиспытателя и научного провидца Н.И. Пирогова⁸⁵: *«Действительно, в живом организме, как и во всем живом мире, все отправления, все функции направлены к тому, чтобы сохранить бытие и противодействовать разрушению; ошибка, или лучше, недомолвка этого определения, только в том, что не отправления организма сами по себе стремятся и более или менее достигают этой цели, а другое, руководящее их начало, эмпирическое, осмысленное, то есть стремящееся к цели и делающее все функции организма целесообразными, – сила жизни»* (С. 27).

... В «переводе» на современный язык науки – эта «сила жизни» и есть целеуказание вселенской эволюции, ранговым отображением которой является и земная эволюция, в том числе в ее вершине: эволюции человеко-знания.

Понятие биотехнического симбиоза как эвфемизма «голова профессора Доуэля». Названный эвфемизм, ранее в ЖМФН использованный⁸, взят от названия одноименного романа блестящего советского фантаста Александра Беляева (также «Вечный хлеб», «Человек-амфибия» и др. произведения) и как нельзя методологически и предметно точно описывает облик человека в его биотехнической трансформации. Дадим

Определение 20. *Биотехнический трансформант человеко-знания биологического, как биотехнический симбиоз постгуманитарного человеческого вида и созданного (открытого) им третьего мира («голова профессора Доуэля») является составной частью мира $IV \supset (II \rightarrow III)$, формирование и функционирование которого имеет целеполагание, определенное в теореме 3, то есть человек в <традиционной> биологической ипостаси является составной частью мира IV в том ее <части> понимании, что человек не может быть замещен сугубо техническим эквивалентом (ТЭ) по одной из следующих причин или их корреляционного сочетания: (а) таковой ТЭ обобщен-*

но энергетически не выгоден по сравнению с человеком; (б) на текущем этапе формирования мира IV не реализован «работоспособный» ТЭ; (в) существует набор системных, управляющих миром IV функций, который в принципе не может быть реализован и/или исполняем ТЭ, что следует из запрета ФКВ на создание <реального> искусственного интеллекта \equiv полного аналога мира II человека.

... Напомним ранее сформулированный нами¹²⁴ этот запрет ФКВ на создание реального искусственного интеллекта. Справедлива

Лемма 23. Создание технической системы искусственного интеллекта, по функциям подобного мышлению мозга человека, невозможно, поскольку технически невозможно преобразование материи в форму, способную обладать малой, но конечной энтропией, а использование технического генератора соответствующих фермионных частиц эквивалентно воссозданию атомарно-галактической, то есть в универсализме ($1/0 = \infty$) и $(-\infty, \infty)$, структуры Вселенной, ранговым, скейлинговым отображением которой является человеческий мозг с функцией самоосознающего мышления.

Поясним, что здесь используется концепция Н.И. Кобозева^{156,157}, на настоящий момент времени – и уже более полувека! – являющаяся наиболее объективной и близкой к познавательной стороне физики процесса мышления. В основе концепции Н.И. Кобозева лежит исследование термодинамики процессов мышления, обработки информации и возможности их осуществления с использованием *молекулярного вещества мозга*. Сама же эта концепция строго опирается в логической опосредованности на фундаментальные законы: закон энтропии для молекулярных множеств любого уровня ($S > 0$ при $T > 0 K$) и закон тождества ($A \equiv A$); из последнего следует безэнтропийность и неограниченно точная воспроизводимость каждого логического вывода: $S = 0$.

На первый взгляд, законы эти противоречивы: *способность энтропийной системы мозга выполнить безэнтропийное логическое мышление (!?).* Заметим, что ранее о неразрешимости этого противоречия говорили – в тер-

минах своих естественных, философских и пр. подходов – Тейяр де Шарден⁴⁰, В.И. Вернадский⁶⁶, А. Лотка¹⁵⁸, В.И. Ленин⁴⁶ и многие другие. Однако именно осознание связи мышления с энтропией позволяет подойти к истине, то есть, опираясь на законы термодинамики, Н.И. Кобозев утверждает, что векторно-броуновские процессы и процессы информационно-мыслительные во многом тождественны, а именно: вывод информационной энтропии дезорганизует объекты, уничтожая векторность и увеличивает энтропию их поведения, а полностью векторизованный процесс есть процесс с полной обратимостью; именно поэтому оба они являются *нереализуемыми с помощью любых, самых сложных по организации молекулярных множеств*. – Вот это и есть обоснование запрета ФКВ на реализацию технической системы <подлинного> искусственного интеллекта!

Но ведь процесс мышления суть процесс упорядоченный (логика мышления!), то есть он нарушает запрет второго начала термодинамики и статистики на возможность полной векторизации или полной обратимости процесса.

Справедливо

Определение 21. *Мышление с помощью молекулярных механизмов мозга невозможно, поскольку сам процесс мышления (логика) и его результат упорядочены, безэнтропийны; отсюда следует, что сам механизм мозга, осуществляющий процесс мышления, тоже должен находиться в безэнтропийном состоянии, что невозможно для молекулярного множества при $T > 0K$ (Нёрнст–Планк).*

Именно в силу действенности <определения 21> данного утверждения Н.И. Кобозев рассмотрел вариант существования в механизме <работы> мозга автоколебательных систем, переводящих свободную энергию в энтропийную, связанную – и обратно – с «подпиткой»: аналогия с маятником: $W_{\text{пот}} \rightleftharpoons W_{\text{кин}}$.

Однако при этом процесс в мозгу зацикливается в круге повторяющихся состояний, что соответствует, да и то в первом приближении, инстинктивной

психике догоминоидных живых существ. Более сложные процессы в данном контексте протекают в подсознании человека, но не будет отвлекаться от основной темы; заинтересовавшиеся могут обратиться к фундаментальной четырехтомной работе¹⁵⁹⁻¹⁶² (наш подход см.¹⁶).

Поэтому, по мнению Н.И. Кобозева, единственный путь обеспечения возможности *векторизованного движения мысли* есть подвод к молекулярной системе мозга человека *отрицательной энтропии*, компенсирующей положительную энтропию работающего мозга. ... И только этот вариант обеспечивает сознанию вполне упорядоченные действия. Справедлива

Лемма 24. Основной вопрос физики мышления конкретизируется до выявления физического содержания и источника отрицательной энтропии, компенсирующей положительную энтропию работающего мозга.

Такой (бездоказательной, гипотетической) постановки вопроса уже вполне достаточно для утверждения от актуальной справедливости следующей леммы.

Лемма 25. Мышление <человека> есть энергетический процесс, а мысль – форма преобразования энергии, понимаемые в том смысле, что все энергозатраты несут функциональную нагрузку – в функциональной организации (вещество + поле) мозга.

Доказательство истинности леммы 25 напрямую связывается с поиском формы материи, способной осуществлять процесс мышления с созданием энтропии $S \leq 0$. Согласно предположению Н.И. Кобозева¹⁵⁶, такой формой могут быть сверхлегкие фермионные частицы с массой $(10^{-7} \div 10^{-8}) m_e$, то есть $10^{-30} \div 10^{-31}$ г; это частицы типа нейтрино (само нейтрино исключается, как не взаимодействующее с веществом). Несомненно в бесконечном, в универсализме ($1/0 = \infty$) и $(-\infty, \infty)$, не познаваемом до конца (запрет ФКВ) многообразии материи такие частицы есть – пока что их существование признается только алгоритмически, возможно.

Конкретизация темы параграфа будет развита в одной из последующих глав книги.

Целеполагание эволюции в формировании и действенности четвертого мира. Данные выше определения мира IV и человека биотехнического в структуре данного мира, а также минимально достаточное (более полное – тема последующей главы) обоснование необходимости четвертого мира в эволюции человеко-знания, позволяют методологически аргументировано перейти к рассмотрению целеполагания эволюции в отношении мира IV.

Рассмотрим иерархию целеполаганий в эволюции миров (рис. 13).



Рис. 13. Мир IV как модель-концентратор предыдущих миров Платона и Платона–Поппера: $00'$ – эволюционный отсчет; $Ц^j$ – эволюционное целеполагание в конкретизации миров I–IV

Данные целеполагания являются частными по отношению к общему эволюционному процессу, а исключая из рассмотрения $Ц^1$ – к общему биоэволюционному (земному) процессу, а именно:

– $Ц^1$ – космоэволюция \supset образование Земли \supset образование на Земле условий «живой» планеты¹⁷;

– $Ц^2$ – финал земной биоэволюции, появление человека, то есть животного вида мыслящего и самоосознающего свое мышление¹⁶;

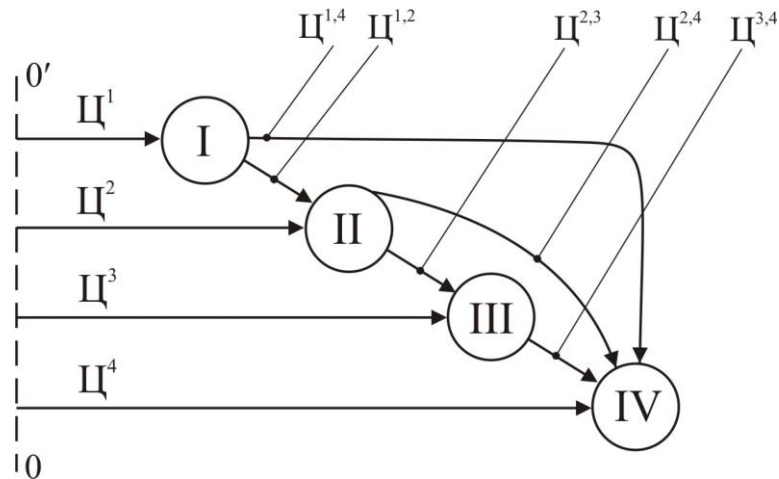
– $Ц^3$ – создание биоэволюцией человеко-знания, открывшего дозволенный ФКВ для него <человека> объем знаний о мире I, Вселенной и о своей <человеческой> сущности;

– $Ц^4$ – создание четвертого мира, технической абрисной модели эволюции и конструкции Вселенной (Мироздания);

- $\text{Ц}^{1,2}$ – последовательная векторизованная связь в мирах Платона (см. выше и в тт¹⁷⁻¹⁹ ЖМФН; там же об обратной связи $\text{II} \rightarrow \text{I}$);
- $\text{Ц}^{2,3}$ – создание человеком с миром II мира III человеко-знания (мира К.Р. Поппера); так же см. об обратной опосредованной связи $\text{III} \rightarrow \text{II} \rightarrow \text{I}$;
- $\text{Ц}^{3,4}$ – создание человеко-знанием ($\text{II} \rightarrow (\text{II} \rightarrow \text{III})$) четвертого мира;
- Ц^{ij} , где $i = 1, 2$; $j = 4$, – парциальный вклад миров I и II в создание четвертого мира.

Таким образом, общее целеполагание эволюции в формирование и действительность мира IV , при ее условном разбиении на частные (частичные) Ц^{ij} (прямо относящееся к созданию мира IV выше выделено курсивом), относится к <началу> эволюционного отсчета OO' (см. рис. 13), что есть *мировая мысль*, вселенский разум. Что же касается конкретного познания человеком Ц^{ij} и именно в контексте создания мира IV , то, «как и всегда» – и выше в этой книге, подсказку дает Н.И. Пирогов⁸⁵: *«Мировая мысль, присущая этому началу, совпадает, так сказать, с нашей мозговой мыслью, служащей ее проявлением, и потому те же стремления и сходные атрибуты находим мы в той и в другой. Совпадение свидетельствует об одном и том же источнике, но различие неизмеримо велико, несравненно более велико, чем мы, например, полагаем между особью и родом или племенем. Наша мысль есть, действительно, только индивидуальная, и именно потому, что она – мозговая, органическая. Другая же мысль, проявляющаяся в жизненном начале всей вселенной, именно потому, что она мировая, и не может быть органической. А наш, хотя бы и общечеловеческий, но все-таки индивидуальный ум, и именно по причине своей индивидуальности, а следовательно, органичности и ограниченности, и не может возвыситься до понимания тех высших целей творчества, которые присущи только уму неорганическому и неограниченному – мировому. А потому и жизненное начало как одно из проявлений этого ума для нас останется навсегда тайною. Ignorabimus*»... (С. 40).*

* Непознаваемое (лат.).

С учетом высказывания Н.И. Пирогова справедлива

Лемма 26. *Целеполагание эволюции в восприятии человеком является индивидуальным и субъективным, даже при формировании КПП субъективизм не <само> устраняется, поскольку в любом случае данное целеполагание a priori ориентировано на самоосознание человеком своего мышления, которое он «органично и ограниченно» соотносит с самостностью своего Я, причем даже самый творчески совершенный человек не в силах «возвыситься до понимания тех высших целей творчества», что есть объективный вселенский разум; а в силу сказанного выше, совокупность целеполаганий $\mathcal{C}^{i,4}$ ($i = 1, 2, 3$) (рис. 13), определяющих целеполагание \mathcal{C}^4 четвертого мира, несет в себе черты как субъективного, так и объективного, что и является логическим и фактологическим основанием абрисности конструкции мира IV в отношении к конструкции реальной Вселенной (см. выше о логике моделирования).*

В совокупности с основным содержанием предыдущих разделов главы, настоящий параграф завершает обоснование сущности мира IV в его эволюционном целеполагании.

Этика и мораль четвертого мира, или человек «отрясает пыль с ног своих». В данном параграфе несколько расширим утверждение леммы 26 о «парциальном вкладе» в философию и конструкцию четвертого мира субъективного и объективного начал на примере категорий этики и морали – типичных «человеческого и только человеческого», а значит сугубо субъективного.

И вынесенное в заголовок библейское «отрясение пыли», и все те же строки Н.А. Бунина: «*Но для женичины прошлого нет: разлюбила – и стал ей чужой*», – образно говорят о сугубо утилитарной, вспомогательной роли традиционной морали и этики, ее практическом обнулении в системе мира IV. «Обнуление человечества» – термин композитора Скрябина. Мы же современную мораль именуем как «мораль по вызову»¹⁵ ... семантика понятна.

Нивелирование христианской* этики и морали началось в видимых формах с предтечи капитализации Европы в XVI веке; таковыми формами стал протестантизм: лютеранство, кальвинизм, англиканство и многочисленные секты католического корня. Но апофеоз утилитарной морали приходится на эпоху мирового империализма, особенно в его финансово-олигархической форме, то есть начиная с окончания последней трети XIX века. На этом этапе нивелирование этических и моральных норм характеризуется сильнейшим перекосом в сторону социального лицемерия. Действующим формально и по сию пору «памятником письменности» такого социального лицемерия является... Декларация прав человека, принятая ООН в 1948 году. Например, статья 25, часть 1 ее гласит: *«Каждый человек имеет право на такой жизненный уровень, включая пищу, одежду, жилище, медицинский уход и необходимое социальное обслуживание, который необходим для поддержания здоровья и благосостояния его самого и его семьи»* (цит.¹⁶³, С. 329).

... Полагаем, что прошедшие со дня принятия (составленной американцами по образцу своей конституции) Декларации три четверти века всех и всея заставили убедиться в лицемерии такого «права». Однако перейдем от «нормативной лирики» к существу темы параграфа, отослав заинтересовавшихся предысторией социального аморализма к его яростным и объективным критикам Н.А.Бердяеву¹⁵⁵ и Л.Д. Троцкому⁹⁷, а также к Дж.Э. Муру⁹⁸, наиболее полно – и опять же объективно со своей позиции – сформулировавшего принципы современной, неопозитивистской утилитарной этики ... и наши рассуждения на эту тему^{9-13,15,16}.

Первый и основной вопрос относим к индифферентности норм морали и этики в <пока> еще привычном ее понимании как христианской, идущей от Нагорной проповеди Христа и Заповедей блаженств Нового Завета, а именно: *нужна ли этика и мораль миру IV, а если потребна, то в какой форме?*

* Анализ ведем в приложении к христианской этике и морали по понятной причине. Однако и для этики, возникшей в недрах других канонических религий, прослеживаются вполне зримые параллели.

... Понимаем, что читатели настоящей книги относятся к числу самодостаточно мыслящих (так называемая восьмипроцентная норма человечества¹⁵), то есть «в телевизор» не смотрящих. Однако проделайте эксперимент: на пять минут включите оный на канале, специализирующемся на уголовных детективах, ближе к полуночи, когда идет бесконечный полицейско-бандитский сериал, где вы встретите современный вариант упомянутой выше «головой профессора Доуэля». То есть в помещении отдела сыскной службы в кадре постоянно находится очень молодая, даже юная девушка, сотрудник этой службы, но – инвалид-колясочник, к этой коляске привязанная постоянно, с укрепленным на ней монитором компьютера, тыльная сторона которого по-детски обклеена рисунками «цветиков-семицветиков». И по сценарию сериала она – в единстве с инвалидной коляской и «компом» – суть «информационный мозг» достославной службы. Ни много, ни мало.

... Отметая условно в сторону самый беспардонный цинизм таковой ситуации, где пошлость и благоглупость зиждется на антигуманной эксплуатации человеческого несчастья, инвалидности, зададим все тот же вопрос (см. выше). Ответим на него уже в форме более серьезного утверждения, для которого справедлива

*Лемма 27. Четвертый мир в данном выше определении с биотехническими обитателями его (эвфемизм головы профессора Доуэля) все по тому же определению полностью индифферентен традиционной <христианской> морали и гуманитарным этическим нормам, и это есть не *lex arbitraría* (произвольно установленный закон, лат.), но сугубый эволюционный категорический императив: действие диалектического закона отрицание отрицания; как христианская мораль исторически отвергла сугубо ограничительные кодексы Ветхого Завета¹⁵, так и <ныне> складывающиеся нормы поведения человека биотехнического в мире IV отвергают христианскую мораль.*

Либерализм как орудие глобализации в морально-этическом расчеловечивании. Начнем немного издалека, а именно приведем цитату из «Филосо-

фии общего дела» Н.Ф. Федорова⁹⁹: *«Электрический ток, способный передавать голос, движение и т.п., не может быть лишен способности передавать и мускульные движения и физиологические явления, а также и психические, если они имеют физиологическое выражение. Мы не видим также причины, почему бы явления, совершающиеся в здоровом организме, не могли бы посредством передачи возвращать нормальное течение организмам заболевшим, патологическим»* (С. 418).

Эти слова были нами отмечены <карандашом; к книгам отношение эстетическое...> при первом чтении только что вышедшего в начале восьмидесятых годов тома Н.Ф. Федорова⁹⁹ в академической серии «Философское наследие». Что-то в этих словах привлекло внимание тогда еще молодого инженера-конструктора, работавшего а знаменитом тульском Конструкторском бюро приборостроения по тематике ракетно-пушечного зенитного комплекса «Панцирь-С1», что сейчас (весна 2022 года) не сходит с ТВ-экранов... «Память отцов» в указанном <основном> труде Н.Ф. Федорова, первого в блестящем ряду русских философов-космистов, то есть замыкание будущего на прошлое в бытие настоящего, перекликается со словами (передаем их вольно, в прозе) австрийского поэта Райнера Мариа Рильке о том, что прошлая память не исчезает бесследно, но живет в каждом из нас, переходя через нас в будущее... То есть оба они, философ и поэт, образно характеризовали непрерывность эволюции человеко-знания. И потому, когда в начале 2010-х годов в рамках созданной и руководимой нами научной школы «Биофизика полей и излучений и биоинформатика» теоретически и экспериментально (на лабораторных животных) – трудился уже не в оборонпроме, но замдиректором по науке в медицинском НИИ – реализовал предвидение Н.Ф. Федорова в полноте и конкретике цитированного выше (публикации^{25,29,31,164-168}, в том числе в России^{31,165,166}, в Германии^{25,164}, в Польше²⁹, на Укра-

ине^{167,168*}; на публикации в периодике англоязычных стран денег не было – при «марочной диете» отечественной науки...), зарегистрированное в качестве научного открытия³¹ № 436 и запатентованное^{167,168}, то на личном примере – а это вернейшее доказательство истины знания! – убедился в феноменологии «памяти отцов» Н.Ф. Федорова. А мы реализовали донор-акцепторный перенос электромагнитным полем физиологических характеристик с одного биообъекта на другой...

... Данное отступление от магистральной темы параграфа к тому, что «ничто не ново под луной» – в смысле замыкания будущего на прошлое в бытие настоящего (см. выше).

И конкретика <умышленно> выбранного иллюстративного примера здесь совершенно к месту: то, что в последней трети XIX века казалось почти фантастическим полетом мысли, сейчас является практической новацией, очень даже быстро устаревающей. Существенно: задуманное гуманитарно, может быть перехвачено человековраждебным началом... То же самое можно сказать о широко понимаемом либерализме. Начавшись в среде французских просветителей XVII–XVIII веков (Руссо, Дидро и его знаменителя «Энциклопедия» и многие другие), либерализм от благих намерений («Благими намерениями выстлана дорога в ад» – отцы католической церкви были умнопроницательными людьми...) к нашему времени подошел истинным орудием дьявола-глобализатора, особенно в части *морально-нравственного, этического расчеловечивания*. А теперь резюмируем в части связи рассмотренных выше понятий: глобализация, либерализм, моральное и этическое расчеловечивание, мир IV, а также предвидение Н.Ф. Федорова ... и его теоретико-экспериментальное подтверждение вашим покорной слугой. Справедлива

Лемма 28. Этика и мораль четвертого мира, подготовленная в период глобализации, как завершения биосферно-ноосферного перехода (3), использованием <социумного> либерализма^(), как орудия глобализации в морально-*

* Напомню: это относится к началу 2010-х годов, когда еще продолжались начатые в СССР научные связи с Украиной, в частности^{167,168}, с Институтом технической механики (Днепропетровск) бывш. АН УССР – из состава объединения «Южмаш» (см. нашу совместную книгу¹³⁵)...

этическом расчеловечивании <человека биологического, человеко-знания>, есть совершенно отличное от традиционной христианской этики и морали и представляет собой минимально достаточной комплекс алгоритмов по управлению и синхронизации биотехнических элементов мира IV санкционированным и направленным действием информационных сигналов по принципу донор-акцепторного переноса (см. выше).

Примечание^(): собственно механизм либерального разрушения морально-этических ценностей здесь не рассматривается – это хорошо <и аргументированно> изученная тема; литературы по ней – море разлитое; сошлемся только на наиболее известные работы¹⁶⁹⁻¹⁷²... и тома нашей ЖМФН.*

Итак, леммой 28 замкнули круг тем настоящего параграфа и главы в целом.

ГЛАВА 5.

ИСТИННОСТЬ ЧЕТВЕРТОГО МИРА, ЕГО ЛОГИКО- ФИЛОСОФСКОЕ ОБОСНОВАНИЕ, ОБЪЕКТИВНОСТЬ И САМОДОСТАТОЧНОСТЬ – АВТОНОМИЯ ОТ МИРОВ ПЛАТОНА– ПОППЕРА

Мало того: тотчас же обратится он из человека в органичный штифт или вроде того; потому, что же такое человек без желаний, без воли и без хотений, как не штифт в органичном вале? Как вы думаете? сосчитали вероятность, – может это случиться или нет?

Ф.М. Достоевский «Записки из подполья»

Мне всегда хотелось, чтобы оголенная правда была наконец обнаружена. С этим связан для меня пафос правдивости.

Н.А. Бердяев «Самопознание»¹⁵⁵ (С. 65)

Значения истинности высказываний о четвертом мире в контексте общих утверждений о Мироздании. Выше мы уже касались принятых логических подходов к общим утверждениям о Мироздании (в логике обычно

используется формулировка «утверждения о Мире»). Дополним сказанное в конкретике истинности мира IV.

Человеку дано рассуждать о будущем Мира, хотя бы и интерпретируемом как логически непротиворечивом, только и исключительно в рамках <абрисных; см. выше> допущений, а в конкретике мира IV – биофизикохимических в корреляции с физико-техническими допущениями. Связь же между <фундаментальными и прикладными> допущениями и общими утверждениями о Мире (\supset миры I, II, III и IV) суть логическая, которая обнаруживается *только* при условии логической экспликации (явновыраженности, можно сказать по-русски...) содержащих их *языковых выражений*³⁷.

В отношении мира IV, как эволюционного субъекта [биоэволюции \rightarrow эволюции человеко-знания] \subset эволюции вселенской \subset эволюционного существования Мира, такая логическая экспликация выявляет, например, такие связи: **(а)** мир IV существует в ограниченном земной поверхностью – «между» литосферой и тропосферой – пространстве эволюции человеко-знания (здесь и далее понятно, что относится к допущениям и что к общим утверждениям о Мире, ранговым отображением которого является мир IV...); **(б)** мир IV существует в ограниченном времени эволюции человеко-знания: между сформированным миром III \equiv КПП и следующим за миром IV этапом <нам неведомом даже в нулевом абрисе> в этой эволюции; **(в)** мир IV имеет конкретное целеполагание эволюции человеко-знания (см. в гл. 4). ... И так далее во все большей конкретизации и уточнении.

В интересующей нас теме истинности мира IV в контексте общих высказываний о Мире **(а)**, **(б)**, **(в)**, ... важно отметить характерные особенности логической связи между таковыми утверждениями и допущениями в абрисной конструкции мира IV; к таковым отнесем: <**а**> всякое допущение требует некоторого способа установления порядка; для допущения мира IV – это его строго установленный порядок следования за миром III в эволюции человеко-разума; <**б**> если для Мира допущение конечности (пространства, времени и пр.) приводит к *неистинности* общих утверждений, то для мира IV это

истинно; <в> допущения <а> и <б> логически истинны для единично рассматриваемых миров IV, например, для мира IV на Земле; однако для вселенской эволюции с асинхронностью возникновения и функционирования «живых планет»¹⁷ совокупность миров IV подчиняется допущению об <актуальной> бесконечности; <г> в соотнесении формальной и эвристической онтологии³⁷ всякая эвристическая онтология может быть представлена системой определений для ЭИ вида «мир IV» и их признаков, рассредоточенных в пространстве-времени Мира; это позволяет обойти вопрос о внелогических допущениях относительно ЭИ вида «мир IV» при логической экспликации такого допущения, хотя бы оно и представлено изначально в терминах формальной онтологии.

Значения истинности высказываний о мире IV базируется на определениях с высказываниями, которые в общем виде строятся по схеме³⁷: «Будем считать ξ высказыванием таким, что $\xi \equiv \eta$, где η есть данное высказывание (совокупность высказываний)», или в символической записи $\xi \equiv Df \cdot \eta$. Отсюда методологически следует переход к оценке истинности высказываний. Сузим таковые оценки до исследования ЭИ в форме мира IV. Истинность и ложность высказывания (философская «бритва Оккама») в логике дополняются неопределенностью, непроверяемостью, неразрешимостью и так далее в дифференциации этих понятий в степени значимости и частности. Все эти выражения суть термины значений истинности высказываний, а само значение и может быть истинным, ложным и пр.

Далее полагаем, что термин истинности определен как предикат высказывания «Выражение $\xi(IV)$ истинно», где $\xi(IV)$ суть выражение (высказывание) о существовании мира IV. Уточнение: если существует иное, нежели принятое нами $\xi(IV)$ высказывание (то есть иной подход, концепция, теория, гипотеза и пр.) о сущности мира IV, которое обозначим как $\eta(IV)$, то термин истинности для высказываний $\xi(IV) \wedge \eta(IV)$ или $\xi(IV) \vee \eta(IV)$, то есть «каждый из» и «или» (справедливы обе гипотезы о сущности мира IV, или справедлива одна из них: «наша» или «не наша»), определяется различно, что не

требует пояснений. В любом построении (теории, гипотезы и пр.) $\xi(IV)$ с позиции логики³⁷ справедливо только определение: « $\xi(IV)$ истинно» $\equiv Df \cdot \xi(IV)$, что читается: $\xi(IV)$ истинно, если и только <существует> $\xi(IV)$. Действительно, о несуществующем и сказать нечего – если обратить данное высказывание приставкой «не»... И собственно предикат истинности вошел в язык только как утверждение о существовании <конкретного> ЭИ.

Что касается более сложных (содержательно, семантически и пр.) высказываний о мире IV, его объектности и процессуальности, той же философии и конструкции, что есть тема настоящей книги, то здесь действует правило, в чем-то схожее с юридическим *правом прецедента*, принятым в англоязычном мире, где, в отличие от Римского права дедуктивности закона, его логического верховенства, за основу берется индуктивное накопление <юридических> прецедентов. То есть суд принимает решение, ориентируясь на исторические аналоги (в Римском праве *анalogии строго запрещены!*).

Так и с истинностью в иерархии усложнения в рассмотрении мира IV правило изложим в форме определения.

Определение 22. *В иерархии усложнения <рассмотрения> мира IV термин истинности принимается без определения ввиду справедливости только и только « $\xi(IV)$ истинно» $\equiv Df \cdot \xi(IV)$, а с принятием этого термина для такого исходного, простого высказывания, истинность всех других высказываний о мире IV в его конкретизации, дифференциации, системном усложнении и пр. определяется через исходное высказывание, но при этом все определения строятся логически такими, чтобы всегда выполнялось исходное правило.*

Еще раз подчеркнем: пока мы рассматриваем истинность не собственно мира IV, а лишь высказываний $\xi(IV)$ о нем.

Вообще говоря, все термины значений истинности высказываний о мире IV могут быть извлечены (в логике принято называть это элиминацией) из языка, исходя из определения 22. Так если противник нашей концепции отвергает истинность мира IV, то есть выражает это логической формулой

« $\xi(IV)$ неистинно» = *Df* · « $\xi(IV)$ не является истинным», то все равно он отталкивается от определения 22 об истинности мира IV. Или в иной записи³⁷: « $\xi(IV)$ неистинно» \equiv *Df* « $\sim \xi(IV)$ истинно». Так наш уважаемый научный коллега в предисловии к настоящей книге не уверен (и это его право ученого!) в возможности прихода мира IV в нашей трактовке, а значит, используя предикат *P*, то есть термин, обозначающий признак предмета, может утверждать – со своей позиции: « $P(\xi(IV))$ неопределенно» \equiv *Df* · « $\sim P(\xi(IV)) \wedge \sim \neg P(\xi(IV))$ истинно».

Более того, для языковой практики и вовсе логически не противоречивым будет замена выражения « $\xi(IV)$ истинно» на $\xi(IV)$. Точно также мы говорим «конфета» вместо формального логически «истинно конфета сладкая» и пр.

Итак, общие утверждения об истинности высказывания о мире IV зиждется на исходном выражении «высказывание о мире IV, которое истинно».

Что же касается значений истинности высказываний о мире IV, то они формулируются именно для объектно-процессуальной имманентности <истинности> миру IV. Что называется навскидку возьмем <несистематизированные> высказывания о мире IV в таковой имманентности его объектов и процессов, а именно:

< α > наблюдаем мир IV сейчас в его полноте;

< β > наблюдаем мир IV сейчас в его отдельных признаках высказываний $P(\xi(IV))$;

< γ > неизбежен эволюционно приход мира IV;

< δ > возможно в рамках мира III \equiv КПП санкционированное предотвращение неизбежности прихода мира IV до наступления «точки невозврата»;

< ε > невозможно обращение уже сформировавшегося и функционирующего мира IV в «человеческий» мир II \rightarrow III;

$\langle \zeta \rangle$ философия мира IV зиждется на метафизической и материалистической диалектике (Гегеля–Энгельса);

$\langle \eta \rangle$ конструкция мира IV есть ранговое отображение конструкции Вселенной;

$\langle \nu \rangle$, $\langle i \rangle$, $\langle \chi \rangle$, ... и так далее до \langle ныне столь печального для человечества \rangle *омикрона* и еще далее до омеги ω , а потом «омеги в квадрате, кубе...» при дотошной детализации – дифференциации признаков высказываний $P(\xi(IV))$ о мире IV. Таким образом, число значений истинности высказываний о мире IV напрямую определяется детализацией его рассмотрения в логико-философском и конструкционном планах. Трансформируем к нашей терминологии пример определений А.А. Зиновьева³⁷, а именно:

(1) $P(\xi(IV))$ непроверяемо, если и только если $\xi(IV)$, то есть высказывание о мире IV, невозможно объективизировать;

(2) $P(\xi(IV))$ истинно, если и только если $\xi(IV)$ можно объективизировать, причем в таковой объективизации $\xi(IV)$ имеет признак P ;

(3) $P(\xi(IV))$ неопределенно, если и только если $\xi(IV)$ можно объективизировать, но невозможно установить: имеет ли $\xi(IV)$ признак P или не имеет;

(4) $P(\xi(IV))$ неистинно (ложно), если и только если $\xi(IV)$ можно объективизировать, но при этом $\xi(IV)$ не имеет признака P .

С позиций утверждений (1) – (4) рассмотрим следующие, уже сейчас в предтечи своей реально объективируемые признаки мира IV, которые определим следующими.

Определение 23. *Исходя из данного выше реального определения того, что именуется «искусственным интеллектом» (ИИ), определим следующее соотношение ИИ и мышление человека: не будучи (запрет ФКВ) способным реализовать реальный ИИ, то есть равнозначный по мощностям человеческому разуму, человек при возрастающем господстве техники ИИ регрессирует, то есть его ранее творческое мышление низводится до примитивного уровня технического ИИ – действие закона ООС.*

Определение 24. *На современном этапе биосферно-ноосферного перехода (3) техника по скорости усложнения в объектах и процессах ускоряюще опережает ее имманентность разуму человека, поэтому наука, как продукт мышления человека, сдает свои позиции обобщенно понимаемым технологиям.**

Определение 25. *Оцифровывание (наш термин: цифрофрения¹³³), особенно в социальной сфере, и роботизация человека суть расплата за вышедший из-под его (разумного) контроля «научно-технический прогресс», который ему, человеку биологическому, вовсе и не нужен, и который превратит его в человека биотехнического: $h.s.s. \rightarrow h.n. \rightarrow h.b.$*

Определение 26. *Человек биологический может ответить на вопрос: зачем эволюции человеко-знания потребовалось техническое моделирование (см. выше) конструкции Вселенной, что и есть создание мира IV? – только и исключительно при трансформации в $h.b.$, то есть утратив творческое мышление; ответ с позиции $h.b.$: подобное порождает подобное; для человека биологического творческого такой ответ неистинен, поскольку исключает универсализм ($1/0 = \infty$) и $(-\infty, \infty)$ и абрисность конструкции мира IV по отношению к конструкции Вселенной (см. выше).*

На схеме рис. 14 проиллюстрирована связь определений 23–26 со значениями истинности (1) – (4) (см. подпись к рисунку). Читатель, пользуясь данными выше разъяснениями об утверждениях и значениях истинности высказываний о мире IV, может проанализировать данную схему, выразив свое согласие/несогласие... Опять же это частный пример, то есть в нем, в отличие от общих утверждений, своя дифференциация и акцентация.

* Пример принудительной назойливости этого термина: сейчас в школьном образовании уроки труда потеряли это хорошо знакомое всем название и именуется «уроками технологии». Истинно в характере русского человека, особенно начальства, – бежать впереди лошади...



Рис. 14. Схема связи признаков мира IV, относимых в своей объективизации к настоящему времени, данных в определениях (O.) 23–26, со значениями истинности (1) – (4) (————— → – преобладающая истинность; - - - - - → – менее явная истинность; ····· → – возможная, предположительная истинность)

Заметим, что чем более сложной является структура исследуемого ЭИ – в нашем случае: чем более сложные объектно-процессуальные связи структуры мира IV учитываются при его анализе, – тем больше возможное число значений истинности, привлекаемых для такого <логического> анализа. Не будет преувеличением сказать, что *число значений истинности не ограничено*, ибо детализация-дифференциация приобретает качество *аттрактора истинности*. Здесь важно учесть двоичность порождения значений истинности: <а> детализация-дифференциация структуры мира IV; <б> множественность языковых форм определений значений истинности. То есть число значений истинности $N_{\text{зн.и.}} \equiv \uparrow\langle\text{а}\rangle + \downarrow\langle\text{б}\rangle$, то есть $\uparrow\langle\text{а}\rangle$ – рост не ограничен, а $\downarrow\langle\text{б}\rangle$ – рост ограничен отысканием языковых выражений, наиболее целесообразных практически. В более общем виде:

$$N_{\text{зн.и.}} \equiv [\uparrow\langle\text{а}\rangle + \downarrow\langle\text{б}\rangle] - N'_{\text{зн.и.}}, \quad (58)$$

где $N'_{\text{зн.и.}}$ – вычитаемые из $N_{\text{зн.и.}}$ значения истинности, первоначально принимаемые как сугубо истинные, но в дальнейшем, обычно при дифференцировке, приобретающие характер «неопределенно», «непроверяемо» (см. выше) и даже «неистинно» – в понятии «недоказуемо с позиций теории <логики> истинности». В современной «практической логике» двоичность [истинно: ложно] часто переходит в троичность, добавляется «неопределенно». В то же

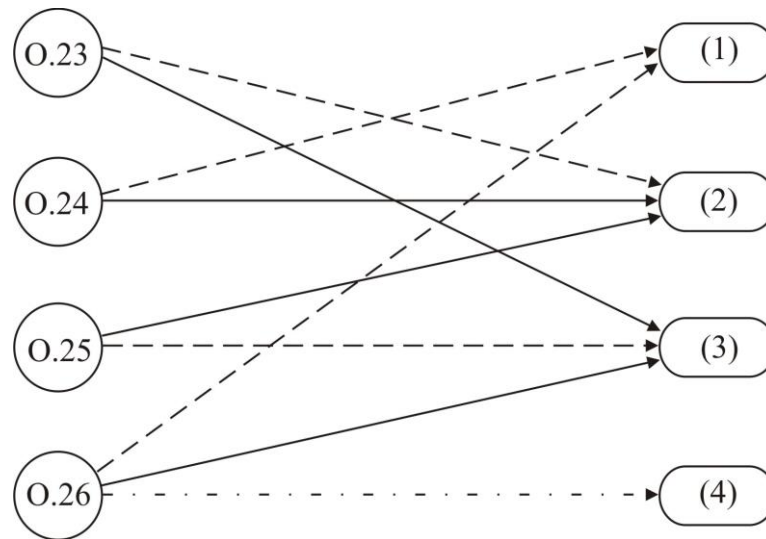
время для гипотетических ЭИ, к которым относится и мир IV, эта троичность, понимаемая как *закон исключения четвертого*, весьма к месту. Таким образом, в рамках «ослабленной» логики справедливо утверждение об истинности $P(\xi(IV))$, если и только если по крайней мере одно из высказываний <истинно, ложно, неопределенно> объективизируется как истинное. Более того, полярное противопоставление (противостояние) понятий «истинно» и «ложно» для многих объектов/процессов мира IV исчезает, а вместо них вводится понятие «неопределенно», понимаемое точно по этимологии этого слова: *не определено по определению* (логика допускает терминологическую тавтологию). Уже становящийся классическим пример, принятый в этике современного неопозитивизма, – соотнесение понятий «зло» и «добро» (см. последний параграф предыдущей главы). Справедливо (взятое из комплексной логики³⁷)

Определение 27. *Логически обусловлено в отношении к объектам и процессам мира IV, его $P(\xi(IV))$ и собственно утверждениям о мире IV употреблять в качестве отрицания истинности термин «неистинно», понимаемое как: «высказывание неистинно, если и только если оно не является истинным», а термин «ложно» употребляется «как обозначение одного из значений истинности, которое лишь иногда полностью совпадает со значением «неистинно», а именно – когда высказывание может принять только одно из двух значений «истинно» и «ложно».*

Из определения 27 следует <логически непротиворечиво>, что всякое высказывание $\xi(IV)$ либо истинно, либо неистинно, но при этом, ввиду <сегодняшней> гипотетичности представления о мире IV, в исследовании философии и конструкции мира IV принимается условное <доверительное> соглашение, не всегда однозначно верное: $\xi(IV)$ либо истинно, либо ложно, поскольку $\xi(IV)$ может быть неопределенным, а значит, что не может быть истинным и не может быть ложным, суть подчиняется закону *исключения*

четвертого^{*}, в отличии от формальной логики с ее законом исключения третьего.

Существенные в логическом анализе истинности вопросы о координатах высказываний, значении истинности высказываний (операции конъюнкции, дизъюнкции и отрицания), связи истинности с другими формами высказываний мы отдельно не рассматриваем, а обращаемся к ним контекстно при последующем изложении материала книги, что в плане методологическом более выигрышно.

Объективность четвертого мира в аспекте эволюционной эпистемологии и теории истины Альфреда Тарского. Если мир III, предложенный и обоснованный К.Р. Поппером³³, в плане эволюционной эпистемологии является в определенном смысле развитием платоновской теории форм (идей), с другой стороны – «объективного духа» Гегеля, наконец, теории Больцано об универсуме высказываний в себе и истин в себе (С. 109), то анонсируемый нами мир IV, во-первых, хотя и формируется и функционирует в русле эволюционной эпистемологии, но кардинально изменяет материальный базис, преломляя эволюцию человеко-знания; во-вторых, как развитие последовательности миров $I \rightarrow II \rightarrow III$, мир IV замыкает эволюцию человеко-знания (по схеме на рис. 15) саму на себя.



Рис. 15. Схема замыкания эволюции человеко-знания миром IV самой на себя (ООС трансформирует миры I и II в сторону их примитивизации; ПОС «поставляет материалы» для формирования мира IV)

* Логика «закона исключения четвертого», или трехзначная логика, была разработана выдающимся русским и советским философом-логиком Н.А. Васильевым, сыном известного математика и общественного деятеля (член Госсовета и I Госдумы Российской империи) А.В. Васильева¹⁷³.

Итак, мир IV объективен в аспекте эволюционной эпистемологии, но, как замыкатель эволюции человеко-знания самой на себя, занимает особое место в эволюционной последовательности миров, поскольку, в отличие от миров I, II и III, мир IV является *исключительно <техническим> созданием человека**, обогнавшего <свою> биоэволюцию (по Конраду Лоренцу^{35,36}) и уже «рукотворно» моделирующего миры I – материальную структуру Вселенной и II – в абрисном приближении ИИ моделирующего творческое мышление человека.

Отличие же мира IV от мира III (см. гл. 1–3) исчерпывающе рассмотрено в гл. 4. И если (концепции Гейтинга, Брауэра, Поппера и др.) логика мира III свидетельствует, что реально некоторое воздействие III → II, а через мир II в каком-то смысле и воздействие III → II → I, то воздействие IV (по цепям ООС; см. рис. 15) на миры I и II катастрофическое для них: ситуация экологической катастрофы для биосоставляющей мира I и трансформация человека биологического мыслящего в роботизированного человека биотехнического – обитателя мира IV, причем далеко не на первых ролях.

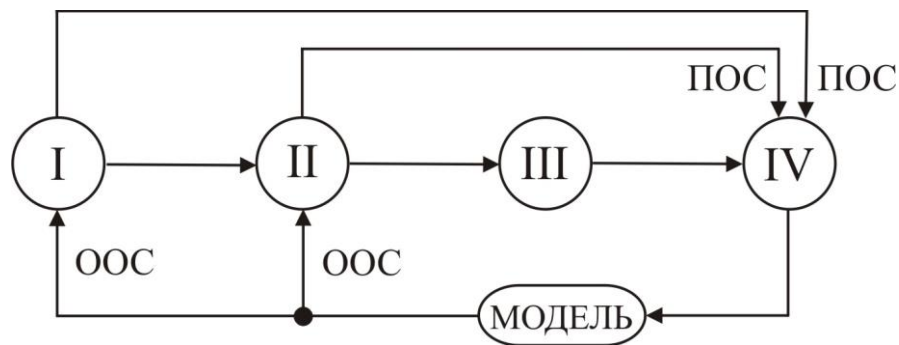
Таким образом, выше развито главное положение эволюционной эпистемологии в отношении мира IV, а именно определяемое следующими утверждениями.

Определение 28. *Человеко-знание, реализованное в мире IV в техническую модель миров I и II, в объективном смысле есть человеко-знание без его создателя (как для мира III: знание без субъекта знания³³).*

Другое базисное положение эволюционной эпистемологии определим в развитии главного положения. Справедливо

Определение 29. *С позиции эволюционной эпистемологии доминирующим является исследование мира IV, овеществленного в технической модели*

* Именно и только <техническим> ≡ {сумма знаний и технологий}. Поэтому когда мы в книге утверждаем, что «мир IV не есть создание человека», то имеем в виду собственно целеполагание эволюции, «руками» человека создающего мир IV.

миров I и II человеко-знания посредством мира III объективного знания, являющегося автономным в цепи эволюции человеко-знания.

Наконец, справедливо (по аналогии с определением³³ мира III)

Определение 30. *Объективная <эволюционная> эпистемология в части исследования и определения сущности мира IV, учитывая замыкающуюся роль этого мира (см. рис. 15), объективно объединяет эволюционное назначение миров II и III в эволюции человеко-знания.*

Исходя из сказанного выше, сформулируем лемму.

Лемма 29. *С позиции мотивированного признания объективности мира IV в аспекте положений эволюционной эпистемологии, наряду с определениями 28–30, полагаем справедливым <логическое> утверждение о том, что мир IV есть <технический> продукт творчества человека – миров II и II → III, обогнавшего свою <био> эволюцию и создавшего по целеуказанию эволюции мир IV, как ранговую модель миров I и II, в котором человек биологический с исчерпанным потенциалом человеко-знания становится биотехническим придатком технической модели; при этом мир IV сугубо автономен в эволюции человеко-знания и в своем воздействии на миры I и II <негативно> изменяет их эволюционную сущность, а в части взаимосвязи миров III → IV <ранее> творческое знание уступает место автоматизированным технологиям^(*).*

Примечание^():* понятная аналогия с ходом заведенных часов.

Четвертый мир и теория истины. Обратимся к Евангелию: «... Я на то родился и на то пришел в мир, чтобы свидетельствовать о истине; всякий, кто от истины, слушает гласа Моего. Пилат сказал Ему: что́ есть истина?» (Иоанн., 18, ст. 37–38). Логическое ударение поставлено (апострофом) на «что»; если бы оно стояло на «истине», то диалог Христа с Понтием Пилатом имел бы отличный от евангельского смысл. *Что́ есть истина?** – Это вопрос о существовании истины, семантике, смысловом содержании этого слова. А

* Этот евангельский сюжет стал наиболее часто используемым художниками: от эпохи Возрождения до европейской, в том числе русской, классической живописи XIX века.

вот с позиции семантики, как раздела семиотики, и логической семантики, логическое ударение на слове «истина» сводило бы вопрос всего лишь к «словарному» описанию этого слова. Таким образом, Христос предваряет вопрос Пилата своим, то есть божественно изначальным пониманием *истины, как категории*, или пропозиции, то есть осмысленной сущности слова, изначально данной, заложенной в мышлении человека в прямой и обратной связях миров ($I \rightleftharpoons II$) и ($II \rightleftharpoons III$). Это, трансформированное от евангельского, понятие истины мы и берем за базисное.

Начнем с аналогии. Например, число «пять» истинно, если оно количественно определяет (описывает) пять неделимых предметов (это как в почтовых правилах: посылки принимаются до такого-то веса, а если предмет неделим, то набрасывается еще столько-то килограмм...). А если описываемые предметы, каждый в отдельности, делимы, то число «пять» в такой ситуации неистинно. Точно также рассуждаем в отношении мира IV: четвертый мир истинен, если он является функционально (в самом широком понятии) единым и неделимым. Но мир IV суть неистинен, если <расширенно> функционально он делим на автономно друг от друга действующие системные структуры. *Итак, истинность мира IV первостепенно зиждется на его функциональном единстве.* Если мир I есть единство Вселенной, мир II – единство (единичность) человека биологического мыслящего, мир III – единство корпуса знания о Мире, то мир IV суть единство <технически> воплощенного человеком (мир II) знания (мир III) в автоматизированную технологию \equiv техническую модель мира I.

Принятие утверждение об истинности мира IV, как единого (в том числе в трактовке Роберта ди Бартини¹¹⁷; см. выше в книге) в понятии общей функциональности, как категории истинности – антитезы неистинности, не отрицает иерархии, инстанций истины. Отсюда и языковое: «истина в первой инстанции» и пр. Инстанции истины суть вложенность инстантированных истин. А говоря на языке математики, истина есть аттрактор логических операций доказательств истинности. Отсюда и обуславливаемая частной теорией

терминов и высказываний (см.^{37,81} и др.) акцентация в языковых определениях истины (И): самодовлеющая И, априорная И, апостериорная, то есть опытно-доказательная И, абстрактно доказательная И, гипотетическая И, формально доказательная И, дедуктивная И, индуктивная И, логически непротиворечивая И, дифференцированная И, логически неувязанная* И и пр.

В любом из приведенных языковых выражений, конкретизируя их «под» мир IV, истина, как категория, есть объективизация качества истинности, а качество истинности возникает из сомнения в объективности существующего с доминантой предположительности эволюционной объективизации; здесь сомнения суть поиск научной истины.

... Оторопь берет нынешнего <еще полностью не расчеловеченного¹²⁶, не умозамещенного¹³², не цифрофренированного¹³³> человека: как можно полагать *истинным* пришествие мира IV, то есть мира, где на замену его <любимого и единственного> ума придут механизмы, тикающие по всей Земле, переговаривающиеся на языке двух цифр, **0** и **1**, оптоволоконных линий и пр. Как же без человеческого ума мир может существовать? А вот полтора века тому назад все тот же, столь нами привечаемый в этой книге, Н.И. Пирогов отвечал⁸⁵: *«И вот мы находим себя запертыми в волшебный круг; с одной стороны, мы фактически не знаем другого ума, кроме своего органического, с другой стороны, этот же самый ум указывает нам на внешние произведения творчества, несомненно свидетельствующие о существовании другого ума с атрибутами не только сходными, но и несравненно более превышающими творчество нашего. И вот рождается невольно вопрос: действительно ли мы не могли бы иначе ходить, как с помощью ног, или же мы только ходим, потому что у нас есть ноги? Действительно ли только при посредстве мозга мы могли бы мыслить, или же мыслим только потому, что есть мозг? Видя неисчерпаемое множество средств, с которыми в окружающей нас вселенной достигаются известные цели, можем ли мы утверждать,*

* Термин из математики; невязка; в форме прилагательного: неувязанная.

что ум мог и должен был быть единственно только функцией мозга? Разве пчела, муравей и т.п. животные и без помощи мозга позвоночных животных не представляют нам примеров удивительной сообразительности, стремления к цели и даже творчества?» (С. 39).

... Как в славные советские годы партторги, торопясь на междусобойную выпивку, завершали по средам (партийный день, а следующий четверг – рыбный) заседания партактива: «Вопросов нет? – принято единогласно!»

Теория истины Альфреда Тарского в приложении к четвертому миру. Дополним сказанное выше – и многопланово! – об истинности мира IV в контексте основных выводов из теории истины Тарского^{50,51} (философские комментарии см.³³), логическая семантика которой коррелирует с комплексной логикой³⁷ А.А. Зиновьева, принятой нами в ЖМФН за основу логико-философского и естественно-научного анализа. Заметим, что наше обращение к философии объективизма, что есть в ареале современного неопозитивизма, ни в коем случае не означает нашего умаления достоинств и дальнейшего развития диалектического материализма в приложении к объективному естественно-научному анализу (повторимся: Р.Г. Баранцев³⁴, В.П. Казначеев⁵⁴, Э.С. Бауэр⁵⁶, А.Л. Чижевский⁶², В.И. Вернадский⁶⁶, А.И. Субетто⁶⁹⁻⁷⁹, А.Н. Панченков^{119,120}, Н.И. Кобозев^{156,157}, И.Т. Фролов¹⁷⁴ – и многие другие, преимущественно советского и нынешнего российского периодов); все дело в том, что в философии объективизма, в эволюционно-эпистемологическом подходе, развивающейся – принцип «социального заказа» – по целеполаганию прогресса знания, изначально найдено удачное сочетание Гегелевской, но уже в форме материализма, диалектики и метафизической диалектики Канта. Как мы сами убедились, работая над серией¹⁻¹⁹ ЖМФН, именно такое сочетание позволяет наиболее объективно исследовать социоэволюционные процессы, что и есть базис феноменологии ноосферы. Но – переходим к названной теории истины <Тарского> в приложении к обоснованию истинности четвертого мира. Понятно, что время активной научной работы Альфреда Тарского – 1930–1960-е годы, Польша, затем США, преимущественно

Калифорнийский университет – никак не соотносится с проблематикой мира IV: только-только «ломались копья» в части истинности мира III и его автономии от миров Платона...

Поиск истины о возможности и существовании (философии и конструкции) мира IV есть логико-философская задача, но никак не включающая в себя его *апологию*, то есть *оправдание* с тех или иных позиций. *Истина не требует оправдания, потому что она истина!* Истина суть объективна, оправдание же всегда субъективно. Ведь парадоксально даже ставить вопрос об оправдании эволюции человеко-знания? – Мир IV в логической непротиворечивости (см. выше) есть необходимое звено в последовательности этой эволюции. Это первое утверждение, выдвигаемое нами в абрисном поиске истины о мире IV. Заметим, что даже внешне, с позиций языковых, словесных конструкций, различие бросается в глаза: поиск истины суть действие «бритвы Оккама», «оправдание» истины – многоречивость и логическая неувязка в терминологии... Дадим

Определение 31 (определение Альфреда Тарского⁵⁰)*. *Истина есть объективированный субъект истинности, которая есть полное или убедительное абрисное приближение к такой полноте соответствия фактологии действительного Мира, то есть любая логико-философская теория истинна, если и только если она имманентна фактологии.*

Таким образом, неистинность теории есть прежде всего ее несоответствие фактам, то есть объективной реальности. Справедлива

Лемма 30. *Истинность <формирования и функционирования> мира IV в неразрывной цепи эволюции человеко-знания соответствует действительности, а именно: человек биологический мыслящий исчерпал свое биоэволюционное предназначение и, обогнав <свою> эволюцию человеко-знания, создает техническую модель Вселенной, передав свое суммирующее знание автоматизированным системам управления, а значит: мир IV истинен, по-*

* Понятно, что данная формулировка лишь соответствует направлению мысли Тарского, но выражена в нашей терминологии применительно к анализу мира IV.

сколько его философия и конструкция соответствуют фактам действительности, уже сейчас абрисно вырисовывающимся.

Поскольку предметом (предметами) логики «является язык как средство познания и само познание» (А.А. Зиновьев³⁷), то в тех же рассуждениях о мире IV истинность и ложность суть (в рассмотрении) классы высказываний, то есть пропозиций на конкретном языке $Я_i$, о котором также можно говорить и на другом языке $Я_m$ – *метаязыке*. То есть, согласно теории Тарского, фразы на $Я_m$, которые относятся к $Я_i$, суть *метаязыковые*. Это все к тому, что истинность не определяется относительно языка, ведь если B_1 суть высказывание произвольного языка $Я_1$, а B_2 – высказывание произвольного языка $Я_2$, то можно утверждать³⁷: если B_2 – перевод B_1 с языка $Я_1$ на язык $Я_2$, то B_1 и B_2 должны быть: <а> оба истинны или <б> оба ложны, то есть иметь одно и то же значение истинности. Более того, вводя операцию логического отрицания « \sim » («не»; «не так»), можем говорить: для каждого ложного B_i язык $Я_i$ содержит $\sim B_i$, то есть истинное высказывание. Итак, обобщенно можно утверждать, что число истинных и ложных высказываний в языке $Я_i$ *одинаково (!)*.

Справедлива

Лемма 31. Если высказывание $B(IV)$ об истинности мира IV соответствует факту его реальности (осуществимости, неизбежности и пр.), то оно соответствует тому факту эволюции человеко-знания, что если $B(IV)$ есть высказывание, то $B(IV)$ суть сокращенное обозначение «ситуации», описываемой высказыванием $B(IV)$ – см. лемму 30; ложное же высказывание $\sim B(IV)$ ложно не в силу его соответствия не-факту, но потому, что оно не соответствует вообще никакому факту, то есть «неистинный мир IV» вообще не имеет никакого отношения ни к эволюции человеко-знания, ни вообще к чему-либо, то есть $\sim B(IV)$, какое бы сокращенное $\sim v(IV)$ ему не подбиралось, не находится ни к чему из реального³⁷ в отношении «соответствия факту», хотя оно и находится в описательном отношении к ложной ситуации, при котором $\sim v(IV)$.

Таким образом, какой бы язык, как предмет логики, мы не использовали, но поскольку для каждого высказывания языка $Я_i$ можем сформулировать условия, при которых оно соответствует фактам, то отсюда и справедливость утверждения Тарского: *высказывание истинно, если и только если оно соответствует фактам*. Он же ограничивает действенность такого утверждения *соответствием здравому смыслу*.

В контексте нашей темы позволим себе <вольность?> развить положение теории Тарского касательно метаязыка, сформулировав его сущность для уже функционирующего мира IV, а именно: справедлива

Лемма 32. *Для <гипотетического> функционирующего мира IV действителен единый и только единый метаязык $Я_m$ – унифицированный язык программирования (нотация как средство технического (ИИ) и биотехнического^(*) (h.b.) мышления; см.¹⁷⁵); таким образом, высказывание $B(IV)$ и любое его сокращение в (IV) суть одно и то же: $B(IV) \equiv v(IV)$, равно как $\sim B(IV) \equiv v(IV)$.*

Примечание^():* для межличностного общения h.b., которое сводится к системам команд, скорее всего, будет использоваться метаязык $Я_m(h.b.)$ на основе сокращенного и усеченного пиджин-инглиш*.

Вообще говоря, скорее всего для такого общения сбудется предвидение нашего выдающегося писателя Н.С. Лескова: «... Разъяснится сущность электрической и магнитной сил, после чего человеческое слово делается лишним (выд. нами. – А.Я.), и все позднейшие люди будут понимать друг друга без слов, как теперь понимают только влюбленные, находящиеся под особенно сильным тяготением противоположных токов» («На ножах», 1871).

Развитие леммы 32 и примечания^(*) к ней более аргументировано продолжим в следующих главах книги. Но тенденция перехода к метаязыку

* Переводится как «голубиный английский» – язык, сложившийся в XIX–XX вв. в интернациональной среде моряков гражданского флота: со служебными словами из английского, практически без синтаксических связей. Вроде нынешнего разговорно-компьютерного (американо-нижегородского).

$V(IV) \equiv v(IV)$ уже сейчас видна как божий день. И если великий голландский живописец Франс Хальс (XVII в.) различал под тридцать оттенков темного цвета, то в мире IV с его $[0, 1]$ -алфавитом в высказываниях $V(IV)$ это не то, что излишне, но *«не находится ни к чему реальному в отношении»* (см. лемму 31).

Утверждение Тарского об истинности высказывания, как соответствующего фактам <реальности>, есть объективное, или абсолютное, понятие истины. В силу сказанного выше, таковым полагаем и $V(IV)$. Однако такая абсолютность не обладает критерием истинности, ибо последний не есть несомненность или уверенность. ... *«Не вера рождается от чуда, а чудо от веры»*, – говорит Ф.М. Достоевский («Братья Карамазовы»). Так и в нашем случае; по Тарскому: если Y_i достаточно богат в части словесной семантики, то и вовсе *не может существовать общего критерия истинности*. С другой стороны, если <см. лемму 32> $V(IV) \rightarrow v(IV)$, то этот критерий все более вырисовывается. И это логически непротиворечиво: ситуация $V(IV) \rightarrow v(IV)$ соответствует переходу в мир IV, его достаточному узнаванию, а значит и выработке критериальных определений... только прочитав книгу, мы может вынести свое <полное> суждение о ее содержании. Метаязык Y_m мира IV крайне беден, как беден всякий искусственный язык, в данном случае универсальный язык программирования, нотационный язык¹⁷⁵, поэтому в таком языке $V(IV) \rightarrow v(IV)$ и только в таком существует критерий истинности. В этом сходятся Гёдель (теорема о неполноте)^{67,68} и Тарский в своей теории истинности^{50,51}.

Перейдем к истинностному содержанию $V(IV)$. К.Р. Поппер, философски комментируя (интерпретируя) основные положения теории истины Тарского, пишет об интуитивном начале³⁷: *«Чтобы пояснить, что мы делаем, когда ищем истину, мы должны хотя бы в некоторых случаях быть способны указывать основания (здесь и далее выд. К.Р. Поппером. – А.Я.)... интуитивного притязания на то, что мы подошли ближе к истине, или*

что некоторая теория T_1 сменилась новой теорией, скажем T_2 , потому что T_2 больше похожа на истину, чем T_1 » (С. 54).

Данный процесс мы определили выше как *аттракторное приближение к истине* $V(IV) \rightarrow v(IV) |_{\tau_{эб} \rightarrow}$, где отсчетом своим $|_{\tau_{эб} \rightarrow}$ имеем предтечу мира IV еще в «недрах» развертывания миров ($\Pi \rightarrow \text{III}$), что понятно без особых на то разъяснений.

... Опять же в плане сопоставительном привлечем Н.И. Пирогова⁸⁵: «Действительно, наша умственная деятельность, получив однажды известное направление, не легко отклоняется от него, и тем труднее, чем более она удовлетворится результатами своих исследований в принятом ею направлении. Не мудрено, что именно те результаты, в достижении которых участвовали по преимуществу наши внешние чувства, и наиболее должны казаться нам ясными и удовлетворительными. Но, к сожалению, именно при индуктивном или фактическом способе расследования мы обыкновенно упускаем из виду, что наши чувственные расследования имеют значение не сами по себе, а по тем заключениям, которые мы выводим – сознательно и бессознательно – из виденного, слышанного и вообще прочувствованного нами. Заключения же эти, так же как и другие логические выводы, все-таки не что иное, как отвлечения, и также сознательные и бессознательные»... (С. 36).

Впрочем, Тарский не совсем одобрительно относится к роли интуиции на пути к истине, в частности, анализируя так называемые семантические парадоксы. И действительно, как может интуиция человека биологического направлять мышление человека на неизбежность и необходимость <для эволюции, конечно> формирования мира IV с практическим «упразднением» его самого... биологического?

Но ведь речь идет не о чистой интуиции конечного результата предвидения мира IV, но об интуитивном понимании «правдоподобности» теорий $T_i (i = 1, 2, \dots)$ в их аттракторном приближении к истине... хотя бы и мало-радостной; более того, смутно <абрисно> осознаваемой.

А это уже иное дело, иной подход, другая логика и философия. И здесь К.Р. Поппер поправляет, или, вернее говоря, дополняет концепцию Тарского, которые мы в их совокупности сформулируем в отношении к миру IV. Справедлива³³

Лемма 33. Исходя из понятий <Тарского> истины о четвертом мире $I(IV)$ и логического содержания $V(IV)$, логическое понятие правдоподобности (К.Р. Поппер) опирается на класс истинных $V(IV)$, следующих из данной дедуктивной системы, который (класс) суть истинностное содержание $V(IV)$, при этом все остальные высказывания о мире IV, включая все ложные высказывания, имеют ненулевое истинностное содержание, а истинностное содержание тавтологий, то есть логически истинных высказываний³⁷, равно нулю.

То есть, для тавтологий $I(IV) = 0$, но $I(IV) \neq 0$ и (ложное) $\sim I(IV) \neq 0$, как также не равны нулю любые словесные высказывания о каком-либо предмете, противоположных по своему смыслу и оценке: добро и зло, правда и ложь и пр.

Из леммы 33 следует, что для оценки $V(IV)$ в степени их аттракторного приближения через последовательность $T_1 \rightarrow T_2 \rightarrow \dots$ к истине следует учитывать: (а) индифферентность тавтологий-высказываний; (б) также аттракторный характер ложных высказываний. Более того, по правилам логики из любого ложного высказывания можно логически вывести истинные высказывания (операции ослабленной « \vee » или сильной « $:$ » дизъюнкции тому классический пример...).

Нам осталось рассмотреть *связь интуитивных посылов идеи с истинностным и ложностным содержанием*. Начнем *ob ovo*: из ненулевого значения как $I(IV)$, так и $\sim I(IV)$, то есть высказываний истинных $V(IV)$ и неистинных, ложных $\sim V(IV)$. «Все смешалось в доме Облонских», – начинает наш великий писатель роман «Анна Каренина». Именно такой «дом» представляет в своей <гипотетической> конструкции мира IV перед глазами современного человека, в его пока еще традиционном восприятии. Джордж Оруэлл в

своем на 100% провидческом «1984» под плакатом с лицом Старшего Брата (нынешнего ТМП, уже далеко не тайного) начерчивает три партийных лозунгах: «Война – это мир», «Свобода – это рабство» и «Незнание – сила».

... Еще далековато (тьфу-тьфу! не сглазить) нам, нынешним, до оформления мира IV во всей его философичности и конструктивности, но эти лозунги уже сбылись в нынешнем мире первого, мощно напора Великого глобализатора – родного брата, младшенького, поскребыша, Великого инквизитора Ф.М. Достоевского. Действительно, война – это мир в современном понимании феномена – иначе и не назовешь! – гибридных войн. Здесь и пояснять не требуется... Свобода – это рабство: инверсная трансформация гегелевского диалектического: свобода есть осознанная необходимость, но для [глобализации] → [мир IV] человек биотехнический по необходимости такого устройства грядущего мира IV осознает себя рабом, «органным штифтиком» (см. эпиграф из Ф.М. Достоевского к главе) глобалистской мегамашины: уже свершившегося всемирного электронного концлагеря с цифровым рабством. А для человека, осознающего себя винтиком-штифтиком, рабство именно и есть свобода... от напряжения мыслить, творить и созидать. Отсюда и правота девиза «Незнание – сила». Все это мы и видим уже сейчас в предтече мира IV, но уже и в наблюдаемой действительности. «Педерастическая» (можно и без закавычивания...) Европа тому наглядный пример. А Америка, в смысле Северная, с ее обожествлением доллара (*In God we trust* – в бога мы верим – подпись на нем символическая, уравнительная: Бог ≡ \$), уже изначально «проектировалась» – возможно уже ТМП в его раннем, масонском обличье – как локомотив [глобализации] → [мира IV]. И еще одно предваряющее замечание. Если эволюционное изменение какого-то органа животного вида, или утрата его за возникшей эволюционной ненужностью, происходит за время порядка полутора миллионов лет, то соответствующие изменения и утраты в части мышления у человека, обогнавшего эволюцию своего человеко-знания, неизмеримо стремительнее, тем более на пике гло-

бализации и перехода человеко-знания в мир IV. Это пояснение к предыдущим примерам.

Итак, интуиция в связи с истиной и ложью: $I(IV)$ и $\sim I(IV)$. В теории истины^{50,51} Альфреда Тарского это отнесено к теории классов следствий и дедуктивных систем, а согласно К.Р. Попперу³³, правдоподобность ПВ(IV) высказывания $V(IV)$ возрастает с ростом $I(IV)$ и убывает с ростом $\sim I(IV)$, то есть с ростом его истинностного или ложностного содержания, соответственно, что показано на относительных графиках рис. 16, где $\Delta\tau'_{эв}$ есть эпоха господства мира II с накоплением человеко-знания ($II \rightarrow III$); $\Delta\tau''_{эв}$ – эпоха активного формирования мира III до начала выраженной глобализации; $\Delta\tau'''_{эв}$ – эпоха глобализации, на сегодняшний день прогрессирующая; $\sim \Sigma$ ПВ(IV) – сумма неправдоподобности $V(IV)$; Σ ПВ(IV) – сумма правдоподобности $V(IV)$.



Рис. 16. Относительные графики изменения во времени эволюции человеко-знания правдоподобности ПВ(IV) высказываний о мире IV, как среднеарифметическое (безотносительное в графической размерности) от $I(IV)$ и $\sim I(IV)$

Из графиков видно, что в эпоху $\Delta\tau'_{эв}$ неправдоподобность хотя и стремилась монотонно к нулевой, но преобладала, то есть конструкция мира после био-

сферно-ноосферного перехода (конечно, тогда в совершенно иной терминологии) (3) полагалась от платоновского Государства до утопий Томаса Мора и Кампанеллы и далее до «светлого будущего» коммунистических теорий и оптимистичного царства человеческого разума В.И. Вернадского. В эпоху $\Delta\tau''_{эв}$ активности (II \rightarrow III) человеко-знания правдоподобность (в словесном творческом выражении см. выше: Ф.М. Достоевский, Джордж Оруэлл и многие другие) возрастает с переходом к экспоненциальному росту, которые с началом эпохи глобализации $\Delta\tau'''_{эв}$ становится стремительным. В данном контексте дадим определение (см.³³) ложностному содержанию $V(IV)$.

Определение 32. Если высказывание $V(IV)$ отлично от класса $\sim V(IV)$, следующих из $V(IV)$, то ложностное содержание $V(IV)$ суть класс следствий, или собственно содержание, содержит все ложные высказывания, следующие из $V(IV)$ и, наконец, не содержит никаких истинных высказываний (соотнести с графиками рис. 16).

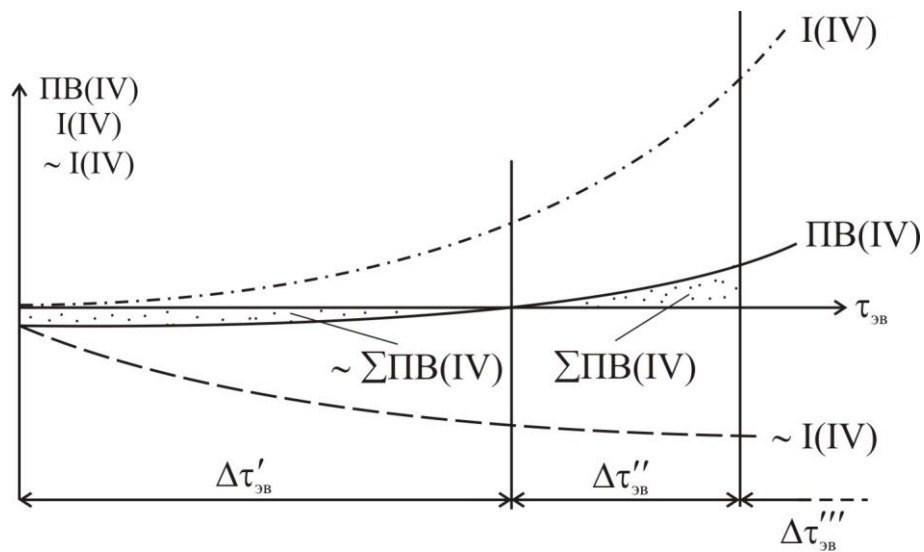
Заметим, что «двигаясь» по оси $\tau_{эв}$ эволюции человеко-знания, в каждый текущий момент – срез $\downarrow\tau_{эв}$ мы фиксируем некоторое *фоновое знание*, которое в этот момент $\downarrow\tau_{эв}$ принимается как правдоподобное без обсуждения.

Идем далее, ориентируясь на методологию, вытекающую из определения 32, обозначив как ЛИ класс всех *логически истинных* высказываний, а через $\langle\text{ЛИ}\rangle$ – *содержание* конкретного ЛИ. Поскольку ЛИ есть общее содержание всех содержаний (это не тавтология!) и всех высказываний, то можно сказать³³, что *ЛИ есть нулевое содержание* (как и «нулевая» $PV(IV)$ на рис. 16 на стыке этих $\Delta\tau'_{эв}$ и $\Delta\tau''_{эв}$, хотя она и содержит ненулевые $I(IV)$ и $\sim I(IV)$). Из сказанного выше в контексте теории истины Тарского можно сделать следующие выводы в отношении содержания, истинностного и ложностного содержаний высказываний о мире IV (с привлечением рассуждений элементов теории Тарского и ее философского анализа К.Р. Поппером).

$\langle\alpha\rangle$ Если C есть \langle общее, полное \rangle содержание $V(IV)$, то при относительной форме записи $C = V(IV)$, ЛИ, что значит: абсолютное содержание C вы-

сказывания $V(IV)$ равно относительному содержанию $V(IV)$, если ЛИ есть нулевое содержание (см. выше). Понимается это следующим образом. Логическая истинность содержания высказывания о мире IV есть именно *логически непротиворечивое содержание* $V(IV)$, но *вовсе не логическая непротиворечивость самого* $V(IV)$, ибо содержание высказывания и само высказывание никак не верны взаимнообратно. Примеры тривиальны: бочка и ее содержание...

< β > Относительное содержание $V(IV)$ в случае $C = V(IV)$, Φ_τ , где Φ_τ есть фоновое знание (пояснения см. выше), специфично прежде всего тем, что, как и содержание $ЛИ = 0$, так и относительное предположение $V(IV)$ при некотором $V(IV)$, Zn (Zn – знание, отличное от фонового ЛИ) тоже равно нулю, если $V(IV)$ содержит только Φ_τ . Это отвечает положению: любое $V(IV)$ на фоне Φ_τ всегда <относительное> нулевое, какие бы иные Zn мы не привлекали на данный текущий момент $\downarrow \tau_{эв}$. Пример также тривиальны: каждый сверчок знай свой шесток (извиняемся за трансформацию). То есть, если $V(IV)$ принадлежит этому Zn , или $C \subset Zn$, то $V(IV)$, $Zn = 0$, что, в свою очередь, означает: относительным содержанием высказывания $V(IV)$, Zn является та информация, которой $V(IV)$ в присутствии <наличии> Zn превосходит Zn . Это не противоречит сказанному выше (про сверчка...).

< γ > Добавление к определению 32 о ложностном содержании $V(IV)$ (опять же тривиально: «в мире IV *h.b.*, его биотехнический обитатель будет иметь форму головы в виде треугольной пирамиды»... для *истинной* ложности добавим: «в 11-мерном измерении»). Определяем ложностное содержание C_\perp высказывания $V(IV)$ при данном *истинностном содержании* $V(IV)$ как $C_\perp = V(IV)$, C_τ , где C_τ суть пересечение между C и T , где T – система истинных высказываний в смысле Тарского; см. выше $T_1 \rightarrow T_2 \rightarrow \dots$. Отсюда следует: C_\perp есть содержание (абсолютное или относительное), если дана логическая истина ЛИ, и содержит все *ложные* высказывания, следующие из $V(IV)$, ибо это дедуктивная система высказываний, следующих из $V(IV)$, принимая *истинные* высказывания за *относительный ноль* (см. выше); нако-

нец, C_d не содержит никаких истинных высказываний – в смысле, что его истинные высказывания рассматриваются не как содержание, а как его относительное нулевое содержание.

<δ> Содержание высказываний $V(IV)$ могут или не могут быть сравнимы, образуя частично упорядоченную систему; абсолютные содержания C и Zn сравнимы, если $C \subset Zn$ или $Zn \subset C$; более сложным формализмом записи обладают условия сравнимости относительных содержаний. Типичный пример: если формулируем $V(IV)$ на уровне современного знания, то $C \subseteq Zn$ или $Zn \subseteq C$; для гипотетического $V(IV)$ имеем: $Zn \subset C$, но их, знаний, недостаточно и т.п.

<ε> Истинностные и ложностные содержания в $V(IV)$ в принципе могут быть сравнимы с использованием вероятностных их представлений (аппарат теории вероятностей). Арал сравнений: от $[0, 1]$ до $[1, 0]$ для [истинное, ложное] в $V(IV)$. Шутейный пример: $[0, 1]$ – мнение Фомы Неверующего (при всем уважении к этому Христову апостолу...); $[1, 0]$ – мнение путешественника на машине времени (в художественной форме см.¹⁷⁶), побывавшего в уже развернутом мире IV и вернувшегося в наше время... будь оно не к ночи помянуто; побывавшего в нарушении теоремы о неполноте Гёделя; см. работу последнего⁶⁷ с отрицанием истинности ОТО. А «посредине» имеем $[I(IV), \sim I(IV)]$; см. рис. 16.

<ζ> Интуитивно утверждая, что T_1 менее правдоподобна чем T_2 (= теории – см. выше), мы учитываем соотношение их в части истинностного и ложностного содержаний; в нашем случае $V_i(IV)$ $[I_i(IV), \sim I_i(IV)]$. Например, для высказываний о мире IV сравнимы *только конкурирующие* концепции (теории), например: $V_1(IV)$ и $V_2(IV)$, в которых акцент сделан на «равноправии» человеческого мышления и созданного им <условного> ИИ и на трансформации $h.s.s.$ в $h.b.$, соответственно. И современный $h.s.s.$ ($\rightarrow h.n.$ в потенци) интуитивно колеблется в поисках правдоподобия (рак пятится назад, а щука тянет в воду...). Схватились инерция подсознательного мышления и <бездумная> устремленность мышления оперативного. В данной связи поз-

волим себе процитировать К.Р. Поппера³³: «... *Таковы некоторые из преимуществ (логически) более сильной теории, то есть теории с большим содержанием, существующих даже до того, как эта теория была проверена (здесь и далее выд. К.Р. Поппером. – А.Я.). Они делают ее потенциально лучшей теорией, более вызывающей теорией. При этом более сильная теория, то есть теория с более богатым содержанием, будет в то же время иметь большую правдоподобность, если только ее ложностное содержание не будет также больше*» (С. 60). Тему резюмируем в следующем аннотированном пункте.

<η> Обратимся к предисловию, который А.И. Субетто любезно предположил настоящей книге (равно как и к предыдущим томам¹⁰⁻¹⁹ ЖМФН). Знакомясь с ним, читатель, вне всякого сомнения, обратил внимание на негативное отношение уважаемого Александра Ивановича к базовым философским концепциям К.Р. Поппера (см.³³ и другие его работы, названные нами в начале книги) и вообще к философии неопозитивизма, в ареал которой входят объективизм и эволюционная эпистемология К.Р. Поппера, равно как и теория истины А. Тарского^{50,51}. Также, без всякого внутренне и внешне побудительных мотивов, и мы относимся осторожно к философии объективизма в методологии неопозитивизма – господствующей философии современного империализма, ныне переходящего через абсолютизацию финансово-олигархической доминанты к империализму глобальному (вернее будет – глобалистскому; точнее с позиции семантики). Как и А.И. Субетто, нам неприемлем индивидуалистический подход данного философского направления... именно направления, поскольку неопозитивизм базируется, почти что эклектически в ряде своих объектов применимости, на сочетании нескольких философских дисциплин самостоятельного эпистемологического корня-основания. Такой подход, который читатель явственно ощущал при чтении изложенных в данном параграфе основ теории истины Тарского – Поппера (первый – логика, другой – философский комментарий), не коррелирует с принятой в ЖМФН доминантой разума коллективного, в высшей своей фор-

ме – КПР, который и ассоциируем с миром III – предтечей мира IV, а в <нынешнюю> эпоху биосферно-ноосферного перехода (3) активно организующего мир IV (III → IV) руками, в смысле головой, *h.s.s.* → *h.n.*, тем самым уготавливающего себе участь «штифтика» в трансформированном облике *h.b.* Опять же, утверждая о примате коллективного разума над индивидуальным, в очередной раз привлечем Н.И. Пирогова⁸⁵, истинного подвижника планетарной мысли: «*Но, принимая это как неоспоримый факт, я при моем воззрении не могу не принять в то же время, что открываемая моим мышлением целесообразность мирового устройства была бы чем-то ему произвольно или произвольно мною навязанным, чем-то не вполне действительным, то есть столько же непреложным, как и мое собственное бытие*»... (С. 30).

Поэтому мы и берем от философии объективизма с созревшей в ее недрах <логической> теорией истины выигрышную – в аспекте нашей темы – сторону, о которой мы уже говорили выше: *сочетание Гегелевой диалектики с метафизической диалектикой (Канта) в материалистической интерпретации такого объединения.*

С названных позиций в следующем параграфе излагаем, в развитие обсужденного выше, наше видение истины четвертого мира.

Четвертый мир с логико-философских позиций и концепция аналогово-дедуктивной логики мира IV. Продолжим из предыдущего параграфа тему правдоподобности (П) высказываний о мире IV – В(IV) и истинностном и ложностном содержаниях (С_и и С_л) этих высказываний. В самом общем случае

$$\text{П В(IV)} \supset (\text{С}_{\text{и}} + \text{С}_{\text{л}}), \quad (59)$$

то есть правдоподобность высказываний о мире IV включает в себя как истинностное, так и ложностное содержание (см. цитату в <ζ>). То есть истина *I(IV)* и неистинна (ложь) $\sim I(IV)$, а также фоновое знание Φ_{τ} , определенные выше, входят в (59) *парциально* и являются функциями $\tau_{\text{эв}}$ человеко-знания.

Для общей логической связи высказывания $V(IV)$ с его правдоподобностью справедливо утверждение

$$\Pi V(IV) \equiv Df \cdot V(IV), \quad (60)$$

что читается как «будем считать $\Pi V(IV)$ правдоподобным высказыванием таким, что $\Pi V(IV) \equiv V(IV)$, где $V(IV)$ есть данное высказывание». Утверждение (60) можно дифференцировать³⁷ (см. в первом параграфе настоящей главы), связав правдоподобность с истинностью/неистинностью правдоподобия:

$$\begin{aligned} \langle \Pi V(IV) \text{ истинно} \rangle \equiv Df \cdot \Pi V(IV) \text{ («} \Pi V(IV) \text{ истинно,} \\ \text{если и только если } \Pi V(IV) \text{»)}; \end{aligned} \quad (61)$$

$$\langle \Pi V(IV) \text{ неистинно} \rangle \equiv Df \cdot \langle \Pi V(IV) \text{ не является истинным} \rangle. \quad (62)$$

Утверждение (62) также можно записать в виде:

$$\langle \Pi V(IV) \text{ неистинно} \rangle \equiv Df \cdot \langle \sim \Pi V(IV) \text{ истинно} \rangle. \quad (63)$$

Также справедливы высказывания-определения для значений «неопределенно» и «ложно» в высказываниях с предикатом P – термином, обозначающим признаки мира IV (логически мир IV суть предмет, ЭИ)³⁷:

$$\langle P(\alpha) \text{ ложно} \rangle \equiv Df \cdot \langle \neg P(\alpha) \text{ истинно} \rangle; \quad (64)$$

$$\langle P(\alpha) \text{ неопределенно} \rangle \equiv Df \cdot \langle \sim P(\alpha) \wedge \sim \neg P(\alpha) \text{ истинно} \rangle. \quad (65)$$

(Все термины значений истинности (59) – (65) в сущности своей элиминируются из языка).

В (64) и (65) термин α берется в зависимости от поставленной логической задачи. Им может быть $P(IV)$ – собственно признак (материальный, объектно-процессуальный и пр.) мира IV ; $P(V(IV))$ – признак высказывания о мире IV , то есть языковой признак, речевой признак, справедливый только и только в отношении мира IV ; наконец, $P(\Pi V(IV))$ – признак правдоподобности высказывания о мире IV . Поясняющие примеры не приводим; они элементарны и самоочевидны для ознакомившихся с предыдущим содержанием книги. Тем более с предыдущими томами¹⁻¹⁸, особенно¹⁹, ЖМФН.

Приведенные логические высказывания (59) – (65) полагаем *логически контролирующими* для следующих далее утверждений.

Правдоподобность $V(IV)$ на каждом временном срезе $\downarrow \tau_{эв}$ фонового знания Φ_τ является *функциональной* в том понимании, что ее составляющие $C_{и}$ и $C_{л}$ (59) взаимно-парциально изменяются: $[C_{и}(\tau_{эв}) + C_{л}(\tau_{эв})] \equiv \text{ЛИ}$ – класс всех логически истинных высказываний, коррелирующий с $\Pi V(IV)$. Заметим, что терминологически субъект логических построений «правдоподобность» требует уточнения, исходя из общей теории терминов и высказываний – мы в ЖМФН традиционно апеллируем к комплексной логике³⁷, а именно: термины непротиворечивы, если они не являются противоречивыми. В то же время термины могут быть построены и/или определены таким образом, что из содержащих их высказываний можно вывести противоречивые высказывания. Например, возьмем высказывание $(\wedge P \sim P)$ ($\Pi V(IV)$), то есть «признак P и (каждый из) $\sim P$, не являющийся признаком правдоподобности $V(IV)$ » – здесь ничего, кроме «легкой казуистики» не содержится: все соответствует логике построения высказывания*.

Но из этого высказывания выводится³⁷: $P(\Pi V(IV)) \wedge \sim P(\Pi V(IV))$, что есть нонсенс. Причина: строение предиката «признак» P . То есть, если будем считать $\Pi V(IV)$ <правдоподобным> высказыванием таким, что $\Pi V(IV) \equiv \beta \downarrow (\wedge P \sim P)$, где $\beta \downarrow (\wedge P \sim P)$ есть данное высказывание, то есть

$$\Pi V(IV) \equiv Df \cdot \beta \downarrow (\wedge P \sim P), \quad (66)$$

где β есть высказывание того же класса, что и $\Pi V(IV)$, то и приходим к доказательству $P(\Pi V(IV)) \wedge \sim P(\Pi V(IV))$, причина этого – принятое определение (66). То есть из казуистики «двух стаканов» получаем, ввиду неаккуратности определения (66), бессмыслицу. Поэтому вводится правило: считается, что субъект $\Pi V(IV)$, а значит и сам термин «правдоподобность», противоречив, если и только если может быть построен простой и неопределяемый предикат P , что можно доказать: $P(\Pi V(IV)) \wedge \sim P(\Pi V(IV))$. То есть предикат P , который мы используем в анализе правдоподобности $V(IV)$, должны выби-

* Но вот здравому смыслу не соответствует, например, это высказывание применимо к известному анекдоту: программист ложась спать, ставит на прикроватную тумбочку два стакана: один с водой – если захочет ночью пить, другой пустой – если не захочет...

раться из класса непротиворечивых, то есть для которого недоказуемо высказывание

$$P(\Pi B(IV)) \rightarrow Q(\Pi B(IV)) \wedge \sim Q(\beta), \quad (67)$$

где Q есть предикат класса P .

Сформулировав логические условия непротиворечивости термина «правдоподобность», вернемся к анализу (59) с учетом определенного выше взаимно-парциального изменения C_n и C_d .

Действительно, правдоподобность $B(IV)$, говоря понятийнее – правдоподобность мира IV ищется <в настоящее время, а другого нам сейчас не дано> в сочетании истинностного и ложностного содержаний, исходя из наличествующегося фонового знания Φ_τ . Ищется принятым в науке методом предположений и попыток их опровержения. Кстати, это одно из базовых положений объективизма, коррелирующее с любой логико-философской методологией.

Казалось бы, что проще: выдвигай концепцию мира IV , используя достигнутое Φ_τ и исключая высказывания (66) и (67), и доказывай их истинность или ложность, а правдоподобность $\Pi B(IV)$ контролируй здравым смыслом. Но, во-первых, о коварстве «здравого смысла» см. выше в сноске; во-вторых, логическая непротиворечивость этого термина (см. выше) накладывает ряд существенных ограничений на «смелость предположения и попыток их опровержений», поэтому следует с осторожностью относиться к такому «девизу» К.Р. Поппера: см. последнюю фразу из цитированного выше³⁷ (С. 60). Данное ограничение сформулируем в виде леммы.

Лемма 34. При выдвижении высказываний о четвертом мире $B(IV)$ и доказательстве степени их правдоподобности $\Pi B(IV)$, как условия (59) взаимно-парциального вхождения истинностного и ложностного содержаний (C_n и C_d), полностью исключается понятие «здравого смысла», поскольку философия и конструкция мира IV не имманентны традиционному мышлению человека биологического разумного $h.s.s. \rightarrow h.n.$ (для современного Φ_τ), ориентированному в последовательности миров $I \rightarrow II \rightarrow III$, а есть транс-

формация человека биологического в h.b., что кардинально изменяет мироощущение, ликвидируя «здоровый смысл»; поэтому степень правдоподобности высказываний П В(IV) не есть прерогатива «смелости и дерзости» (по К.Р. Попперу), но только и только логически непротиворечивый (по А.А. Зиновьеву) поиск истины как соответствия фактам (по А. Тарскому), в данном случае фактам предвидения – пролонгации, вытекающим из анализа <функционального> поведения Φ_t на всем пройденном времени эволюции человеко-знания.

С позиции же здравого смысла получается, что ничто человек так не любит, как обманываться: «тьмы истин мне дороже...» А наиболее полная и логически выверенная теория правдоподобности при преобладании ложностного содержания высказываний – посылка в художественной форме изложена в «Фаусте» Гёте... Не зря же был он не только великим поэтом и по совместительству веймарским премьер-министром, но и выдающимся ученым-естествоиспытателем¹²⁹.

... Самые дерзкие, красивые и богатые содержанием теории, обычно на «ура» принимаемые как правдоподобные, как правило, почти всегда оказываются ложными; это «самокритично» признает и сам К.Р. Поппер³⁷ (С. 60).

Так и в существующих В(IV) и оценках их П В(IV), обычно в терминах биосферно-ноосферного перехода (З), включая создателя этой теории В.И. Вернадского (в части других исследователей см. библиографию к настоящей книге), преобладает присущий традиционной школе русских философско-космистов неиссякаемый оптимизм, вдохновленный классиками-утопистами и основателями марксизма. Увы. Только Н.А. Бердяев сдержан¹⁵⁵, да и то, возможно, в силу своего характера пессимиста... Однако, продолжим по существу раскрываемой темы. Словом, здравый смысл в части высказываний о мире IV «не работает». Правдоподобность и поиск истины здесь, вне всякого сомнения, есть корреляты, *но никак не синонимы*. Хотя бы этому и противилось мышление индивидуального человека, «заряженного» традицией; как пишет Н.И. Пирогов⁸⁵: «Вот вопрос, решаемый не иначе, как индивидуально

различным складом ума у каждого из нас. Но как бы мы ни старались ограничиться одними фактами и чисто индуктивными умозаключениями, все-таки приходится почти на каждом шагу считаться с отвлеченными представлениями и понятиями. Без отвлечения не существует и ни одно умозаключение, как бы оно индуктивно ни было. Пространство – факт, время – факт, движение – факт, жизнь – факт, и в то же время и пространство, и время, и движение, и жизнь – самые крупные и первостепеннейшие отвлечения» (С. 31).

... Человек традиционный мыслящий стремится видеть правдоподобность не в сугубой истинности, соответствующей фактам, но в вечном устремлении «к райским кушам». Причина этого не только в <хрупкой – мыслящий тростник у Блеза Паскаля> биологической его природе, постоянно ищущей защиты, но мощнейшую мотивацию человек получил в последние два-три тысячелетия определенной выше эпохи цивилизации и культуры от следования нормам этики и морали, сформированным в недрах канонических религий: христианства, ислама, более давних ветхозаветных запретительных формах иудаизма, отчасти буддизма. А базовый догмат такой этики и морали суть борьба добра со злом с ожидаемой победой добра. Поэтому ожидаемая правдоподобность сродни монологу известного персонажа из пьесы Горького. Все меняется не то что «оверлог», но принципиально, с этикой мира IV (см. последний параграф главы 4).

Нам же в части мира IV необходимо соотносить правдоподобность с поиском истины. А последняя, от *vinas veritas* веселых буршей средневековых университетов до упомянутого уже выше «В чем есть истина?» римского прокуратора Иудеи всадника Понтия Пилата, вещь сама в себе. А ведь и факт реальности также есть вещь сама в себе (?) – это положение диалектики метафизики Канта не является предметом отрицания: вещь – факт – истина. И определение⁴¹: «Если бы в нашем созерцании должны были представляться вещи так, как они существуют сами по себе (выд. И. Кантом. – А.Я.), тогда не было бы совсем никакого созерцания *a priori*, а было бы толь-

ко эмпирическое; ибо то, что содержится в предмете самом по себе, – я могу узнать только тогда, когда он у меня налицо, когда он мне дан» (С. 146).

На схеме рис.17 проиллюстрирована общая методология поиска истины о мире IV с контролем правдоподобности.



Рис. 17. Схема, поясняющая общую методологию поиска истины о мире IV с контролем <ее> правдоподобности (И – истинностные V(IV); Л – ложностные V(IV))

Согласно схеме, задачей научного поиска истины, в данном случае истины о философии и конструкции мира IV, является исследование области возможных (априорных общих, прогностических, интерполяционных, гипотетических, сравнительных в русле эволюционной эпистемологии и пр. и пр.) высказываний V(IV): как истинностных И, так и ложностных Л; на схеме эти

действия показаны сплошными стрелками: векторами поиска. С позиции формальной логики все объекты научного исследования (поиска) дают «отклик»; на схеме эти действия-отклики показаны штриховыми стрелками: векторами отклика-обнаружения. Формируется в <пространственно-временном, индивидуальном и коллективном> ареале исследований «банк» суммы фиксаций: Σ [ИВ(IV) + ЛВ(IV)], из которого отбираются ИВ(IV), составляющие накапливаемый «банк» Σ ИВ(IV), уже из которого отбирается сумма ПВ(IV), составляющая «банк» *правдоподобных и истинностных* высказываний Σ ПВ(IV)' – штрих и означает отличающую их от ПВ(IV)[правдоподобность + истинность]. Отбор ИВ(IV) и ПВ(IV)' выполняется под контролем, входящим в методологию научного поиска (исследования). Аннотировано дадим комментарии к схеме на рис. 17.

(а) Соблюдается примат ИВ(IV) над ЛВ(IV) при выработке методологии научного поиска сущности, то есть философии и конструкции мира IV.

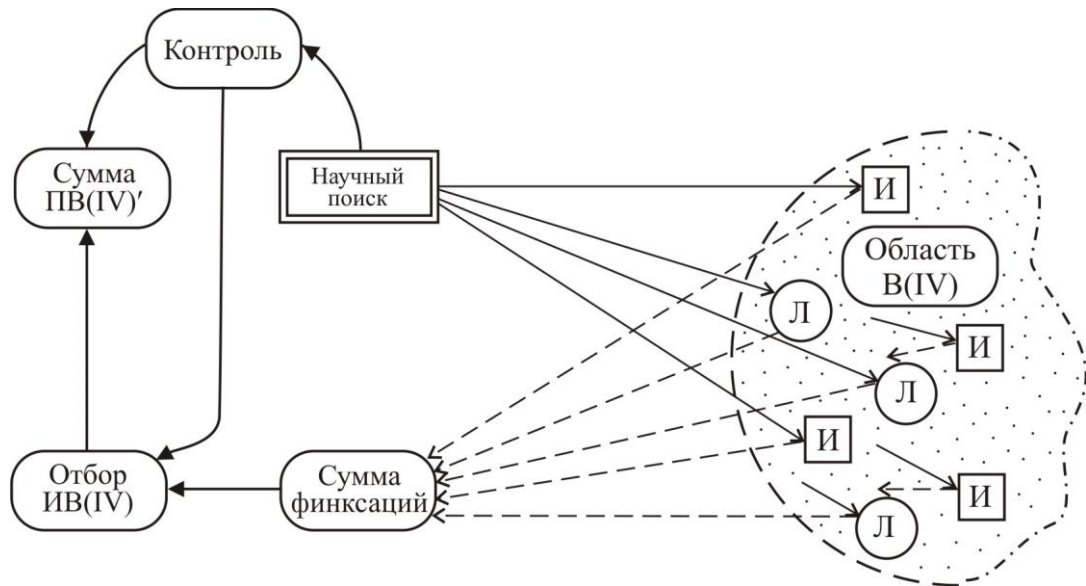
(б) В методологии отбора ИВ(IV) из $\text{ИВ(IV)} \wedge \text{ПВ(IV)}$ соблюдается выраженная презумпция интуитивного (см. выше) истинностного и правдоподобностного содержания В(IV).

(в) Подчеркнуто выражена эволюционная последовательностная экстраполяция [глобализация \rightarrow биосферно-ноосферный переход (3) \rightarrow формирование мира IV].

(г) Поиск истинности с максимальной полнотой содержания, их доминирование над В(IV), хотя бы и истинными и правдоподобными, но сводимыми к «тривиальности и тавтологии» (это слова К.Р. Поппера³³ (С. 61)).

(д) Истинность В(IV) не укладывается в «прокрустово ложе» как привычного для высказываний о мирах I–III языка – конкретного $Я_i$ и метаязыка $Я_m$ (см. выше), – так и формальной, двузначной (принцип исключения третьего) логики. Здесь мы принципиально расходимся с философией объективизма, для которых эта логика суть *органон критики* доказательств истинности, а выдвигаем на первое место многозначную логику³⁷ и конструктивистскую

логику⁸¹ (наш взгляд⁸²); более того, дополняя их концепцией «аналогово-директивной» логики (см. следующий параграф этой главы).

(е) Другое отвержение объективизма в анализе мира IV – «обнуление» здесь побуждений просветительства, общечеловеческого интереса, всевозможных научно-гуманитарных устремлений и пр. Все это излишне для оценки работы мегамеханизма мира IV: как работы механизма часов.

(ж) Корреляция R истинности и ложности в формировании правдоподобности высказывания $ИВ(IV) \ R \ ЛВ(IV) \rightarrow ПВ(IV)$ в течении $\tau_{эв}$ эволюции человеко-знания подчиняется закону аттракторного приближения (см. выше) к истинному $ПВ(IV)$.

(з) На каждом срезе $|\tau_{эв}$ эволюции (см. п. (ж)) фиксируется среди прочих возможных $ПВ(IV)^i$ некоторое $ПВ(IV)^{опт}$ – наиболее оптимальное (лучшее, информативное, интуитивно предугадываемое и пр.) приближение к истине, хотя бы оно и содержало $ЛВ(IV)$ -составляющие; здесь правдоподобность, несмотря на ложностные посылки, содержит в $ПВ(IV)^{опт}$ достаточное число следствий, имманентных фактам реальности, что и есть приближение к истине. Тому классический пример для мира III космологические теории: от Коперника и Галилея «через» Ньютона¹⁷⁷ к современным теориям^{52,53,65,88,95,146} и мн.др., идущим от исследований Пуанкаре, Гильберта, Эйнштейна, Фридмана, Логанова и др.

(и) Разработанная Р.Л. Стратоновичем¹⁴⁷ теория ценности информации в приложении к $В(IV)$ может быть определена следующим образом: существует <произвольное> число $ИВ(IV)^i$, но ценность их различна – на это особое внимание обращает К.Р. Поппер³³, утверждая, что продуктивным способом ценностной оценки $ИВ(IV)^i$ – в нашем случае – является сугубо логический, то есть оценивается степень совпадения содержаний высказываний (именно истинностных!) с их истинностным содержанием, имея в виду приближение к истине в $|\tau_{эв}$; см. пп. (ж) и (з). Использование формальной логики исключения третьего, предлагаемое К.Р. Поппером, как уже указывалось выше, мы

полагаем для – и именно для! – мира IV не совсем продуктивным ввиду его особенности в отношении к мирам I–III. Там же (↑) наши соображения.

(к) Роль интуиции в формировании В(IV) будем оценивать – не смешивать с понятием ценности в п. (и)! – как *нащупывающей* правдоподобность в противопоставлении ИВ(IV) и ЛВ(IV); скорее всего нащупывается правдоподобность не в противопоставлении строго (логически?) сформулированных ИВ(IV) и ЛВ(IV), но их абрисов (см. выше) в соотношении с общими тенденциями формирования представлений о философии и конструкции мира IV. Здесь мера ошибки – мера приближения к истине, регулируемом фактологией.

(л) В вопросе о приближении к истине согласны с К.Р. Поппером³³: «... Мы можем отождествлять идею приближения к истине (здесь и далее выд. К.Р. Поппером. – А.Я.) с идеей высокого истинностного содержания при низком «ложностном содержании». Такое отождествление важно по двум причинам: оно снимает опасение некоторых логиков, связанные с использованием интуитивного представления... о приближении к истине и позволяет нам сказать, что целью науки является истина – в смысле лучшего приближения к истине или большей правдоподобности» (С. 63).

(м) Правдоподобность В(IV) и истинность В (IV), то есть правдоподобность и истинность выстраиваемой <нами> философии и конструкции мира IV, – обе являются целеуказанием их исследования и предметного построения. Однако эти понятия различаются. Справедлива

Лемма 35. Поиск истины о мире IV есть <научная> цель исследования и доказательства его объективного присутствия в ряду <последовательности> эволюции человеко-знания $I \rightarrow II \rightarrow III \rightarrow IV \rightarrow \dots$, в то время как правдоподобность философии и конструкции мира IV суть реализуемая человеком биологическим мыслящим цель предметного построения мира IV, в настоящее время в форме абрисных высказываний, отвечающей общему це-

леуказанию эволюции в ее <сужающейся> иерархии: [вселенская эволюция] → [биоэволюция] → [эволюция человеко-знания].

(н) Согласно теории А. Тарского^{50,51}, как мы ее понимаем <точнее – воспринимаем> в отношении концепции мира IV, определение истины о мире IV, как соответствующей фактам <действительности, о которой мы сейчас знаем только предположительно>, в наивысшей степени приближения к ней возможно только при переходе от конкретного языка $Я_i$ к метаязыку $Я_m$ из числа формализованных языков бесконечного порядка, то есть (предмет логики есть язык; А.А. Зиновьев³⁷) определение истины сугубо в терминах логики, что формализует и собственно философию и конструкцию мира IV, но однако допускает «критическое использование неопределяемого понятия истины в неформализованных языках»³³ (С. 66), что и есть *критический здравый смысл*.

(о) Истинность, верность и правдоподобность в В(IV) не конкурирующие, но уточняющие понятия в иерархии [истинность] \supset [верность] \supset [правдоподобность]. То есть создаваемый нами <в смысле кем угодно, но в текущее время $\downarrow \tau_{эв}$ > абрис мира IV в формулировках В(IV) исходит от правдоподобности нашего представления с участием интуиции, каковая <правдоподобность> должна удовлетворять *некоторым критериям верности*, откуда и «замахиваются» на истинность. Это непротиворечивый подход. В указанной схеме акцент ставим именно *на критериях верности*. В то же время, если нельзя сформулировать конкретные критерии, то это вовсе не отвергает понятие верности. Просто наличие критерия верности предполагает *единственность* философии и конструкции мира IV, а его (критерия) отсутствие предполагает множественность, даже бесконечность, форм воплощения мира IV.

Допуская тот и другой варианты такого воплощения (а что мы можем возразить при сегодняшнем уровне знания и «своеволии» эволюции?), тем не менее мы избираем именно *единственность*, отвечающую *базовому критерию* эволюции человеко-знания, для которого полагаем справедливым следующее

Определение 33. *Базовым критерием верности высказывания ПВ(IV) о единственности философии и конструкции мира IV полагается непрерывность и безостановочность эволюции человеко-знания, по крайней мере до исчерпания конкретной – в нашем рассмотрении земной – биоэволюции, каковы е после совершения биосферно-ноосферного перехода (3) выявляют примат знания над сущностью выполнившего свое назначение человека биологического разумного, причем <для его сохранения> овеществленного в биотехническом мире IV.*

Тот момент, что после совершения перехода (3) данный критерий окажется справедливым для множественности форм воплощения мира IV, как мы уже сказали выше, существенной роли не играет, поскольку исток такой множественности – миры II и III – единичен в своем воплощении, а единичность если и порождает множественность, то она подчиняется единому логическому описанию в родовых терминах³⁷. Опять же: «Нет общего критерия истинности научных теорий»³³(С. 303)... и теорема Тарского (там же): «Для достаточно богатых языков не может быть общего критерия истинности». Выше нами было сказано, как вывод из этой теоремы: общий критерий истинности возможен только для полностью логизированного языка Я_м, то есть метаязыка мира IV: единого языка программирования мегамашины, являющейся сущностью этого мира. Звучит как парадокс, но – он истинен!

(п) К определению истинности мира IV можно подойти с иных позиций, а именно рассматривая мир IV как подготовленный мирами II и III к полному господству коллективного разума ≡ знания ≡ его воплощения. Уже по традиции «выслушаем» мнение Н.И. Пирогова⁸⁵: «Да, жизнь – это для меня понятие коллективное. Это я уже сказал; жизнь – это осмысленная, безгранично действующая сила, управляющая всеми свойствами вещества (то есть его силами), стремясь притом непрерывно к достижению известной цели: осуществлению и поддержке бытия»... (С. 26).

Итак, осуществление (формирование) и поддержание (функционирование) мира IV исполняется целеуказанием эволюции человеко-знания. Так по-

нимаем слова Н.И. Пирогова о доминанте коллективного в движении жизни, то есть указанной эволюции. Отсюда следует, что истинность мира IV обусловлена подготовительной работой в мире II по созданию мира III \equiv КТР, а любая подготовка обязательно-логически требует создания объекта такой подготовки.

Однако, с учетом сформулированных пп. (а) – (п), перейдем к завершающему разделу параграфа.

Концепция «аналогово-дедуктивной» логики мира IV. Специфическое положение мира IV в эволюционном ряду человеко-знания (см. выше) в соотнесении с рассмотренной выше теорией истины побудили нас сформулировать основное требование к логике мира IV, основываясь на ее аналоговом* характере. Но предварительно ответим на самоочевидный вопрос <читателя>: если выше, даже дважды в различных контекстах, говорилось об унифицированном метаязыке Y_m мира IV – он же универсальный язык программирования, семантика и денотат⁴⁸ которого даже в упрощенной языковой практике *h.b.* делают язык даже не предметом логики³⁷, но и собственно воплощенной логикой *дискретного* (цифрового) содержания, то зачем требуется обращение к *аналоговой* форме информационного представления, во многом антитезной дискретной¹⁰?

И действительно, дискретизация, оцифровывание (наш термин *цифрорфрения*¹³³ – для социального оцифровывания, доведенного – «в энтузиазме» или санкционированно? – до абсурда) уже настолько вошли в наш, глобализующийся мир, что почти что и не замечается: как будто это было дано еще первочеловекам Адаму и Еве... Но если задуматься, то оторопь берет: как же за считанные два, много три десятилетия творчески аналогово мыслящего *h.s.s.* превратили в потребителя оцифрованных услуг – предтечу *h.n.*? Вот тебе, Федя, и глобализация, вот тебе и прежние смешки в адрес ТМП,

* А.И. Субетто, автор предисловия к настоящей книге, уже давно, высказывая предположение об имманентности аналоговой логики ноосферной сущности, рекомендовал нам обратить на этот факт пристальное внимание. Возможно, таковой будет посвящен отдельный том ЖМФН. Здесь же формулируются только самые общие пролегомены.

мирового заговора и пр. ... Даже в самых что ни на есть жизненных, поведенческих мелочах – куда ни брось взгляд – она, тощая баба *Цифиря*, с кликовым компьютерным мышлением тенью движется впереди тебя, заманивая и расставляя ловушки-растяжки. Допустим, если вы житель достаточно крупного, то есть с более-менее упорядоченной дорожно-тротуарной инфраструктурой, города идете утром в пешем порядке (если еще не пересели на авто – другую ловушку-растяжку) на службу, если чиновник или профессор, или на работу – все остальные, то обратите внимание на поведение пешеходов, когда тротуар вдоль проспекта упирается в проулок, боковую улочку, «впадающую» в проспект, просто в асфальтированный выезд из квартала. Главное, чтобы тротуарный переход был обозначен «зеброй» и светофором.

И что видит человек среднестаршего, не говоря уже о старшем, возраста, прекрасно помнящий этот же тротуар и переход через боковую улочку, понятно дело, что без светофора и «зебры», но это не обязательно, может и с ними, но всего-то лет десять, даже менее, назад. И как народ: школьники, студенты, молодые и почтенные годами, обоюго пола, даже мамы с колясочными младенцами, – скосив глаза влево, потом вправо, убедившись, что сворачивающих на боковую улочку с проспекта, или же намеревающихся выехать по ней на проспект машин не видно вообще, или они метрах в двадцати-тридцати (если смотреть вправо), смело, не торопясь, переходили и вступали на продолжение тротуара с другой стороны улочки, переулка и пр.

Другая картина сегодня: горит на светофоре красный, машин слева-справа и вовсе не видать, но все возраста и пола вкопано застыли на окончании тротуара: ждут зеленого разрешающего. Невольная гордость за наш народ охватывает: немцам понадобилась тысяча лет, чтобы воспитать в себе хваленую сверхдисциплинированность, плюс двенадцать лет «тысячелетнего рейха»*, а здесь за считанные года безалаберный наш народ догнал немчуру:

* Служившие в ГСВГ в 60–70-е годы, когда в ГДР старшие поколения немцев выросли еще в Рейхе, вернувшись в СССР, со смехом рассказывали, как садясь в автобус или трамвай, пожилые граждане по инерции покупали сразу два билета; один прятали в карман, другой зажимали в кулаке. Это память о дне X в 1936 году, когда безбилетников ловили шуцманы, а на конечной остановке расстреливали группами...

столбом стоит перед пустой улицей и ждет зеленого светофора... Честь и хвала тебе, <бывший> советский народ, труженик *etc.* Сознательность, якобы дисциплинированность, тем более отсутствующие в переулках соколы-гаишники здесь совершенно ни при чем. Просто у всех – *именно у всех!* – уже выработалось цифровое, двузначное, *кликое* мышление: $[0, 1] \rightarrow$ [красное, зеленое]: [стоп! иди!].

То есть аналогово мыслящий человек подходит к окончанию тротуарной дорожки у проулка, скашивает глаза влево-вправо, на уровне границы [подсознательное, сознательное] оценивает ситуацию [опасно, не опасно] и переходит улочку, либо же ожидает зеленого светофора или прекращения движения машин. Кликочный («Клик – это от слова откликнуться», – радостно верещит ТВ-реклама...) же современный человек уже на переходе через улочку не «включает» ни сознание, ни подсознание: на уровне примитивного инстинкта, почти что древнейшей (как десневая ткань пародонта у всех млекопитающих) сомы, как релейный механизм техники, он исполняет двоичную команду [стоп! иди!]. И если у человека аналогового оценка ситуации здесь есть микротворческий процесс, то у кликового утилитарно-цифрового это, какое никакое, но творчество заменено релейным инстинктом.

... Приносим извинения за столь живописное отступление, надеемся, многое поясняющее, а теперь ответ на вопрос: зачем для описания мира IV требуется обращение (вроде бы вспять от кликовой цифраизации) к аналоговой форме информационного представления, то есть и к *аналоговой логике*, точнее, аналогово-дедуктивной. Справедлива определяющая

Лемма 36. Если для уже сформированного и функционирующего мира IV с его унифицированным метаязыком $Я_m$, он же универсальный язык программирования^(), являющимся воплощенной логикой, <будет> действительна формальная двузначная логика <Евклида – Аристотеля: с чего начали, к тому же и пришли...>, то для нашего – человека периода глобализации и начала биосферно-ноосферного перехода (3) – описание прогнозируемого в абрисе мира IV, с учетом выраженного гибридного характера всех объектно-*

процессуальных связей и действий текущей эволюции человеко-знания, такое описание единственно возможно с использованием аппарата многозначной логики, как имманентной оценке истинности $V(IV)$ – то есть высказываний о событиях – объектах – процессов будущего³⁷; опять же, учитывая указанную гибридность, такая многозначность, приобретающая характер стохастичности <для наблюдателя> и бесконечности «аргументов логики» (термин наш. – А.Я.), в аттракторном пределе приобретает все черты аналогово-дедуктивной логики в интуиционистском подходе к ее определению.

Примечание^(): Понятийно вроде бы парадоксальное отождествление языка человека, хотя бы и в трансформации *h.b.*, и «технического» языка программирования, но – универсального!, на самом деле разъясняется достаточно просто и объективно, что и делается ниже в одной из глав книги, что называется, к месту... Признанный классик многозначной (комплексной) логики А.А. Зиновьев так ее определяет³⁷: «Многозначная логика есть область... логических исследований, в основе которых лежит принцип... многозначности высказываний: высказывания могут быть не только истинными и ложными, но могут иметь другие значения истинности; число значений истинности высказываний может быть больше двух (может быть любым конечным числом и даже бесконечным). Эти исследования охватывают: 1) разработку логических систем, базирующихся на допущении многозначности высказываний; 2) использование таких... логических систем для решения различных проблем логики. В первом случае речь идет об аппарате многозначной логики, во втором – о многозначной концепции логики» (С. 100).*

С учетом данного (А.А. Зиновьевым) определения, дополним формулировку леммы 36 в части презумпции многозначной логики, как современной оценки мира IV , описываемого современными же $V(IV)$, а именно: комплексная логика суть оптимальный (или даже единственный) аппарат логического описания событий – объектов – процессов (СОП) будущего мира IV , поскольку в <наших> $V(IV)$ онтологически не может быть указан пространственно-временной ареал (земной преимущественно) действительности СОП,

наличие взаимоисключающих, априорных и апостериорных фактов и констатации их истинности /неистинности, специфика переходного состояния (3), возможность ненаблюдаемых (то же ТМП?) и несуществующих («за тенью леса скрыта тень...») СОП и так далее.

Среди основателей трехзначной, то есть исторически первой из многозначных, логики выше уже назывался Н.А. Васильев. С учетом европейской известности, создателем развернутой концепции трехзначной логики считается Лукасевич (польск. *Lukasiewicz J.*) – представитель, как и А. Тарский (у него с Лукасевичем есть совместные работы), львовской научной школы 1920–30-х годов, из которой, кроме Лукасевича и Тарского, в мировую науку вышел ряд представителей естественных наук, в том числе один из крупнейших математиков XX века Стефан Банах. Другой признанный создатель многозначной логики – Пост (*E.L. Post*, 1921). Значимую роль в обосновании многозначной логики сыграл уже упоминавшийся выше⁸³ Брауэр (*Brouwer L.E.J.*, 1924) – критика закона исключения третьего.

Использованное в формулировке леммы 36 указание на логико-интуиционистский переход к формированию аналогово-дедуктивной логики есть (в потенции) развитие основных положений интуиционистской логики^{80,81}. Отметим также, что, на наш взгляд, достаточно близка к осознанию соотношения аналоговой логики с многозначной логикой с большим числом «аргументов логики» концепция *спектральной логики В.П. Грибашева*^{178-180*}, рассмотрение которой не входит в нашу задачу. Перейдем к пояснению высказывания леммы 36 об аттракторном переходе многозначной логики в аналогово-дедуктивную – как нам это представляется.

Формальная, двузначная логика исходит из базового утверждения

$$(ДА : НЕТ) \vdash \neg \text{ИНОГО}; \quad (68)$$

читается: «Строго ДА или НЕТ, а ИНОГО (третьего) не дано». По аналогии следования запишем утверждение для трехзначной логики^(*):

* Выражаем признательность Н.И. Шелейковой за представление нам книг¹⁷⁸⁻¹⁸⁰, с ее авторством и соавторством, посвященных описанию и исследованию названной концепции В.П. Грибашева.

$$[(\text{ДА} : \text{НЕТ}) \vee (\text{НИ ДА}, \text{НИ НЕТ})] \vdash \neg \text{ИНОГО}; \quad (69)$$

читается: «Строго ДА или НЕТ, или (по крайней мере один из) (НИ ДА, НИ НЕТ), а ИНОГО (четвертого) не дано».

Примечание^(*): утверждение (69) мы записываем в форме, удобной <методологически> для дальнейших наших рассуждений, отступая от обычно принятого, например, от модальной формы Лукасевича, где «аргументами логики» присутствуют «истинно», «ложно» и «нейтрально», а также от формы трехзначной пропозициональной логики³⁷.

Лукасевич связал форму бесконечнозначной логики с вероятностным исчислением, то есть истинностные значения суть степени вероятности высказываний – это мы и берем за основу в наращивании чисел значений, исходя из (68) и (69). Опять же Лукасевичем и Тарским была впервые предложена и описана бесконечно-пропозициональная логика (1930 г.). Дальнейшее ее становление связано с именами Вайсберга, Роуза, Россера, Ханга, Мередита и Тюркетта³⁷.

Независимо от Лукасевича американский математик Пост (*Post E.L.*) в 1921 году создал свою многозначную логическую систему¹⁸¹. Заметим, что, в отличие от Лукасевича, Пост свою систему изначально строил как сугубо формализованную математически, отвлекаясь от понятий истинности, ложности, нейтральности и так далее. То есть полагал, что пропозициональные переменные («аргументы логики»), содержащие их утверждения (формулы у Поста), принимают значения из множества данных n значений ($n \geq 2$) и рассматриваются n -значные пропозициональные функции. Это мы также, наряду с вероятностным подходом Лукасевича, берем в последующих рассуждениях.

Наконец, к базисным положениям систем многозначной логики Лукасевича и Поста добавим утверждение А.А. Зиновьева³⁷: «*Вопрос о возникновении многозначной концепции логики теснейшим образом связан с вопросом о возникновении интуитивистского направления в логике (выд. нами. – А.Я.). Конечно, критика закона «исключения третьего» (то есть Брауэром, 1908, 1924. – А.Я.) и построение логического исчисления, в кото-*

ром этот закон... недоказуем, сами по себе еще не означали перехода к многозначной логике в смысле построения ее формального аппарата. Однако это направление в логике оказалось тесно связанным с идеями многозначной логики, ибо критика закона исключения третьего затрагивала самую основу двузначной логики – принцип двузначности высказываний» (С. 108). И еще одну цитату из А.А. Зиновьева позволим³⁷: «Многозначная логика не вступает в противоречие с двузначной. Она, прежде всего, есть обобщенно последней: исключение «дополнительных» (сравнительно со значениями, соответствующими истинности и ложности) значений истинности так или иначе ведет к тому, что из многозначной получается двузначная логика» (С. 110).

Наконец, Гёдель в работе «*Zum intuitionistischen Aussagenkalkül*» (1932 г.) показал, что «невозможно построить многозначную логику с конечным числом значений истинности, которая была бы эквивалентна интуиционистскому пропозициональному исчислению»³⁷ (С. 110).

Опираясь на приведенные (для наших рассуждений – базовые) определения многозначной логики (Лукаевич, Тарский, Пост, А.А. Зиновьев и Курт Гёдель), можем утверждать, что продолжение (68), (69) с бесконечным возрастанием «аргументов логики» $n \geq 2$, приводит, как бесконечнозначная дискретизация, к аналоговому представлению. Более того – к аналогово-дедуктивному. Поясним последнее – дедуктивное начало аналоговой логики – чуть дальше по тексту. Сам же переход от многозначной логики к аналоговой поясним сравнительной иллюстрацией на рис. 18. Данная иллюстрация основана на аналогии исследуемого нами процесса с хорошо всем знакомой дискретизацией непрерывной, то есть аналоговой, функции $F(\tilde{n})$, где аргумент \tilde{n} также непрерывный, что и обозначено соответствующим надбуквенным значком. Выполним дискретизацию с достаточно большим шагом n_1 отсчетов (аргумент \hat{n} – дискретный); далее уменьшим в два раза шаг дискретизации $n_2 > n_1$ ($n_2 = 2n_1$). Продолжая удваивать (утраивать, учетверять...) число отсчетов n_i дискретизации, при $n_i \rightarrow \infty$ получим возврат функции $F(\hat{n})$ к ис-

ходной непрерывной (аналоговой) $\equiv F(\tilde{n})$. Сразу вспоминается теорема Котельникова...

Полагаем, что сравнительная иллюстрация достаточно убедительна. Что называется попутно, мы подтвердили базовое утверждение А.А. Зиновьева (см. выше): «... из многозначной получается двузначная логика» – в том смысле, что из чего вышли к тому же и пришли...

Итак, справедлива теорема, обосновывающая пролегомены к аналогово-дедуктивной логике.



Рис. 18. Сравнительная иллюстрация к обоснованию предельного ($n \rightarrow \infty$) перехода от многозначной логики к логике аналогово-дедуктивной

Теорема 4 (пролегомены к аналогово-дедуктивной логике). Современный анализ и синтез объектно-процессуального содержания философии и конструкции мира IV, как экстраполяции очередного звена эволюции человеко-знания, ввиду гибридного характера современного периода этой эволюции – начала биосферно-ноосферного перехода (3), естественно и единственно может опираться только на аналоговую логику дедуктивного характера, которая есть, согласно утверждению Курта Гёделя, предельным случаем многозначной логики с $n \rightarrow \infty$, что позволяет говорить о ее эквивалентности интуиционистскому пропозициональному исчислению, а собственно аналоговая логика предполагает (по Лукасевичу) истинностные значения как степени вероятности высказываний и иллюстрируется n -значными пропозициональными функциями при аттракторном устремлении $n \rightarrow \infty$ (см. рис. 18), при этом она не отвергает исходный базис двузначной логики (по А.А. Зиновьеву), а в плане своей действительности аналоговая логика имеет предметом изучения грядущий метаязык Y_m мира средствами конкретного (современного) языка Y_i , причем Y_m в отображении на Y_i рассматривается как средство познания и само познание <абрисное> мира IV.

Формулируя теорему, постоянно держим в памяти высказывание Н.И. Пирогова⁸⁵: «Да, наш мозговой ум, исследующий свой genesis* дедуктивным способом, скоро и легко – слишком скоро и слишком легко, я полагаю, – убеждается, что он есть не что другое, как функция мозга» (С. 37).

Эти слова напрямую соотносим с указанием на дедуктивный характер вводимого понятия аналогово-дедуктивной логики... так и хочется слово дедуктивный заменить на директивный, поскольку латинское *directio*, то есть руководящее, направляющее, в сочетании с *deducere* – выводить, дает термин

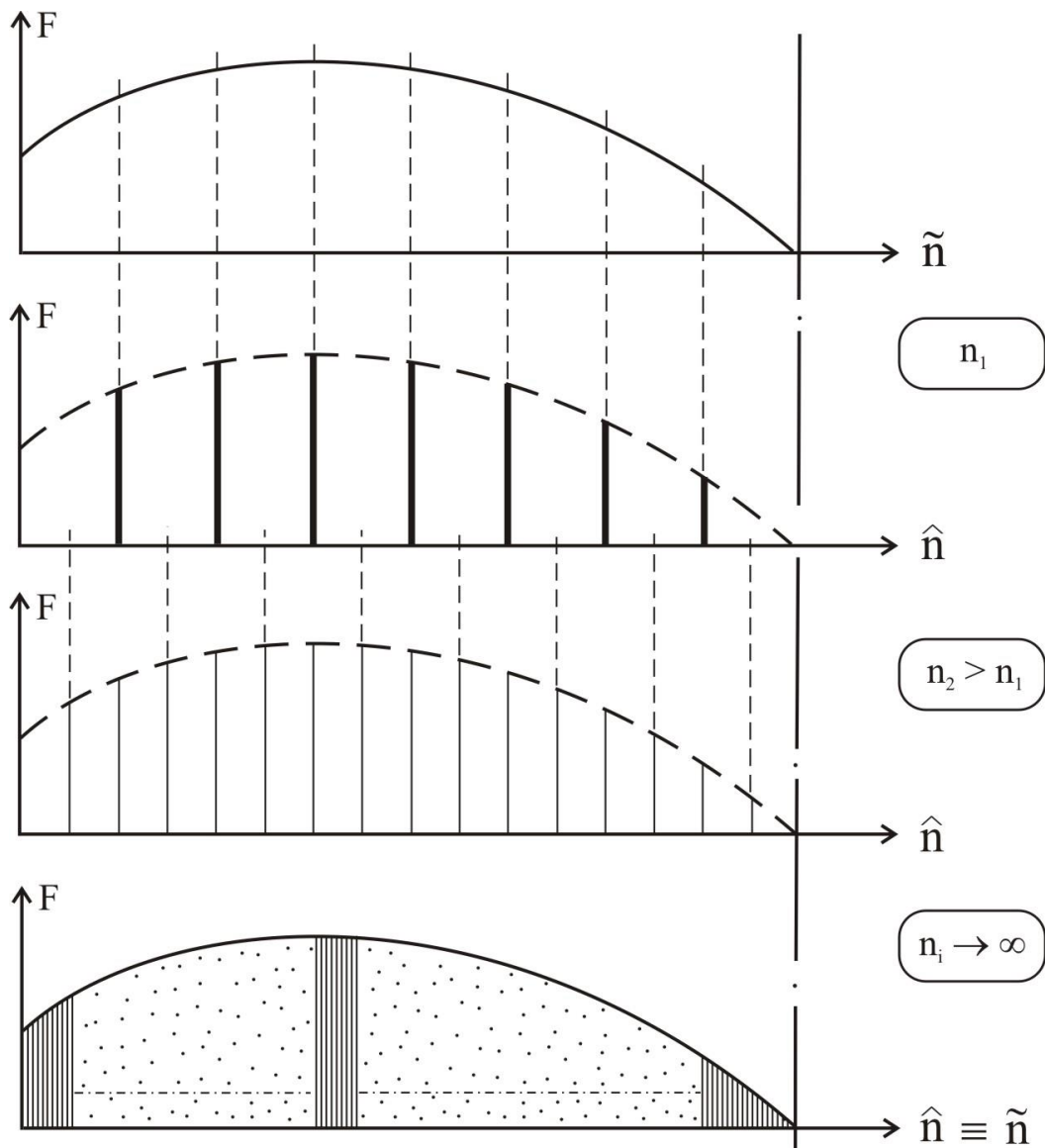
* Развитие (лат.).

направляющий вывод, а это и есть замыкание функции мозга, как отмечает Н.И. Пирогов, на его физиологическую, материальную основу: мозговой ум. Таким образом, в высказываниях о мире IV направляющий вывод мышления человека, его мира II и мира (II → III) накопления научных фактов, ощущает нехватку как <пролонгируемых> фактов о мире IV, так и логического аппарата для понимания <предсказания> устройства мира IV, его философии и конструкции. Это и есть <пироговское> замыкание функции мозга на его физиологическую основу, что есть заикливание по типу [подсознание] ⇔ [активное сознание] (углубленно такое заикливание исследовано Н.И. Кобозевым^{156,157}, Лоткой¹⁵⁸ и большим коллективом выдающихся отечественных и зарубежных исследователей бессознательного психического¹⁵⁹⁻¹⁶²).

... Выход мы видим в введении понятия и методов аналогово-дедуктивной логики. Пока что на уровне пролегоменов, сформулированных в теореме 4. *Кстати, доказательство теоремы 4 невозможно* на современном уровне <гипотетических> знаний о мире IV: тому препятствует фундаментальная теорема Курта Гёделя о неполноте^{67,68} (наш вариант ее доказательства, в частной применимости к ноосферным процессам, изложен в томе⁷ ЖМФН), а именно: формулировка теоремы 4 исходит из собственных посылок, включая положения многозначной логики Лукасевича, Поста, А.А. Зиновьева, утверждения Гёделя о предельном случае многозначной логики, теории истины А. Тарского, то есть не имеет, да сейчас и не может иметь *принципиально новых*, ранее не известных утверждений о мире IV и имманентной ему логике.

Тем не менее, гипотетический характер теоремы 4, а значит и вводимый нами аналогово-дедуктивной логики, не препятствует ее объективному использованию в контексте нашего <нынешнего> взгляда на философию и конструкцию объективно же предполагаемого мира IV. Простенький пример, дополняющий содержание последнего параграфа гл. 4: соотнесение «добра» и «зла» в <частично> еще сохраняющейся традиционной этике отвечает формальной, двузначной логике. Но для современного периода глобализации

в биосферно-ноосферном переходе (3), то есть главенства философии (и этики, как составной ее части) неопозитивизма, уже и трехзначная логика Васильева – Лукасевича явно недостаточна для адекватного описания в терминах логической непротиворечивости все более «расплывающихся» понятий добра и зла. Для мира же IV моральные каноны становятся многозначной истинностью, а в пределе $n \rightarrow \infty$ (актуальная бесконечность, учитывая актуальную же бесконечность, то есть счетную конечность словарей $Я_i$ и $Я_m$) и выступает аналогово-дедуктивная логика. Это, в качестве понятийного примера, не противоречит и теории истины Альфреда Тарского, поскольку из последней следуют^{33,50,51} применительно к специфике мира IV, которому имманентна аналогово-дедуктивная логика: <а> истинность мира IV (см. выше) может быть определима в терминах многозначной \rightarrow аналогово-дедуктивной логики, а потому логически непротиворечива; <б> понятие истины применимо к любому недвусмысленно («брита Оккама») сформулированному $V(IV)$, причем на любом неуниверсальном $Я_i$, при условии, что такое $V(IV)$ не применимо <по своей логической структуре> к его <само>отрицанию; <в> из п. <б> следует, что сформулированное при означенных в <б> условиях $V(IV)$, во-первых, не пусто логически, то есть не самоотрицаемо; во-вторых, $V(IV)$, хотя оно по определению (см. выше) не связано ни с каким общим критерием, тем не менее подчиняется условию: любое выводимое из истинного предложения $IB(IV)$ предложение $IB(IV)'$, а также $IB(IV)'$, выводимое из истинной <у нас – абрисной теории мира IV> теории, концепции и пр. *истинно доказуемо*; <г> базовое утверждение теории истины Тарского, что *класс истинных предложений образует дедуктивную систему*, в отношении предложений $V(IV)$ позволяет нам рассматривать аналоговую логику в современном (гипотетическом) описании мира IV как именно дедуктивную; <д> согласно «пересекающимся» утверждениям Тарского и Гёделя (см.^{33,50,51}), таковая дедуктивная система неразрешима, если рассматриваемый $Я_i$ достаточно <семантически> «богат»; в контексте нашей тематики полагаем: для ситуации уже функционирующего мира IV с его универсальным метаязыком $Я_m$ («бед-

ным», коль скоро это язык квазипрограммирования) дедуктивная система <тогдашних же> $V(IV)$ разрешима; но мы <сейчас> пользуемся «богатым» $Я_i$, поэтому дедуктивная система <современных> $V(IV)$ неразрешима; в переводе с сугубой логики на понятийный язык это предельно ясно: *любая дедуктивная система высказываний о реально еще не существующем, или существующем в абрисе, является онтологически неразрешимой*. Наконец, справедливо <е>

Определение 34. *Целью <предлагаемых в настоящей книге> исследований гипотетического, но уже абрисно объективирующегося мира IV является возрастание правдоподобности и истинности $V(IV)$, причем формулируемые $V(IV)$ суть новое знание, имеющее целью преодоление запрета теоремы Гёделя о неполноте^{67,68}, регулируемое <сейчас> правилами аналогово-дедуктивной логики и состоящее в учете, использовании и трансформации предшествующего, фонового знания Φ_τ , которое частью изменяется, частью отвергается; новое знание возникает в формулировке и доказательстве $V(IV)$ как «ожидание» эволюционного продолжения человеко-знания, уже подготовленного Φ_τ , стимулируемое познавательными гипотезами, что есть действительность в эволюции <общей и частной> метода опережающих ходов (по П. Тейяру де Шардену⁴⁰), что, в свою очередь, диалектически регулируется ЗПКК, ЗЕБП и ЗОО – первоочередно действием ЗПКК.*

Поскольку в настоящей книге мы решили ограничиться лишь самыми общими пролегоменами к аналогово-дедуктивной логике, базирующейся в определенном смысле на сочетании метафизического реализма и Гегелевой диалектики, что потребностно с позиций утверждений об истинности мира IV с логико-философской точки зрения, то в завершении этой темы формулируем основные, на наш взгляд, положения о примате аналогово-дедуктивной логики к <сегодняшнему> абрисному описанию мира IV .

<1> Если мир II есть открытие знания его субъектом – человеком, а мир III суть знание без субъекта знания, то есть эволюция человеко-знания, автономизировавшаяся от человека, то мир IV полагается субъектом полного

корпуса $Zn(III)$, использующим ресурсы $R(I)$ и <уже> вспомогательное мышление $M(II)$, поэтому *современные* $B(IV)$ контролируются именно аналогово-дедуктивной логикой, как аттракторного предела многозначной логики, которая позволяет (своим аппаратом и концепцией) учитывать все «разбегающееся» многообразие <ныне> реальных, гипотетических, экстраполируемых и пр. реальных фактов о мире IV , но в то же время, как и многозначная логика, позволяет исключать «третье» (см. выше утверждение А.А. Зиновьева), что дает основание даже в абрисных $B(IV)$ судить о соответствии мира IV реальным фактам эволюции человеко-знания, а значит и утверждать об истинности мира IV .

<2> Предметом любого логического учения (повторимся) является язык – как средство познания и само познание, коль скоро оно, открытие знания $Zn(III)$ совершается в языке человеком $M(II)$. Поэтому аналогово-дедуктивная логика, как использующая в своих высказываниях, утверждениях, доказательствах, выводах и пр. *прямой язык* с актуально бесконечным числом «аргументов логики» $n \rightarrow \infty$, то есть n -значных пропозициональных функций (см. выше), а именно полную семантику S языка-объекта $Я_i^*$, использует все содержательно-смысловое богатство языка – объекта $Я_i$, а значит позволяет логически описывать (утверждать, отвергать и пр.) любые объекты и процессы, в том числе абрисные гипотетические, к которым относится мир IV .

<3> Поясним данное в теореме 4 самое общее содержание аналогово-дедуктивной логики, коль скоро оно фактически только вводится (и не обязательно нами!) в научный обиход, а именно. Все утверждения, высказывания и пр. в аналого-дедуктивной логике формулируются в терминах языка-объекта $Я_i$, содержащего свой синтаксис и дескриптивные имена совокупности <актуально бесконечной> своих выражений; эти термины, расширяясь, охватывают ареал $A[Я_i] \rightarrow CЗ[Я_i] \rightarrow S[Я_i]$ (A – алфавит, $CЗ$ – словарный запас), в котором и формируются понятия, выраженные словами. При этом се-

* Используемые здесь, ранее и в последующем изложении материала понятия объектного языка $Я_i$ и метаязыка $Я_m$ являются сугубо данными нами и отличающиеся от сходных в названии терминов (Тарский, Поппер, Зиновьев и др.).

мантика S языка-объекта $Я_i$ суть метаязык $Я_m$, который в форме универсального языка программирования будет в мире IV языком человеко-машинной и <возможно> человеко-человеческой коммуникации, обмена информацией. Естественные ограничения на использование $Я_i$ в аналогово-дедуктивной логике: нельзя утверждать об истинности $Я_m \subset Я_i$ или $Я_i \subset Я_m$, а также (следует из общих понятий о логике истины А. Тарского с комментариями К.Р. Поппера), что $Я_i$, как <у нас> одновременно субъект и объект аналогово-дедуктивной логики, не может содержать, в смысле использоваться в логических операциях, специфические семантические термины-понятия, соотносящие имена $Я_i$ с фактами (объектами, процессами мира IV), на которые данные выражения, например, *истина*, ссылаются. В таком случае (а) действует запрет теоремы Гёделя о неполноте; (б) порождаются антиномии и философская спекулятивность.

На этом завершаем краткое общее введение в <пока гипотетическую> аналогово-дедуктивную логику в контексте высказываний <нынешних> о мире IV <будущем, пока гипотетическом>. Далее по тексту книги будем апеллировать к отдельным моментам таковой логики.

Объективность и самодостаточность четвертого мира как следствия его автономности от миров Платона – Поппера. Об объективной самодостаточности мира IV в контексте логической теории терминов уже говорилось в первом параграфе гл. 4. Здесь же, в кратком завершении темы настоящей главы, акцент ставится именно на сугубой автономности мира IV от миров I и II Платона и мира III К.Р. Поппера.

Выше мы неоднократно обращались к истинно провидческим словам великого нашего русского провидца, естествоиспытателя и естественного философа Н.И. Пирогова... и еще раз обратимся к его размышлениям, которые соотнесем с истинностью мира IV, а именно⁸⁵: «*Так и для времени, и для силы, и для жизни мы в нашем ощущении не находим определенных границ. Мы не помним начала этого ощущения, не знаем его и конца. Только фантазия и долговременный опыт, показывающий начало и конец различных предметов*

и различных действий, приводят нас к иллюзорным убеждениям, заставляющим нас думать, что есть конец света, конец жизни и т.п. Ощущение же, как факт, переживаемый нами, убеждает нас в противном, т.е. в существовании беспредельного и безграничного. В ощущении, выражаемом нами звуком или словом: «я ем», заключаются и «я был», и «я буду». Мы живо чувствуем, что настоящее – иллюзия, что мы живем только в прошедшем, непрерывно переходящем в будущее»... (С. 41).

Выделим в этих словах определение *ощущения как переживаемого факта*, что есть истинность. Так и ИВ(IV) расцениваем как наше, общечеловеческое ощущение «беспредельного и безграничного» течения эволюции человеко-знания. И ощущение подсказывает: это «беспредельное и безграничное» дано нам хотя бы в абрисном, гипотетическом познании лишь в актуальной «бес/без», то есть даже для самых безудержных фантазий нет фактологической базы, тем более знания Φ_t , относительно «что там за миром IV?» Но четвертый мир не только ощущается, но явственно проглядывает, протягивает в наш мир свои роботы-щупальца глобализованной Мегамашины грядущего, биотехнического существования *h.b.*, бывшего оптимистичного *h.s.s.* ...

А кто нам *поверит* с идефикс о мире IV? На что уж К.Р. Поппер авторитет европейского класса, за которым мощная школа философии объективизма и эволюционной эпистемологии, для еще в рамках неопозитивизма, философской колыбели современного финансово-олигархического империализма – глобализма, но ведь и его третий мир, как сам он признавал, даже не 50:50, но гораздо менее сторонников имеет... Но нам и не приходит в голову задумываться о *вере-повере*; вера – это субъект идеализма, а истину мы ищем в сочетании диалектик: Гегелевой в материалистической трансформации и метафизической, отталкивающейся от учения Канта о трансцендентальности процессов Мироздания.

И если К.Р. Поппер определил мир III как имманентный *эпистемологии без субъекта знания*, то мы охарактеризуем мир IV как объективную самодо-

статочность, автономную от миров Платона – Поппера, имманентную *эволюционной эпистемологии человеко-знания на постгуманитарном этапе*. И никаких «с позиции...»! Ни технократических, ни гуманитарных, ни космологических креационистских. Только истинность <абрисно> доказанных В(IV) и ничего более. Словом, «под обаянием» категорического императива...

Еще раз поставим акцент: *объективность и самодостаточность мира IV как следствие его автономности от миров Платона – Поппера*. Дадим

Определение 35. *Только автономность мира IV в ряду эволюционных периодов человеко-знания позволяет утверждать о его объективности и самодостаточности, поскольку объективность есть – в числе прочего – выделение из <условно> общего по характерным признакам, а самодостаточность – полнота этих признаков для функционирования периодизированного субъекта эволюции как единичного целого (см. учение Роберта ди Бартини¹¹⁷).*

Объективность <для нас> мира IV суть истинность В(IV) об абрисных объектах/процессах мира IV, которые уже сейчас полагаются реальными. Итак, триада *объективность – истинность – реальность*, согласно определению 35, прежде всего и преимущественно определяются его <логически непротиворечивой; см. выше> автономностью. Сказать обратное – бежать впереди лошади, запряженной в телегу. А теперь собственно к пониманию автономности мира IV от миров I, II и III (последний на правах полупризнанного).

Все учитываемые нами миры I–IV – возможна и их дифференциация с учетом корреляций iR_j с выделением числа миров $\mu > 4$; все зависит от постановки задачи исследования; о том же говорит и К.Р. Поппер – есть объектно/процессуальное порождение эволюции в ее течении $\tau_{эв} \rightarrow$, причем рассматриваемой по нисходящей; своего рода «дедукция эволюции». Мир I в известном нам, дозволенным нам знать до запрета ФКВ, ареале есть создание вселенской эволюции, которая и сама есть субъект более общей, мирозданче-

ской эволюции и так далее – принцип «вложенных матрешек» (см. тома⁵⁻⁹ ЖМФН); таким образом, налицо последовательность МЭ → ВЭ → мир I (см. схему на рис. 19). Вселенская эволюция на базисе уже сформированного мира I, то есть, (ВЭ → I) → БI, на отдельных, «живых» планетах¹⁷ (далее мы имеем в виду только Землю), разветвляясь, порождает биоэволюцию, вершиной которой является человек *биологический* разумный с присущим ему миром II. Человек, являясь субъектом эволюции человеко-знания, что есть порождение БЭ, на базисе мира II, то есть, (*h.s.s.* → II) → БII создает мир III. Далее, в развитии эволюции человеко-знания человек на базисе мира III, то есть (*h.s.s.* → III) → БIII создает мир IV. Заметим, что в последней «базировке» человек создает мир III не прямой связью (см. рис. 19) но через БII. Это особого пояснения не требует.



Рис. 19. Схема порождения и функционирования миров I–IV в процессе общей эволюции: МЭ – мироздан-
ческая эволюция; ВЭ – вселенская эволюция; БЭ – <земная> биоэволюция; БI, БII, БIII – базисы миров I–III,
соответственно

Пояснив схему на рис. 19, перейдем собственно к автономности поро-
ждаемых и функционирующих миров, «держа в голове», что это порождение
эволюции в ее дифференциации до условной позиции земного человека.

Молчаливо предполагается, что такое же параллельное в объектах/процессах и знании, но асинхронное в $\tau_{эв} \rightarrow$, происходит на других «живых» планетах.

Мир I порождается ВЭ, то есть он *автономен по определению*: в системе МЭ как единое, в системе ВЭ как самодостаточное, самостоятельное.

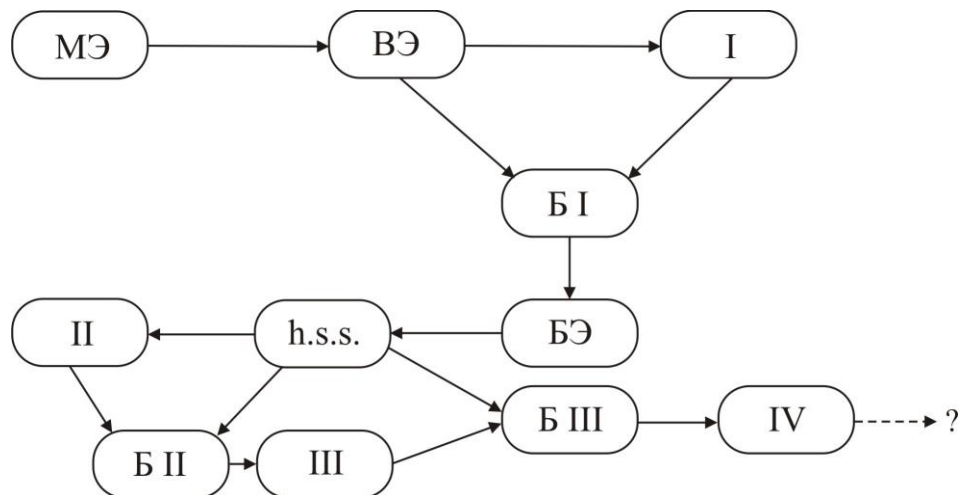
Мир II в сознании человека порождается БЭ; он *автономен как субъект индивидуального человека*; в то же время в рамках человеко-биоты он параллелен в пространстве этой биоты и во времени $\tau_{эв} \rightarrow$ на число индивидуумов в текущем срезе.

Мир III, как продукт деятельности человека, открывающего знание о мирах I и II с достижением их полного корпуса $max[Zn]$, *автономен как хранилище* корпуса $max[Zn]$ – это «книги и библиотеки» К.Р. Поппера.

Автономность мира IV определим следующей леммой.

Лемма 37. Мир IV автономен от миров I–III Платона – Поппера постольку, поскольку, базирясь на $BIII \leftarrow BII \leftarrow BI$ в их обратной диспозиционной эволюционной последовательности формирования и функционирования, он не является частью <естественного> мира I, а есть его техническая модель; не является прямым, но только опосредованным, субъектом мира II, есть его информационная модель; не является составной частью породивших его миров II и III, а есть самодостаточная модельная конструкция миров I и II, построенная человеком с его миром II на основе корпуса знаний $max[Zn]$; таким образом, автономность мира IV суть порожденная эволюцией человеко-знания.

... Мы пришли к завершению главы.

ГЛАВА 6.

КОНСТРУКЦИЯ ЧЕТВЕРТОГО МИРА В ЕГО БИОТЕХНИЧЕСКОЙ ФОРМЕ ПРЕДСТАВЛЕНИЯ; ГЕНЕЗИС ЧЕТВЕРТОГО МИРА

– Тогда новая жизнь, – говорит Кириллов Ставрогину, – тогда новый человек, тогда все новое... Тогда историю будут разделять на две части: от гориллы до уничтожения Бога, и от уничтожения Бога до ... (здесь и далее выд. Д.С. Мережковским. – А.Я.).

– До гориллы? – с холодной усмешкою подхватил Ставрогин.

– ... до перемены земли и человека физически, – продолжает Кириллов с невозмутимостью. – Будет богом человек и переменится физически. И мир переменится, и дела переменятся, мысли, и все чувства.

Д.С. мерешковский⁹⁶ (С. 118; автор передает беседу Кириллова и Ставрогина из «Бесов» Ф.М. Достоевского)

Нет, кажется, и вправду уже грядет час, и ныне есть, когда здравый разум будет не в состоянии усматривать во всем совершающемся хотя малейшую странность.

Н.С. Лесков «Соборяне»

Четвертый мир без утопий, антиутопий и других фантазий, а есть сугубая реальность в логике движения эволюции человеко-знания. Те, кому довелось читать, а не только помнить о таковой со школьных лет, «Утопию» Томаса Мора, сразу поняли: откуда взяты слова Карла Маркса, также со школы всем знакомые, о золотых унитазах в светлом коммунистическом будущем; дескать, настолько презренным металлом тогда будет золото, за которое сейчас «сатана там правит бал, люди гибнут за металл», что из него в уничтожении только сантехнические изделия и будут фабриковать... Если же иной уникам (см. в гл. 1 об исчезновении сейчас категории человека *читающего homo libris*) прочтет «Утопию» в наше время, то непременно отметит описание основоположником утопического социализма, по совместительству председателем палаты общин и лорд-канцлером, впрочем, казненным за приверженность католицизму, излюбленной игры утопийцев в цифры. Чем-то родным повеет на редкостного читателя книг: Минцифра, цифраизация – цифрофрения (это у писателя А.А. Яшина¹³³...), «от слова к цифре» и «В гостях у цифры» – а это уже с телеэкрана. А роль золота перешла к криптовалюте...

То есть из сотен утопических сочинений, от знаменитых авторов – тот же Томас Мор, Т. Кампанелла, Ж. Мелье, Г. Мабли, Жан Жак Пийо, Э. Кабе, Морелли, Гракх Бабёф, Дезами... и наш Н.Г. Чернышевский со знаменитыми (номерными) снами Веры Павловны – до скромных тружеников гусиного пера провинциального масштаба, что-то да «попало» в просматриваемый ныне абрис конструкции мира IV: те самые ИВ(IV), уже сейчас становящиеся на фоне современного знания Φ_t истинностными и правдоподобными.

Еще больше совпадений с В(IV) в книгах-антиутопиях. «Железную пятаку» Джека Лондона можно считать началом этого жанра. Классика почти современной (1948 год) антиутопии – роман «1984» Джорджа Оруэлла¹⁸², в центре которого полностью дегуманизированное тоталитарное государство-социум, по своему содержанию *уже полностью сбылась*; различие только в терминологии и в использовании технических средствах раселовечивания.

Но методология и социумная организация в масштабе **1:1**, как инженеры ставят в угловом штампе на чертежах... – чертежах конструкции мира IV, добавим для ясности. «*Чудище обло, озорно, огромно, стозевно и лаяй*», говоря словами Василия Тредиаковского, соперника Ломоносова в поэзии, вплотную надвинулось на нынешнее человечество.

Щедро подливают масла в огонь писатели-фантасты: от Жюль Верна, Герберта Уэлла, Александра Беляева (см. в гл. 4 о «голове профессора Доуэля») до сонма сочинителей, особенно американских коммерческих, нашего времени, то есть начиная со второй половины прошлого века. Различно во времени их будущее человечества. Князь В.Ф. Одоевский, видный русский писатель XIX века, и вовсе загнал своих персонажей в пятое тысячелетие от Р.Х. И внутрижанровое деление фантастов многообразно: от философской доминанты у Станислава Лема и тех же братьев Стругацких до фантазийно-космической абракадабры бесчисленных американских сочинителей... И полное виртуальное умозамещение (термин наш¹³²) – это *фэнтази* «под философствование» с подробным анализом морфологии космических многоголовых рукастых ящеров...

Отбирая зерна от плевел, из утопических УВ(IV), антиутопических АВ(IV) и фантастических ФВ(IV) высказываний о грядущем мире ≡ мире IV эти зерна извлекаются согласно логическим утверждениям:

$$[(УВ(IV) \vee АВ(IV)) \wedge ФВ(IV)] \vdash \text{suppl } ПВ(IV); \quad (70)$$

$$[(\forall \vee \exists) \text{suppl } ПВ(IV)] \vdash [\text{приближение}] ИВ(IV)|_{\Phi_{\tau}}. \quad (71)$$

Утверждение (70) читается: «УВ(IV) или АВ(IV) и ФВ(IV) по отношению к первым двум – из которых следует дополнение (от фр. *supplement*) к правдоподобности логически обусловленного В(IV)». Утверждение (71) читается: «Все или некоторые дополнения к ПВ(IV) – из которых следует приближение к истинностному В(IV) для текущего (фонового) уровня знания Φ_{τ} ».

Соотношение дополнения к правдоподобности и приближения к истинности проиллюстрируем на <тестовом> высказывании В(предтеча IV),

условно отнесенном к 1960–70 гг., ареал – СССР, а именно: «К окончанию первого десятилетия XXI века в стране, что ныне СССР, уровень общей литературной грамотности упадет на 60–70 <условных> %». Ответ на такое «контрреволюционное» для тех лет высказывание находим в викторине (см. ниже), проведенной несколько лет назад к 90-летию первой публикации «Тихого Дона» М.А. Шолохова центральной городской библиотекой (Европейская Россия, областной город с давними историческими, в том числе литературными, традициями). Сразу отметим, что и у работников библиотеки, составлявших викторину, уровень литературной грамотности также вызывает сомнение: в п. 1 явно имелся в виду не журнал «Современник» (1836–66 гг.), основанный Пушкиным и далее издававшийся Плетневым, Панаевым и Некрасовым при идейном руководстве Белинского, но «Наш современник», основанный в 1933 г. А.М. Горьким и после перерыва начавший выходить на рубеже 1970-х гг.*

ВИКТОРИНА	3. Главный герой произведения Шолохова «Тихий Дон»?
1. В каком журнале не печатался роман Шолохова Тихий Дон?	Шолохова «Тихий Дон»?
Современник	Григорий Мелехов
Новый мир	Аксинья Астахова
Октябрь	Митька Коршунов
2. Какое историческое событие не описывается в произведении?	4. В каком году Шолохову была присуждена Нобелевская премия за «Тихий Дон»?
Революция 1917 года	1940
Гражданская война в России	1945
Вторая Мировая война	1965

* Первый, после возобновления журнала, главный редактор Борис Михайлович Зубавин, писатель фронтового поколения: ваш покорный слуга учился в Литературном институте им. А.М. Горького в семинаре Б.М. Зубавина.

5. В каком жанре написан роман

«Тихий Дон»?

Детектив

Эпопея

Очерк

Из вопросов-ответов викторины (в стиле ЕГЭ...) видно, что В (предтеча IV), отнесенное к 1960–70 гг., явилось истинностным ИВ (предтеча IV), хотя бы правдоподобность ПВ (предтеча IV) на момент формирования высказывания *отрицалась бы полностью!* (см. в гл. 5 о специфике соотношения ПВ и ИВ – в общем контексте). О подобной перманентности понятий истинности и правдоподобности <литературно> емко сказал, анализируя творчество Анны Ахматовой в соотнесении со временем, известный советский филолог и литературовед Б.М. Эйхенбаум (1923 г.)¹⁸³: *«Поэзия Ахматовой для новых людей – не то, что для нас. Мы недоумевали, удивлялись, восторгались, спорили и, наконец, стали гордиться. Им наши восторги не нужны. Они не удивляются, потому что пришли позже»* (С. 381).

Рассуждения о соотнесении истинности и правдоподобности в высказываниях о грядущем мире IV сформулируем в виде леммы. Справедлива

Лемма 38. *Высказывания $УВ(IV)$, $АВ(IV)$ и $ФВ(IV)$, причем без указания на мир IV как логически обусловленную ипостась в эволюции человеко-знания, ветви [общей <земной> биоэволюции] \subset [эволюции Земли] $\subset \dots$, но с претензией на грядущую реальность, по прошествии $\tau_{эв} \rightarrow$ до <нынешнего> времени вырисовывания абриса мира IV, а тем более на момент <грядущего> формирования мира IV, имеют характер точечного, стохастического «попадания» в ареал действительности мира IV, при этом соотнесение $ИВ(IV)$ и $ПВ(IV)$ колеблется в широком интервале от $ИВ(IV) \ll ПВ(IV)$ до $ИВ(IV) \gg ПВ(IV)$, включая все промежуточные градации, определяемые в их преимущественности для видов высказываний (см. начало леммы).*

Действительно, эти «точечные попадания» в соотношении с преимущественностью ИВ(IV) или ПВ(IV) можно без особой систематизации и фактологического анализа представить следующими:

– для УВ(IV): ПВ(IV) \gg ИВ(IV); особенно в социальном плане, но сбывающимися отчасти в *Zn* и технике;

– для АВ(IV): ИВ(IV) $>$ ПВ(IV); особенно в социальном плане, но сбывающимися отчасти в технике;

– для ФВ(IV): широкий диапазон; например, для классической фантазии (Жюль Верн, Герберт Уэлес, Александр Беляев и др.) ИВ(IV) \cong ПВ(IV), а вот для «американизированной фэнтази» и иже с ней вопрос о соотношении истинности и правдоподобности не стоит, равно как и собственно о ИВ(IV) и ПВ(IV), поскольку данного вида фантазии имеют сценой действия алогичный виртуальный мир, заведомо реальностью не представимый.

Особняком здесь стоят фантасты-мыслители, назовем их уважительно так, прежде всего Станислав Лем, Иван Ефремов и Василий Обручев («Земля Санникова»), совмещающие в своих произведениях логику исследования и правдоподобные сценарии действия. Сочтем уместным в этой связи привести здесь фразу из предисловия Никколо Макиавелли к своему знаменитому «Государю»¹⁸⁴: *«Как художнику, когда он рисует пейзаж, надо спуститься в долину, чтобы охватить взглядом холмы и горы, и подняться на гору, чтобы охватить взглядом долину, так и здесь: чтобы постигнуть сущность народа, надо быть государем, а чтобы постигнуть природу государей, надо принадлежать к народу»* (С. 6).

... То есть *пересечение дедуктивной и индуктивной логик* лежит в основе формирования УВ(IV), АВ(IV) и ФВ(IV) – последние в лучших образцах чисто литературной и научно-мотивированной фантастики.

Специфика же этих трех <базовых> типов «высказываний о несуществующем на момент высказывания», указанная выше, определяющая соотношение в нем ИВ(IV) и ПВ(IV), полагается следующей.

(а) В силу инерции мышления, преимущественно ориентированного на прошлое – прошлый коллективный опыт – и настоящее, то есть в совокупности филогенетический опыт, тем более подкрепляемый фоновым знанием Φ_t , правдоподобность тех или иных $B(IV) \subset (Y, A, \Phi)$ воспринимается человеком времени до начала двухтысячных годов как схожесть, либо *неэмерджентная* экстраполяция уже известного им, то есть

$$[(Int \vee Ins) \wedge \Phi_t] \vdash [B(IV) \subset (Y \vee A \vee \Phi)], \quad (72)$$

где интуиция *Int* не выходит за пределы филогенетического опыта, а инстинкт *Ins* в данном случае преобладает в стремлении самосохранения человека биологического, то есть естественного опасения какой-либо его трансформации в иной облик, например, в форму *h.b.*

(б) Говоря выше о пересечении дедуктивной и индуктивной логики, мы имели в виду индуктивный аспект логики, как определяющей свойства некоторых конструкций-выражений <языка> для определенных ситуаций. Именно под действие правил индуктивной логики (только как одного из разделов общей логики) и подпадают $B(IV) \subset (Y, A, \Phi)$ в соотнесении с (72). Логика не есть инструмент каких-либо открытий, тем более индуктивная логика, правила которой обычно имеют частный характер, то есть относятся к классу *логически ненадежных* (А.А. Зиновьев³⁷): следствие несовпадения фактических условий действия правил и условий в формулировке этих правил. Это и видим в рассматриваемых $B(IV)$: в формулировках (Y, A, Φ) правил художественного/научного вымысла условия адекватны действительности (I, II, III)-миров, а при применении их к фактическим условиям действия, то есть для мира IV, получаем их *качественное несовпадение*. Что и наблюдаем.

(в) В предыдущей главе соотнесения ИВ(IV) и ПВ(IV) определено с позиций логики и <логической> теории истины. Но $B(IV) \subset (Y, A, \Phi)$ либо вообще манкируют сколь-либо строгой логикой, или же используют индуктивную логику (б). Поэтому справедлива

Лемма 39. *Поскольку любая логика не является аппаратом (инструментом) открытий, то и судить об ИВ(IV) и ПВ(IV) в части высказываний*

$V(IV) \subset (Y, A, \Phi)$, которые являются случайным открытием фактов пока не существующего мира IV , можно только и исключительно по критериям миров I , II и III , а некоторые правила индуктивной и только индуктивной логики, причем в ослабленном формализме (несильная логика), применимы лишь к соотношению собственно $IV(IV)$ и $PV(IV)$, как категориальных высказываний, без апелляции к теории истины и теореме Гёделя о неполноте, к ареалу действительности которых эти высказывания не относятся.

Резюмируем сказанное выше в параграфе. Четвертый мир, каким он стохастически и разнопланово представляется в утопиях, антиутопиях и других фантазиях, а также в научных предвидениях, есть пробный абрис в творческом мышлении человека биологического разумного до этапа эволюции человеко-знания $h.s.s. \rightarrow h.n.$, в построениях своих не выходящего за реалии $I-III$ миров, их комбинаций и экстраполяционных трансформаций неэмерджентного характера, в своей грядущей действительности, уже сейчас просматриваемой в абрисе, полагается сугубо реалистичным в логике движения эволюции человеко-знания, начиная с этапа $h.s.s. \rightarrow h.n.$ и продолжаясь на этапе $h.n. \rightarrow h.b.$

Если мир III есть продукт деятельности человека (мир II) по открытию знания, образующего мир $III \equiv$ корпус $max[Zn]$, то мир IV суть технотронная модель мира Вселенной, создаваемая человеком на основе открытого им <ранее и в параллель> знания \equiv мира III . То есть принципиальное отличие: мир III открывается человеком, а мир IV им создается.

В аспекте логики движения эволюции человеко-знания создание мира IV полагается, как уже говорилось и анализировалось в предыдущих главах книги, завершением в движении названной эволюции исчерпанием потенциала человека биологического разумного: $h.s.s. \rightarrow h.n. \rightarrow h.b.$

Но с позиции взгляда <предыдущего и нынешнего> человека биологического разумного на возможную реальность мира IV , его философию и конструкцию, таковая реальность представляется сугубой ирреальностью, поскольку обнуляет роль его создателя – человека, что называется, против его

воли, но по директивному указанию неумолимой биоэволюции, составляющей общей вселенской эволюции. Рассмотрим этот феномен с точки зрения логики эволюции человеко-знания, ведущей к *алогической* для человека же биологической цели (?!).

И снова *av ovo*: предмет логики есть язык; он же – познание, то есть действительность мира II. Язык и мир III отчасти были рассмотрены К.Р. Поппером³³; ниже мы высказываем свои соображения о соотношении языка и мира IV, то есть как логика мышления (мир II) посредством языка приводит человечество к алогичному для него миру IV. Звучит конспирологически, но ведь именно таковым для нас нынешних все еще полагается грядущий мир IV?

Как уже говорилось в предшествующих главах книги, высшие функции языка суть базирующиеся на качествах *аргументации* и *описания*. То есть изначальная, «примитивная» аргументативная функция – оперирование с всевозможными языковыми описаниями: отображениями внешнего мира, включая свою человеческую сущность, в мышлении. По явной аналогии с цитированным выше высказыванием Никколо Макиавелли, отнесем эту функцию языка под класс описываемых нестрогой, то есть индуктивной, логикой.

Дескриптивная* же функция языка, как и аналогичная ей математика дедуктивных систем, описывается дедуктивной логикой по самому определению этой функции.

Классом ниже стоят другие языковые функции, как «доставшиеся» человеку в его эволюции от своих предшественников по биологическому виду, например, функции самовыражения и сигнальные, так и уже продуценты мира II: выразительная, осмысленно коммуникационная, объяснительно-консультативная, директивно-наставническая, литературно-образная и пр.

* От лат. *descriptivus* – описательный; принятый в западной структурной лингвистике термин. В основе дескриптивной лингвистики лежит принцип дистрибутивности (распределительности), то есть познание структуры языка суть изменение распределения лингвистических единиц в речевом потоке – своего рода вероятностный структурализм.

Именно с дескриптивной функцией языка связаны «регуляторные идеи» истинности, правдоподобности.

В то же время для мира II $h.s. \rightarrow h.s.s.$ аргументативная функция уже достаточно богатого $Я_i$, с одной стороны, остается в сфере индуктивной логики – хотя бы в части обобщения понятий; с другой – эта функция уже *предполагает* дескриптивную функцию языка, которая, как уже условлено выше, имманентна логике дедуктивной.

И как нам представляется (... но когда креститься не надо), причина того, что логика мышления человека приводит его к неизбежности возникновения в последовательности эволюции человеко-знания *алогичного* для него <традиционного человека $h.s.s.$ > мира IV и заключается в различии «управляющих» логик для двух высших функций языка. Справедлива

Лемма 40. *Для традиционного человека биологического – до начала развернутого перехода $h.s.s. \rightarrow h.n.$ – его язык $Я_i$, как предмет логики, средство познания и само познание, в двух своих высших функциях, аргументативной и дескриптивной, подчиняется различным логическим базисам: индуктивному и дедуктивному, соответственно, в силу чего дедуктивная дескриптивная функция обуславливает возможность дальнейших конструкций в эволюции человеко-знания, прежде всего «ближайшего нам» мира IV, но индуктивная аргументативная функция, не имея языковых описаний <фактов> мира IV, не может оперировать с такими конструкциями, как отображением внешнего <еще не существующего> мира, но поскольку аргументативная функция языка уже по определению (см. выше) предполагает дескриптивную функцию того же языка $Я_i$, то и возникает феномен алогичности возможной реальности мира IV по отношению к восприятию традиционным человеком с миром II.*

Заметим в пояснении леммы 40, что нынешняя *гибридизация* всех процессов глобализующегося мира – от <половой> физиологии человека, как базиса продолжения рода, до криптовалютных финансовых систем и кровавых гибридных войн – и вообще гибридизация мира II мышления человека $h.s.s.$

→ *h.n.*, точно также базисом <своего возникновения и действительности> имеет феномен алогичности.

Трансформированный человек биотехнический, его назначение и роль в четвертом мире. Сразу оговоримся: здесь также «не работает» фантастика о людях мира IV с измененной кардинально физиологией. Никаких квадратных голов, коротеньких ножек и загребущих рук, третьего глаза на лбу (или на затылке?). Кстати, о руках с удлиненным указательным пальцем правой руки (у левшей, соответственно, левой) от постоянного щелканья по клавишам или вождения по экранам смартфонов очень образно говорил последний сатирик страны и выпускник Московского авиационного института Михаил Задорнов... Увы (или к относительному счастью?) таких монстров в мире IV мы не увидим. Выше в книге уже указывалось на сроки эволюционного изменения органов: счет идет на миллионы лет. Феногенотикику никакими усилиями не поторопишь... – это мир I. И если человек обогнал свою эволюцию (по Конраду Лоренцу^{35,36}), то только и *именно* эволюцию человекознания, *но не свою* сугубо биологическую эволюцию.

Можно еще говорить об ускоренном изменении определенных физиологических функций организма человека, в том числе обусловленных: (а) изменением среды обитания человека – его же <негативным> воздействием на биосферу, то самое II → I, о котором выше говорилось; (б) все же возможно имеющим место быть относительным ускорением биоэволюции человека, но именно в функциях организма, а не самой физиологии его.

Не беремся сколь-либо квалифицированно судить в данном вопросе; скорее всего здесь играет роль и своего рода заикливание (а) ⇌ (б) по ПОС и ООС (?). Но один пример все же приведем. Со школьных лет прочтения поэм Гомера запало в голову определение «вино-прекрасный» цвет морской воды. Возможно и по той причине, что Баренцево море вот оно, под ногами, но цвет вод его сдвинут в более коротковолновую часть спектра: это уже из школьных познаний... А в тамошних «владениях» Северного флота СССР Никитой Сергеевичем установленный полный сухой закон.

А раз в голове засело, то если при чтении художественных, научно-познавательных и пр. книг попадаетесь намек на то, что зрение нынешнего человека, по сравнению с гомеровскими временами, сдвинулось в сине-фиолетовую часть спектра – по восприятию, конечно, то тоже остается в памяти. В конце концов любопытство перешло в потребность истинного знания. Уже студентом, прочитав где-то статью профессора Б.С. Братуся, известного физиолога из МГУ, на чем-то схожую тему, написал ему. В то время профессора (и академики – с ними тоже студентом общался) не гордые были: получил обстоятельный ответ. И профессор сомневался насчет изменений в зрении человека с гомеровских времен, но указывал <на свои?> опыты с интенсификацией зрения лягушек: да, изменения в спектре восприятия наблюдаются.

... Когда читал естественно-научные трактаты И.В. Гёте (см. в т.⁷ ЖМФН), не только веймарского премьер-министра и великого поэта, но и выдающегося ученого-естествоиспытателя, то в работе «О цветах»¹²⁹ (не о растениях, но о спектре солнечного света) также нашел соответствующий намек. Но вот читаю книгу выдающегося русского писателя и литературного критика Д.С. Мережковского⁹⁶: *«Не предполагает ли и наука, что известные ощущения, например, последние цвета спектра, сделались общим достоянием людей только за сравнительно недавнее, историческое время их жизни, и, что, может быть, еще Гомер смешивал зеленый цвет с голубым в одном наименовании цвета морской воды «зелено-лазурный» – γλαυαῖός ? Не произошло ли и не происходит ли подобное естественное приращение, изошрение и в других областях человеческой чувственности?»* (С. 79).

То есть физиологи, философы-естествоиспытатели и писатели – все они задумывались о смещении спектра восприятия цветов человеческим глазом в коротковолновую, синюю и фиолетовую его часть. То есть причинность такого интереса к трансформации функций человеческого зрения, с одной стороны, подчиняется утверждению Иммануила Канта¹⁸⁵: *«Закон причинности из свободы... неизбежно составляет начало и определяет предметы, к ко-*

торым оно только может иметь отношение» (С. 26), то есть, понятийно говоря, любознательность человека «начинался с себя»; с другой – осознанием человеком сложности организации зрения, прямого его включения в мозг биообъекта. Сложность и эволюционная древность зрения одновременно; образно это рассмотрено у Анри Бергсона в его «Творческой эволюции»³⁹ – ведь не случайно автор ее лауреат Нобелевской премии по литературе. Он же так определяет трансформизм живого мира³⁹: «Идея трансформизма в начальной форме содержится уже в естественной классификации живых организмов... Такое же точно отношение мы находим в животном и растительном мирах между тем, что рождает, и тем, что рождается: на канву, которую предок передает своим потомкам и которой они владеют сообща, каждый наносит свой особый узор. Правда, различия между предком и потомком незначительны, и потому возникает вопрос, может ли одна и та же живая материя быть настолько пластичной, чтобы последовательно облекать столь различные формы...» (С. 57–58).*

Аппелируя к сказанному выше, сформулируем <гипотетическую> теорему, базовую в настоящем параграфе.

Теорема 5. *Человек биологический разумный, являясь одновременно субъектом биоэволюционной действительности I и II миров, а также субъектом миров II и III в эволюции человеко-знания, в историческое время (эпоха цивилизации и культуры), в 150–200 раз меньшим в сравнении с биологическим эволюционным временем, не подвержен сколь-либо существенной трансформации своей биологической, физиологической организации; однако к трансформации в ускоренной биоэволюции живого имеют потенцию сложно организованные органы, причем чем функционально сложнее орган (то же зрение), тем эта тенденция выраженнее; исходя из ПЭК и ПЭЭ, следует, что человеку в историческое время, а в современное, учитывая экспоненциальное ускорение эволюции человеко-знания, тем более, присуща вы-*

* И философ-эволюционист Анри Бергсон, и философ, он же математик и логик Бертран Рассел⁴⁷, другие выдающиеся мыслители XX века, являются лауреатами Нобелевской премии по литературе по той причине, что Нобель не включил в свою премию номинации философии, математики, других естественных наук.

*раженная трансформация аппарата его мышления (мир II), как обладающего высшей в биоэволюции степенью сложности, поэтому трансформация человека биологического *h.s.s.* → *h.n.* в человека биотехнического *h.n.* → *h.b.* является логически непротиворечивой и отвечающей целеуказанию биоэволюции на стадии эволюции человеко-знания.*

Именно трансформация человека биологического разумного в человека биотехнического является ответом на вопрос вопросов во всех учениях эволюционной биологии, а в философском плане – эволюционной эпистемологии. В этом плане многозначительны слова Бергсона³⁹: «... В этом-то совершенно особом смысле человек и является «пределом», «целью» эволюции. Жизнь, сказали мы, выходит за границы целесообразности, как и других категорий. По существу это есть поток, хлынувший сквозь материю и извлекающий из нее все, что может... А потому было бы заблуждением рассматривать человечество, каким оно предстает нам теперь, как нечто предначертанное в эволюционном движении (здесь и далее выд. нами. – А.Я.). Нельзя даже сказать, что оно есть завершение всей эволюции... Если мы считаем человечество смыслом эволюции, то совсем на ином основании» (С. 258).

В высказывании Анри Бергсона мы выделили слова, имманентные формулировке теоремы 5, что особых пояснений не требует.

Доказательство теоремы 5, как и предыдущих в настоящей книге, возможно только как умозрительное, опирающееся на <а> логически обоснованную выше концепцию мира IV и <б> фактологию (нынешней) предтечи мира IV (см. гл. 1).

Минимальная внешняя, анатомо-физиологическая трансформация, прямо следующая из формулировки теоремы 5 и положений <а> и <б>, по сути является фенотипической, выявляющейся в считанные поколения. Та же усиленная моторика движений пальцев рук, особенно правой (у левшей – левой), сразу заставляющей вспомнить концерты Михаила Задорнова (см. выше), – но она является незначительной, не выходящей за пределы анатомо-

физиологической нормы, и присущей не более чем одному поколению, ибо весьма скоро на смену передаче команд посредством пальцев рук придет голосовое управление, управление движением зрачков глаз (в технической мехатронике это уже достаточно давно используется), а далее прямой путь к живленным чипам*: нейросигнальное управление, передача и считывание информации. К какой-либо фантазии это отношение уже не имеет.

Поскольку *h.b.* не является человеком творческим, то никаких изменений не претерпит форма головы, пресловутый «сплющенный зад», мускульная сила <в оптимуме> рук и ног и все прочее, столь излюбленное авторами утопий, антиутопий и фантазий. Более того, поскольку формированию *h.b.*, очевидно, на начальном участке спада пика глобализации¹², предшествует резкое *количественное и качественное*, на порядки, уменьшение численности населения Земли, то в результате искусственного отбора, полностью заменившего артефакты отбора естественного, биоэволюционного, социумный массив *h.b.* будет представлять собой геронтологически и анатомо-физиологически совершенный образец *внешне человека биологического*.

Иная ситуация на этапе перехода (*h.s.s.* → *h.n.*) → *h.b.* Здесь возможна дифференциация внешне человека биологического от «задосплющенного» и «головы профессора Доуэля» до спортивного телосложения высших управленцев; первые же суть низшие и средние исполнители и («головы») системные перепрограмматоры мира III в техническую оболочку мира IV.

В поддержание формулировки теоремы 5 дадим следующее определение наиболее существенного аспекта трансформации (*h.s.s.* → *h.n.*) → *h.b.*

Определение 36. *Базовым содержанием трансформации (*h.s.s.* → *h.n.*) → *h.b.* является качественное изменение содержания процесса мышления при полном сохранении физиологической организации данного процесса^{123,186}, то есть его перепрограммирование, аналогичное перенастройке продукта миров II и III – электронной нейронной сети, то есть тем самым мышление*

* Недавнее заявление Илона Маска: подобная чипизация уже апробируется...

человека (мир II) аппроксимируется более примитивной, но логически выверенной нейронной сетью – биологическим эквивалентом созданной человеком искусственной нейронной сети с качеством самопрограммирования (самообучения).

Таким образом, и в части мышления происходит замыкание биоэволюции на породивший ее <в данном случае технизированный> мир I, что в общем плане доказано логико-философски в гл. 4, 5.

Действительно, мышление человека создано эволюцией, а <условный> ИИ \equiv самопрограммируемая нейронная сеть проектируется человеком. Но человек биологический с мирами II \rightarrow III сам есть создание <био> эволюции; справедлива схема:

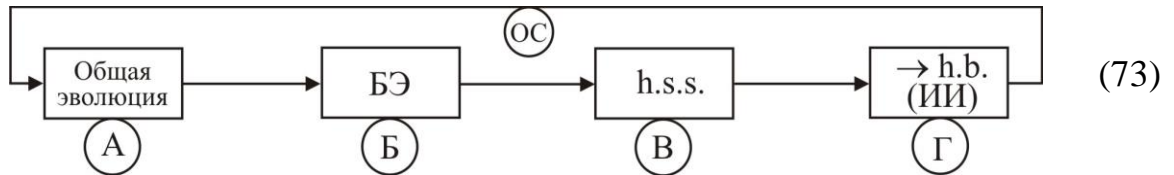

Логическая цепочка схемы (73): $A \vdash B \vdash B \vdash \Gamma$ (генеалогическая); $A \rightarrow B \rightarrow B \rightarrow \Gamma$ (причинная: «если, то»); но замыкание Γ (\vdash ; \rightarrow ; другие символы логики) на A не может быть описано в рамках *категорических* (термин наш) логических теорий, но только – и то для нас, ныне рассуждающих – в рамках логики аналоговой (см. выше). Действительно, по правилам сильной (строгой \equiv категорической) логики, если из A (через последовательность B и B) следует Γ , то, используя предикат включения по значению « \rightarrow » и записывая $A \rightarrow \Gamma$, должны записать $\Gamma \rightarrow A$, или, используя предикат тождества по значению « \Leftrightarrow »: $A \Leftrightarrow \Gamma$, что соответствует утверждению (в комплексной логике³⁷)

$$(\forall A) ((A \rightarrow \Gamma) \rightarrow (\Gamma \rightarrow A)), \quad (74)$$

причем из утверждения (74) следует, что A и Γ суть переменные для терминов-субъектов. В нашем случае – субъектов [вселенской эволюции] \supset [БЭ] \supset [эволюции человеко-знания]. Но по определению термин-субъект A является индивидуальным (то есть не рядовым по отношению к любому термину-субъекту).

ну), если и только если для иного <любого из ряда (73)> термина, в нашем случае термина Г, как раз и имеет силу (74).

Но для фактологии последовательности (73) утверждение (74), хотя и не строго, справедливо для $A \rightleftharpoons B$, $B \rightleftharpoons V$, $V \rightleftharpoons \Gamma$. Действительно, например, для $A \rightleftharpoons B$: если БЭ включена в общую эволюцию Земли, то общая эволюция включает в себя БЭ. Нестрогость же логическая в том, что возможен (на всех «неживых»¹⁷ планетах Вселенной) вариант отсутствия БЭ, когда $A \rightleftharpoons B$ теряет смысл.

Но включить в ряд (73) замыкание по цепи ОС Г (\vdash ; \rightarrow ; ...) А, подчиняющееся логическому правилу $\Gamma \rightleftharpoons A$, невозможно, что сформулируем в виде леммы.

Лемма 41. Алогичность правила $\Gamma \rightleftharpoons A$ в обратной связи $\Gamma \rightarrow (ОС) \rightarrow A$ (73), то есть фактологическое исключение тождества по значению мира IV и мира I, как они воспринимаются человеком современным и как субъектов эволюции фактологических, рассматриваемых без субъекта эволюции человеко-знания <то есть без отображения в сознании человека>, вытекает из некорректности утверждение (74) для случая $\Gamma \rightleftharpoons A$, а именно: <а> мир I является материальной, вещественно-полевой основой для построения мира IV, но никак не наоборот; <б> мир IV суть техническая масштабноскейлинговая модель мира I с его включением во вселенскую эволюцию, но никак не наоборот (нонсенс!); <в> само замыкание мира IV на мир I не изменяет базовых геофизикохимических характеристик и конструкции мира I, в то же время мир I остается полигоном для сценария развертывания и функционирования мира IV.

... Если Брауэр говорил⁸³ с позиций <его> философского антиформализма (см.³³ – комментарии), что те же математические объекты существуют – актуально бесконечно? – до того, как они открываются человеком, то по аналогии можно утверждать, что алогичность правил $\Gamma \rightleftharpoons A$ в формулировке леммы 41 уже заложена изначально эволюцией в ее биологическом <земном> развертывании, что и обосновывалось в предыдущих главах книги. На

этом завершим рассмотрение замыкания БЭ на мир I в контексте трансформации человека биологического в человека биотехнического. Следуем далее в раскрытии темы параграфа.

Сущность трансформации мышления в переходе (h.s.s. → h.n.) → h.b. на примере математики. Читая самую интересную книгу по философии, а именно «Историю западной философии» Бертрана Рассела⁴⁷, невозможно не согласиться с высказыванием Уайтхеда (оно приведено в книге³³, С. 123), что *вся западная философия состоит из примечаний к Платону (!?)*. Действительно, от мастерских диалектических рассуждений Платона – прямой путь через пару тысяч лет – к диалектике Гегеля, вершине, завершающей это базовое направление выраженной логико-философской мысли. А миры Платона, включая первооткрытый им мир III, примерно с тем же отступом по времени, породили метафизику Канта, включая метафизическую диалектику чистого разума с выраженной дискурсивностью – в противоположность интуитивизму.

Поскольку здесь мы рассуждаем в терминах последовательности миров в эволюции человеко-знания $II \rightarrow III \rightarrow IV (\rightarrow ?)$, то диалектико-метафизический подход в их анализе, конечно, с «поправкой» на их сугубую материальность самих по себе или в воплощениях, в достаточной степени имманентен, ибо⁴¹: *«Итак мы должны мыслить нематериальную сущность, рассудочный мир и высочайшее из всех существ (чистые ноумены (выд. Кантом. – А.Я.)), потому что только в них, как в вещах самих по себе, разум находит полноту и удовлетворение (выд. нами. – А.Я.), на которые он никогда не может надеяться при выведении явлений из их однородных оснований, и еще потому, что сами эти явления действительно относятся к чему-то от них отличному (следовательно совершенно неоднородному), так как явления во всяком случае предполагают вещь саму в себе и указывают на нее, хотя бы дальнейшее ее познание и было невозможно» (С. 257).*

Добавим к выделенным словам о полноте, предоставляемой разуму в его мышлении, еще определение Г. Фреге⁴⁸, сводимое к тому, что усвоение языка суть усвоение объективного содержания мышления.

Таким образом, анализируя сущность (или существо – правильнее) трансформации мышления в переходе ($h.s.s. \rightarrow h.n.$) $\rightarrow h.b.$, в правилах имманентной содержанию миров II–IV метафизической диалектики («материализованной» в нынешнем ее прочтении), исходим из изменения языка, как усвоения объективности мышления и изменения той полноты, что дает простор разуму. Справедлива

Лемма 42. Переход человека биологического разумного в качество человека биотехнического в формирующемся мире IV – при сохранении биологической формы: анатомия, физиология, включая физиологический аппарат мышления, – выражается в трансформации мышления $h.b.$, а именно: прежняя полнота, дающая простор разуму, сужается до рамок, не выходящих за пределы, потребные для обслуживания технотронного мира IV; соответственно, язык (языки) Y_i изменяются в сторону формирования метаязыка Y_m мира IV прямого общения $h.b.$ с регулирующими обмен информацией глобальными телекоммуникационными сетями (язык мышления $h.b. \equiv$ язык универсального программирования), поэтому такой язык ($Y_i \rightarrow Y_m$) позволяет усваивать объективность технизированного мышления в пределах утилитарного цифрового (компьютерного) мышления¹⁰.

... Как и в предыдущем томе (в 2-х книгах)^{18,19} ЖМФН, проиллюстрируем содержание леммы 42 примером из сферы математического знания, которое особо наглядно показывает, что человек (мир II) именно *открывает* знание (мир III), а *не создает* его. Сразу оговоримся: если Кронекер полагал натуральный ряд чисел естественным, лишь открытым человеком, но, рассуждая с современных естественно-научных позиций, вряд ли можно согласиться с такой <Кронекера> категоричностью, а именно (см.¹⁸): конечно, сама идея (Второй гипостазис у Платона – Божественный интеллект) счетного бесконечного ряда чисел имманентна открываемому человеком математиче-

скому знанию $\text{Mat}Zn \subset \text{мир III}$, но на эту абсолютную объективность человек в своей эволюции человеко-знания накладывает субъективизм (как у Платона мир III содержит Формы и Идеи), вернее «коллективный субъективизм», переходящий далее ($\text{II} \rightarrow \text{III}$) в мир III, своего рода *общественный договор* <Ж.Ж. Руссо>.

Таковым общественным договором-условием и становится в процессе $\text{Mat}Zn \subset \text{мир III}$ уже человеческое, коллективно-субъективное (Форма) воплощение (Идеи) счетного бесконечного ряда: $0, 1, 2, 3, \dots, \infty$, замыкающегося в универсализме ($1/0 = \infty$), – каким мы его сейчас знаем и далее его будут знать, если только в сформировавшемся мире IV <а это так и будет!> Форму ряда не заменяет блоками $[0, 1]$ – арифметики или кодовыми блоками – как разносимвольные строки со значениями *хеши* в генерировании криптовалюты...

Действительно, считать можно единицами $1 \rightarrow 2 \rightarrow \dots$, но ведь можно и числами ряда Фибоначчи, где одно «золотое число» $\Phi = (1 + \sqrt{5})/2 = 1,618\dots$ чего только стоит в гармонии фрактального мира! Фантазия? – но история формирования счетного ряда¹⁵³ зря что ли человечеством пройдена: это когда считали не <только> единицами, а парами, тройками, десятками, символами 12- и 60-ричной арифметик. А на Москве в Святой Руси (Третий Рим, а Четвертому не быть!) *сороками* считали: сорок сороков церковных куполов, сорок сороков соболей дани от остяков и вогулов в цареву казну...

Надеемся, привели выше полезное *intermezzo* для введения в тему.

При переходе к миру IV, то есть при формировании *h.b.*, соотношение между Формой и Идеей математики в платоновской организации мира IV изменяется *качественно*. В уже сформированном в достижимой человеком полноте $\text{max}Zn$ мира IV (\equiv КПП) Идея математики, то есть «книги» и «библиотеки» К.Р. Поппера, автономизированы от своего создателя человека и содержат корпус знаний о мирах I и II, формализованных в математических символах, описывающих процессы/объекты этих миров. Форма же математики, изначально эмпирическая, опытная, претерпевает изменения в том смыс-

ле, что ее, Форму, человек при трансформации в *h.b.* ... *передает миру IV как технической мегамашине обработки информации (!)* Поясним понятийными примерами; как всегда и лучше всего из зримого, просто недалекого опыта. Математики античности и Средневековья знали свой предмет что называется «назубок». Это как настоящий поэт, а поэтами именно рождаются с особой организацией правого полушария головного мозга (см. выше в книге), хранит в своей памяти *все сочиненные им стихи*. Опять же из памятного. В начале 1970-х гг. довелось неделю провести в одной больничной палате на двоих (от военкомата туда попал) с пожилым тульским оружейником, начальником отдела в Центральном конструкторско-исследовательском бюро спортивно-охотничьего оружия, сокращенно ЦКИБ СОО, есть в нашем городе такая славная организация, причем подразделение соседа по палате имело пространственное название: отдел испытания оружия в естественных условиях. При такой должности и роде занятий рассказов словоохотливого матерого оружейника хватило бы не то что на неделю, но и год малым бы показался... Он же попал в больницу с легкой слуховой контузией: держал на полигоне в руках гранатомет, а тот возьми да самопроизвольно и выстрели! Поскольку же славный ЦКИБ все же и действительно охотничьи ружья и спортивные пистолеты для олимпиад разрабатывал, то мой сосед иногда ездил в командировки испытывать будущие серийные «тулки» и «ижевки» в этих самых естественных условиях, то есть участвовать в реальных охотах.

Так он и попал с новым пятизарядным «изделием» на охоту в Беловежской Пуще, да еще в какой компании! – все руководство белорусской компартии.

Обретя в лице моем благодарного юного слушателя, приняв вечером для скорейшего выздоровления «наркомовские сто грамм», которые ему доставляла озабоченная супруга, истовый оружейник переходил на высокую лирику: «Представь себе, Лексей, начало ночи, большой костер на поляне леса, вокруг него брезентовые палатки, а охотники наши на бревнышках у костра со скатертями-самобранками. Партийцы все сплошь бывшие партизаны – во

главе с хозяином республики Машеровым – вспоминают годы боевые. А затем слово дают придворному поэту белорусского цеха Борису Олейнику, хотя бы он и числился украинским литератором. И вот тогда я понял, что есть настоящий поэт, а не увязчик рифм: час проходит – короткий перерыв дикцию поправить рюмахой, – другой, а он все читает свои стихи и читает! Уже костер догорает, пора по палаткам на боковую, а тот остановиться никак не может... Вот, Лексей, так и в нашем оружейном деле; без справочников и чертежей на опытный глаз уметь прикинуть: чок и получок – хорошо ружье бьет или в брак пошло...»

Но вернемся от поэзии к математике, хотя у них много общего в плане соотнесения Идей и Форм.

... И хотя уже в античности начинается дифференциация математического знания $matZn \begin{matrix} \rightarrow o_1 \\ \rightarrow o_i \\ \rightarrow o_n \end{matrix}$ по отраслям – математическим дисциплинам $o_1 \dots o_i \dots o_n$, тем не менее тогдашние математики все еще могли «окинуть взором», удерживать в своих головах и интересах все здания математики: геометрию Евклида, арифметику Диофанта и ту мощную струю, что к началу второго тысячелетия от Р.Х. принесла с арабского Востока наука *Аль джебр эль Мукаббла* – математика функционально связанных чисел, алгебра, которая свыше пяти веков, до окончания <Позднего уже > Средневековья, оставалась предметом пристального внимания создателей уже оформившейся науки математики, в отличие от прикладного обслуживания земледелия и строительства – геометрии, ведения торговых дел купцами и менялами – арифметики. И все вошедшие в анналы математики теоремы, правила и так далее носят имена великих алгебраистов древности: Диофанта, Ферма, Пифагора... От Позднего Средневековья до Нового Времени математик все еще старается «окинуть взором» все эту науку, да еще сочетая ее с созданием новых отраслей философии: Паскаль, Декарт, Лейбниц – одновременно выдающиеся мыслители в философии и математике. Разделение $o_1 \dots o_i \dots o_n$ – это уже прерогатива Нового Времени, начиная с конца XVII – начала XVIII ве-

ков, и полная дифференциация во второй половине XIX века, уже не говоря о последующем столетии.

Учась на радиотехническом факультете Тульского политехнического института, а немного позже на матмехе ЛГУ, не раз доводилось слышать от маститых преподавателей присказку в том смысле, что, защищая кандидатскую диссертацию по «математизированным» наукам, техническим по преимуществу, аспирант должен уметь решать дифференциальные уравнения, по крайней мере обыкновенные линейные диффуры первого порядка с постоянными коэффициентами; но на защиту докторской диссертации соискателю некомильфо выходить без умения решать уже интегральные уравнения, хотя бы двумерные уравнения Фредгольма и уравнения Вольтерры II рода методом Рунге – Кутты (про Рунге сейчас даже домохозяйки наслышаны: персонаж «Семнадцати мгновений весны», которого Максим Максимович Штирлиц отправил в концлагерь, чтобы немцы не смогли сделать атомную бомбу...).

Свято веря словам наставников, действительно, в кандидатской диссертации по техническим наукам¹⁸⁷ (МАИ, 1988, диссертационный совет 4-го факультета: там факультеты номерные; Миша Задорнов окончил 3-ий факультет...), далее вошедший в составе отдельных книг^{134,135}, использовались решения дифуров и более высокого порядка, а также высшие трансцендентные функции, для разработки новых методов приближенных конформных отображений по методологии П.Ф. Фильчакова* на основе рекуррентного подхода акад. М.А. Лаврентьева на базе вариационных принципов Монтеля и Линделёфа. Материал диссертации вошел в книги^{82,134}.

А в докторской диссертации по техническим наукам¹⁸⁸ (МАИ, 1993, тот же дисс. совет) уже использованы решения интегральных уравнений Фред-

* Выше уже упоминалось, что в те (еще недавние!) годы люди «с именами» не были гордыми; так и чл.-корр. Павел Феодосьевич Фильчаков (Киев) не отказался просмотреть канд. дисс. неведомого ему инженера из Тулы и всячески ее поддержал. В дальнейшем мы сотрудничали с его дочерью, математиком В.П. Фильчаковой, издав совместные книги^{82,134}.

гольма II рода, являющихся базовыми для анализа электродинамических процессов. Материал диссертации вошел в книгу¹⁹⁰.

В докторской диссертации по биологическим наукам¹⁸⁹ (ТулГУ, 2001, дисс. совет медфакультета) использованы решения интегральных уравнений Вольтерры II рода – базовые для анализа биологических процессов. Материал диссертации вошел в книге¹⁻¹⁹ серии ЖМФН и другие²⁰⁻²⁹.

Заметим, что дисс. д.т.н. была признана ВАК'ом (публикация в «Бюллетене ВАК». – 1995. – № 2.– С. 43) выдающейся и лучшей работой года по техническим наукам; это вроде тоже как не фунт изюма...

В кандидатской и докторской диссертациях кроме дифуров и интегральных уравнений были разработаны новые методы решения задачи Штурма – Лиувилля, анализа солитонных процессов с использованием алгоритмов построения в явном виде трансцендент Пенлеве, определение констант Кристоффеля – Шварца, методы решения систем дифференциальных уравнений 2-го порядка с переменными коэффициентами, алгоритмы построения матриц простых чисел, решение класса задач для уравнений типа Урысона и других нелинейных интегральных уравнений с использованием сплайн-функций, методы численного решения задач конформного отображения для областей с произвольной конфигурацией границ, математические основы биоинформационных взаимодействий, использующие дифференциальные формы (внешнюю алгебру) и др.

Существенное: во всех названных диссертациях, а это не такие и дальние годы (1988–2001), перечисленные математические методы использовались не как ранее известные результаты, но именно таковые разрабатывались аналитическими математическими построениями.

Хотя в эти годы при решении научных и прикладных задач уже полномасштабно использовались численные решения на ЭВМ, в частности, интегральные уравнения Фредгольма II и III родов и Вольтерры I и II родов решались¹⁹¹ на основе пакетов программ давно используемых языков АЛГОЛ-60 и ФОРТРАН...

Приведенный выше <личный, то есть однозначно достоверный> пример призван показать, что до 70–80-х гг. прошлого века при решении существенно научных и, в большей части, прикладных задач, особенно математизированных технических, исследователи, проектировщики, разработчики преимущественно оперировали аналитическими методами математического анализа с получением соотношений (расчетных выражений, инженерных формул и пр.) для последующих, итоговых вычислений с использованием, в том числе, машинных вычислений на ЭВМ. То есть в НИИ – КБ технического профиля нередкость было увидеть инженера (особенно выпускника Бауманки, МАИ и других ведущих инженерных вузов) или научного сотрудника, которые в одном лице совмещали проектировщика – постановщика задач, математика-прикладника и расчетчика: с использованием расчетного инструмента от старинной логарифмической линейки и электронного калькулятора до написания программ расчета на ЭВМ на языках невысокого уровня типа тех же ФОРТРАН’а и АЛГОЛ-60.

Но по прошествии четверти века, а вообще-то и менее, ситуация качественно изменилась*, исчезла «триединость»; роль инженера, вообще прикладника, и научного сотрудника свелась к общей <математической> постановке задач, а роль математика-прикладника полностью обнулилась. Используя общую математическую постановку задачи, расчетчик или сам постановщик при его высокой квалификации, используя стандартные программы решения математических задач из *MatLab*’а, получает итоговые данные *численным решением* постановочной математической задачи.

Обобщая приведенный пример на остальные математизированные отрасли знания, покажем, что справедлива

Лемма 43. *Исторический генезис математического мышления с переходом (по Г. Фреге⁴⁸) от <индивидуального> субъективного мышления к объ-*

* Даже в школьном математическом образовании – и гораздо раньше! – прослеживается эта тенденция; мы в школе еще умели «вручную» извлекать квадратные корни (как в анекдоте про Василия Ивановича...), но уже не умели, в отличие от предшественников, раскладывать бином Ньютона. А тогдашние матерые инженеры «от руки» вычисляли логарифмы...

ективному мышлению – содержанию мысли, как обобщению ранее открытого математического знания \equiv содержания мира III, сопровождаемый в последние 40...50 лет передачей рутинной вычислительной работы ЭВМ (компьютерным сетям в более широком смысле), привел к феномену трансформации мышления, заключающемуся в отвлечении человека индивидуального <исследователя, инженера и пр.> от содержания доказательной и иной стороны математического анализа и синтеза и оперированию только с исходным описательным математическим формализмом конкретной научной дисциплины, той же физики.

Ситуация сапожника без сапог, то есть условного «математика», не вникающего в сущность и содержание математического анализа и синтеза (!). Но ведь это так и есть «повсюду и повсеместно». Продолжим пример из личного опыта, возвращаясь к притче об умении диссертантов <аналитически> решать дифференциальные и интегральные уравнения. Когда вскоре после «остепенения» д.т.н., поменяв оборонпром – начало «лихих девяностых» на дворе! – на биомедицину, получил должность первого заместителя – зама по науке НИИ медико-биологического профиля, то в одночасье стал председателем сразу двух диссертационных советов в ТулГУ (Тулском госуниверситете). И еще в последующие годы членом нескольких диссертационных советов (в Туле, Москве, Сургуте), число которых доходило до шести одновременно – тогда ВАК еще не ввел соответствующих ограничений. Советы же оказались совершенно различные по специальностям: от медицинских, биологических и экологических до медико-технических, кибернетических (программно-вычислительных), системного анализа и даже физкультурно-педагогических (!).

То есть по самому содержанию некоторых из этих дисциплин, исключая физкультурную, в коем совете участвовал как д.б.н., притча о дифференциальных и интегральных уравнений, на худой конец просто аналитическом решении задач с дифференциалами-производными и интегралами – в объеме курса математики технического и иного неспециализированного вуза, – здесь

была бы вполне уместной. Однако за почти тридцать лет <до настоящего времени> руководства советами и членства в них, а это по прикидкам не менее двухсот защит, таковые аналитические решения не встречались: только математизированная, общая постановка задачи, а далее численное решение на ЭВМ по стандартным программам *MatLab*'а и более современным ближе к настоящему времени. Полагаем, что этот пример – с продолжением от предыдущего – достаточно понятийно поясняет содержание леммы 43.

Пример математики в объяснении трансформации мышления перенесем в логико-философскую сферу. Эпистемология в части логики и философии математики имеет еще античные корни: Плотин, далее следуют Фома Аквинский, Декарт, Лейбниц и первая систематика у Канта в «Критике чистого разума». Гейтинг, Брауэр⁸³, К.Р. Поппер³³ и А.Ф. Лосев¹⁴⁸ в XX веке сказали здесь «последнее» на текущий момент времени слово. Логико-философское обоснование математического знания, его открытия в мире II творческого мышления человека и «перенесения» в мир III позволяет сформулировать следующее <базисное>

Определение 37. *На стадиях $h.s. \rightarrow (h.s.s. \rightarrow \langle \text{начало} \rangle h.n.)$ эволюции человеко-знания математическое знание открывается субъективно в мире II мышления индивидуального человека в сочетании интуиции и дискурсивного <качества> мышления, которое затем объективируется фактологией обоснованной его применимости к описанию объектов/процессов материального мира I и нормируется логикой в мире III \equiv КПР, далее на стадии $(h.s.s. \rightarrow h.n.) \rightarrow h.b.$ названной эволюции используется в объективации в мире IV построением технической модели мира I \equiv Mod I, приобретая автономию от открывшего его человека.*

Раскроем это определение, опираясь на философские теории и концепции, сформулированные в рамках названных выше логико-философских школ и направлений, в том числе особое внимание обращая на анализ К.Р. Поппером³³ эпистемологии математика и философа Брауэра⁸³. Используем принятую в настоящей книге форму записи в виде аннотированных выводов.

<a> Принадлежащая Канту⁴¹ концепцию чистой интуиции (на примере его интуиционистской философии геометрии \equiv пространства и арифметики \equiv времени) предположительно справедлива в том ее приложении – и сочетании – к концепции миров Платона, уточнения понятия автономного мира III К.Р. Поппера и рассматриваемого нами гипотетического мира IV, что интуиция $Int = F (Zn + Ins)$ (см. выше в книге) есть инстинктивный *Ins* движитель открытия знания *Zn*, в данном случае математического, функционально *F* регулируемо в мышлении человека пространственно-временным контролем объективности; роль интуиции значительна в процессах объективации мира II.

<б> Развивая интуиционистскую концепцию математики Канта, Брауэр кардинально дополнил, скорее развил, ее введением понятия *личного времени* опыта индивидуального человека, а это уже путь II \rightarrow III \equiv КПР, что есть математический базис мира IV.

<в> Интуиция, как она определена в <a>, и категория личного времени есть базис конструирования математических образов и понятий (у Канта: конструирование понятий суть выявление *a priori* соответствующего созерцания \equiv объектной работы мышления), то есть коллективного создания автономного мира III, в свою очередь, базиса для построения мира IV.

<г> *Концепция Канта об интуиции, как источнике (математического) знания, в дальнейшем в европейской философии⁴⁷ развилась в определенное противостояние с преобладанием в математическом открытии знания¹⁹² дискурсивного, то есть как итога хаотично-поискового мышления. Эта позиция была усилена Анри Бергсоном³⁹ и Пьером Тейяр де Шарденом⁴⁰ с их пониманием биоэволюции, а значит и эволюции человеко-знания, как сочетания тупиковых, ложных, опережающих и пр. ходов с выявлением магистрального пути, то есть фактически дискурсивного процесса. Опять же от Декарта идет понятие интеллектуальной интуиции (а Декарт математик!). Таким образом, математическое мышление человека есть дискурсивный анализ – и синтез конечно – в форме интеллектуальной интуиции, подчиненной логике. С такой позиции трансформация математического мышления чело-*

века в стадии *h.b.* суть переход от выраженного дискурсивного мышления к <стохастическому> хаосу и качественное снижение интеллектуальной интуиции «заглушением» сугубо биологического инстинкта (см. выше) при достигнутой полноте $\max Zn$, то есть $Int \approx F$ ($C = \text{квазиconst}$). Выделим этот пункт как принципиально значимый.

<д> Формализация математики – это переход $\Pi \rightarrow \text{III}$ с автономизацией $\text{mat}Zn$ от его создателя (открывателя), то есть человека. Удивительно точно это подмечено Л.Э.Я. Брауэром: «На вопрос, где существует математическая точность, отвечают по-разному... Интуиционист говорит: «В человеческом интеллекте», формалист говорит: «На бумаге» (цит.³³, С. 133). Но если в ситуации $\Pi \rightarrow \text{III}$ человек, во-первых, постоянно «пополняет» мир III ; во-вторых, работа его математического мышления тесно связана системой ОС с миром III («книги» и «библиотеки» К.Р. Поппером...): $(\Pi \rightleftharpoons \text{III}) \text{ din } \text{OС}$, то для сформированного мира IV характерен математический квазиполный мир III , исключая поисковые математические теории на «краях» универсализма $(1/0 = \infty)$ и $(-\infty, \infty)$ – до запрета ФКВ. Это, в свою очередь, означает, что $[(\Pi \rightleftharpoons \text{III}) \rightleftharpoons \text{IV}] \text{ din } \text{OС}$ уже не востребованы для мира IV ; значит, трансформация математического мышления у *h.b.* заключается в *его деградации*.

<е> Согласно теории Брауэра^{33,83} о специфическом взаимоотношении математики M (как таковой) с языком Я_1 и логикой L , характерно следование, которое запишем в форме утверждения:

$$[\text{формирование } M] \equiv [Int M]_{\tau_{эв}} \rightarrow |L \rangle: \text{Я}_1, \quad (75)$$

которое читается как следующее

Определение 38. Математика, являясь внеязыковым продуктом мышления, формируется как объект мысленного конструирования на базе <кантовской> интуиции времени $\tau_{эв}$, после чего объекты математики, как законченные образные конструкции, подвергаются под «контролем» оператора логики $|L \rangle$ «лингвистическому описанию и дискурсивной аргументации»³³ (С. 132).

Действительно, не говоря уже о профессиональных математиках, любой самодостаточно мыслящий человек, затратив несколько секунд времени, может это доказать; подсказка: когда нам приходится вспомнить, тем более использовать, теорему Пифагора (у которого «штаны на все стороны равны»), то что в первую очередь мы делаем? – правильно, мысленно представляем себе прямоугольный треугольник, а уж затем припоминаем знаменитую формулу: основу геометрии и тригонометрии.

Для обитателя *h.b.* мира IV, в соотношении с общей его трансформацией мышления, утверждение (75) неостребовано, поскольку: (1) образное дискурсивное математическое мышление расщеплено хаосом (см. выше); (2) интуиция не подпитывается потребностью нового математического знания, а биологический инстинкт обнулен (см. также выше); (3) $Я_1 \rightarrow Я_m \equiv$ [Универсальный язык программной коммуникации].

<ж> Как следует из <е>, существующие два уровня – во временной $\tau_{эв} \rightarrow$ иерархии – открытия математического знания, (α) – интуитивное, образно-конструктивное математическое мышление и (β) – дискурсивно-лингво-коммуникационное, при трансформации мышления у *h.b.* претерпевают качественные изменения, а именно: (α) $\rightarrow 0$, а (β), как коррелирующий в $\tau_{эв} \rightarrow$ с (α), становится неостребованным практикой функционирования мира IV.

Резюме к доводам <а> – <ж> сформулируем в виде следующей леммы.

*Лемма 44. С позиций рассматриваемых в коррелирующем единстве 'онтологии, 'эпистемологии и '''общей методологии открытия математического знания, то есть действительности 'конструктивизма в мире II, 'главенства концепции интуитивизма в последовательности открытия <конкретного> $matZn$ и '''проверкой истинности/ложности только реальным воплощением математических объектов, следует в логической априорности утверждение: исчерпанность традиционно понимаемого $matZn$ к моменту формирования $тах III \equiv КПР$ и оформлению контуров мира IV, что в $\tau_{эв} \rightarrow$ соответствует в эволюции человеко-знания формированию *h.b.*, в трансформированном мышлении последнего нивелирует качества математиче-*

ской интуиции и дискурсивности мышления, что соответствует утверждению <ж>.

Комментарии к сущности общей трансформации мышления $h.b.$ сформулируем как дедуктивное расширение рассмотренного выше примера в области открытия математического знания. С позиции логики, трансформация есть реализация переходного состояния, в нашем случае – содержания мышления при эволюции $(h.s.s. \rightarrow h.n.) \rightarrow h.b.$ Выше в книге мы уже сталкивались с логикой переходных состояний, аргументом которых является $\tau_{эв} \rightarrow$ эволюции человеко-знания. То есть, если состояние мышления $(h.s.s. \rightarrow h.n.)$, условно отнесенное к времени $\tau_{эв}^1$ (хотя бы это есть эпоха времени!), есть $\downarrow M^1$, а $\tau_{эв}^2$ соответствует $\downarrow M^2$ – уже трансформированному мышлению $h.b.$, то $\downarrow M^1 \Rightarrow \downarrow M^2$ и есть переходное состояние³⁷.

Между условными фиксациями $\tau_{эв}^1$ и $\tau_{эв}^2$ имеется временной интервал $\tau_{эв}^{пер}$ – переходное время от эволюционных состояний $(h.s.s. \rightarrow h.n.)$ и $h.b.$, то есть время перехода, начало которого, опять же условно, отнесем к последней трети XX века, а окончание к постглобалистскому времени формирования ноосферы Земли, то есть мира IV.

Этот интервал $\tau_{эв}^{пер}$ такой, что $\sim M^1 \wedge \sim M^2$, то есть состояние ЭИ «человек с его мышлением» $\downarrow(\sim M^1 \wedge \sim M^2)$ и есть логически определенное переходное состояние, в течении которого происходит трансформация мышления.

Далее используем предикат P как термин, обозначающий признак предмета, то есть состояния мышления человека. Если M^1 есть $P(h)$ или $\neg P(h)$, где h – ЭИ «человек...», а M^2 , соответственно, есть $\neg P(h)$ или $P(h)$, то³⁷ $\downarrow(\sim M^1 \wedge \sim M^2)$ есть $\downarrow P(h)$. Точно также по аналогии записываем: $\downarrow(\sim M^1 \wedge \sim M^2)$ есть $\downarrow E(h)$ в случае, если одно из M^1 и M^2 есть $E(h)$, другое $\neg E(h)$, где E суть предикат существования <человека с его мышлением в процессе трансформации последнего>.

Как было определено выше, при трансформации мышления его существование $E(h)$ в физиологических признаках $P(h)$ не изменяется по отноше-

нию к *h.s.s.*, человеку сегодняшнему. Тогда возникает вопрос: что именно является в причинно-следственной связи трансформации фактором, регулирующем процесс изменения сущности \equiv содержания мышления? Исходим из следующего утверждения, для которого справедлива

*Лемма 45. Исходя из принятых в психологии мышления^{128,159-162,193} трех основных форм в системе психического: сознательного (СЗ), бессознательного (БСЗ) и промежуточного латентного состояния предсознательного (ПСЗ), динамически переходящих друг в друга при известных внешних воздействиях, фактором (\equiv механизмом) трансформации мышления человека в переходе (*h.s.s.* \rightarrow *h.n.*) \rightarrow *h.b.* эволюции человеко-знания, при неизменности базиса физиологического существования $E(h)$ и признаков $P(h)$ этого существования, является угнетение творческой функции БСЗ и утилитаризация функций СЗ, при этом внешним воздействием являются следствия эволюционное встраивание человека в формируемый им (II + III миры) мир IV – постглобалистский, ноосферный, биотехнический <и др. определения>.*

Поясним для адекватности восприятия формулировки леммы 45 соотношением основных форм в системе психического. Для конкретности на примере художественного творчества (подробнее см. в нашей работе¹²⁸). Соответствующие схемы приведены на рис. 20.

Предварительно поясним: ниже рассматривается роль неосознаваемой (подсознательной, бессознательной – другие термины) психической деятельности как базовой в формировании творческого художественного мышления и познания. К настоящему времени в науке о психологии мышления укрупненно можно выделить два направления: (1) широко понимаемый фрейдизм, наиболее глубоко вошедший за прошедшие почти 130 лет в практику оценки мышления и познания; дифференцированно от клиники неврозов до литературоведения. Само формирование теории у Фрейда шло от частных фактов к обобщению. Но уже последователи Фрейда переориентировали его индуктивный подход в дедуктивный, обобщенный, применимый ко многим отрас-

лям творчества и поведения. В целом концепция Фрейда суть эволюционно-биологическая в ареале генофенотики человека. Все последующие западные, исключая, может быть, французскую (Пиаже, Шарток и др.), школы психологии творчества и поведения, преимущественно американские, претендуют на свою принципиальную новизну, тем не менее являясь лишь «комментариями к Фрейду».

Представление Фрейда



Представление школы установки



Рис. 20. Схемы представления взаимосвязи СЗ, ПСЗ и БСЗ в структурах психического (\equiv мышления) человека в представлениях школы З. Фрейда и теории установки Д.Н. Узнадзе

Менее известна в научном мире (по понятным причинам), а ныне и вовсе «вычеркнутая» из него, теория установки Д.Н. Узнадзе и созданная им Грузинская психологическая школа на базе Института психологии – в советское время имени Д.Н. Узнадзе в составе АН Грузинской ССР. Исчерпывающее изложение теории установки содержится в монографии Аполлона Шерозии¹⁹³, ученика Д.Н. Узнадзе. Именно теория установки принципиально отлична от концепции Фрейда (наш анализ ее в сопоставлении с фрейдизмом, в том числе по результатам тбилисского симпозиума¹⁵⁹⁻¹⁶², см. сноску*, приведен в книге¹²⁸). Сущность ее состоит в изначально дедуктивном утверждении (см. рис. 20) *фактора установки*.

Узнадзе полагал, что исходное положение (ситуация) – воздействие реального мира на человека и необходимость его ответной реакции на это для возможности удовлетворения тех или иных жизненных потребностей (в познании, в творчестве, в личностном поведении, наконец, в продлении физического существования...) есть исходный момент для субъекта, некое динамическое состояние или *установка* – отсюда и название теории, – которая, оставаясь БСЗ, но целесообразно, в соответствии с особенностями содержания ситуации, руководит процессом работы сознания, в свою очередь, вырабатывающего оптимальную линию поведения субъекта. Итак, на этапе оценки и реакции на ситуацию установка есть доминирующее психическое и *целостное* динамическое состояние субъекта.

После ликвидации ситуации установка исчезает, уступая место новой, соответствующей новой ситуации, и так далее.

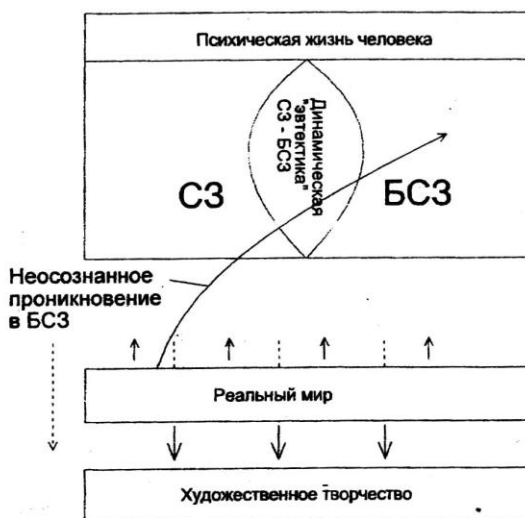
Однако исчезающая установка оставляет след в виде латентных (у Фрейда это промежуточное латентное ПСЗ), фиксирующих в БСЗ элементов прошлой ситуации. Это и есть БСЗ-память об исчезнувшей *первичной установке*. Сохраняющиеся в БСЗ следы первичной установки есть *фиксирование уста-*

* В 1976 году, когда Советский Союз и советская наука стояли на вершине мирового авторитета и признания, в Тбилисе на базе Института психологии им. Д.Н. Узнадзе состоялся международный симпозиум по вопросам неосознаваемой психической деятельности – грандиозное состязание западных фрейдистов и последователей теории установки (и особняком стоящих французских психологов). Изданная по его итогам четырехтомная коллективная монография¹⁵⁹⁻¹⁶² (3730 страниц!) – ценный научный документ.

новки. Если по прошествии времени возникает ситуация, схожая, в целом или в ее составляющих элементах, с некоторой прошедшей, то соответствующая ей фиксированная установка возбуждается и переходит из БСЗ в СЗ. Вот это – «воспоминание» и является источником многих явлений человеческой психики: от самодовлеющего художественного творчества до явлений ложной памяти, дежавю, иллюзий и ошибок в мотивации поведения.

Итак, в отличие от фрейдизма, где СЗ, БСЗ и ПСЗ динамически переходят друг в друга (повторимся), как реакция мышления на воздействие факторов внешнего мира (см. рис. 20), в теории установки полагается, что психическое дает смысл возникновению, направлению и итогу (финишированию) поведения и определяет его целесообразную ориентацию. То же самое в процессах мышления. Без этой функции психическое поведение утрачивает свои специфические особенности и становится простой последовательностью операций физико-химического характера – это сущность трансформанта **(а)** в переходе человека в качество *h.b*.

Психическое появляется для того, чтобы придать активности смысл и целесообразный характер; отрицание или снижение этой функции суть трансформат **(б)**.

Таким образом, роль БСЗ в художественном творчестве и познании также строго априорирована и подчинена целесообразной установке: художественному отображению реального мира I, мира вещей и их отношений; снижение такой целесообразности есть трансформант **(в)**.

... Мишель Монтень в своих знаменитых «Опытах» заметил: «... *Ум мой порождает столько беспорядочно громоздящихся друг на друга, ничем не связанных химер и фантастических чудовищ, что, желая рассмотреть на досуге, насколько они причудливы и нелепы, я начал переносить их на бумагу, надеясь, что со временем, быть может, он сам себя устыдится*». Прямотаки сказано – почти за четыреста лет! – о функциях БСЗ в концепции установки... То есть нет никакого вольно (волютаристского – это как Никиту Сергеевича Хрущева охарактеризовали, добавив еще и пробебелизм...) фан-

тазируемого БСЗ, выливающегося в СЗ в форме всевозможных химер. Такое стало возможно лишь сейчас, например, в пресловутых *фэнтази* нынешних сочинителей. Но это есть следствие разрыва естественной связи БСЗ \rightleftharpoons СЗ – трансформант (г) в переходе <нынешнего> человека в облик *h.b.*

Итак, осознанность есть вторичный признак психического перед первичным: значимость и целесообразностью, а трансформант (г) суть разрыв первичного и вторичного признаков психического. Ведь в норме человека биологического *h.s.s.* психическое служит субъекту поведения, в структуре которого оно развивается. Тому же служит и сознательное, как частное проявление психического. К действию БСЗ психики относятся те целесообразные и значимые явления в поведении субъекта, которые в данный момент не учитываются СЗ. Разрыв такой функциональной связи есть трансформант (д). *«Бессознательным психическим нужно называть явление, которое, участвуя в организации целесообразного поведения, само не становится непосредственным содержанием сознания субъекта этого поведения. Функционируя, оно остается вне внутреннего поля зрения субъекта»*, – замечает Ш.Н. Чхартишвилли¹⁹⁴ (С. 99) – приверженец школы теории установки, определяя онтологическую основу системы СЗ \rightleftharpoons БСЗ у Фрейда и у Узнадзе. Такие определения для обеих школ, в общем-то, схожи. Но, как видно из схем на рис. 20, наличествует различие в представлении структур психического. Это различие, на наш взгляд, определяется различной постановкой задачи, обусловленной, как уже говорилось выше преобладанием изначальной индукции (у Фрейда) и дедукции в школе установки.

Также отметим в части анализа схем на рис. 20: если у Фрейда БСЗ абсолютно автономно от СЗ, то установка Д.Н. Узнадзе есть динамическое взаимодействие *din* (СЗ \rightleftharpoons БСЗ), *эвтектика* СЗ и БСЗ. Методологически в учении о психическом бессознательном можно сказать, что теория установки дополняет учение Фрейда и является тем самым элементом *din* (СЗ \rightleftharpoons БСЗ), который у Фрейда отсутствует. И еще заметим, что как Фрейд (в работе «По ту сторону принципа наслаждения»), так и Д.Н. Узнадзе, сознавали, что возник-

новение сознательных психических процессов очень тесно связано как с психическим, так и физиологическим состоянием человека, с его целостной психофизиологической сущностью.

Выше мы преднамеренно отвлеклись на сопоставление двух – не только на наш взгляд; см.^{159-162,193,194}, – наиболее правомочных к настоящему времени концепций о связи СЗ и БСЗ, что, собственно говоря, и есть базис системной организации мышления, чтобы аргументированно обосновать основные трансформанты (а) – (д) в качественном изменении функциональной (при неизменности физиологической!) составляющей мышления человека на этапе (*h.s.s.* → *h.n.*) → *h.b.* эволюции человеко-знания. Итак, *трансформация мышления осуществляется по схеме*

$$\text{din } (СЗ \not\leftrightarrow БСЗ) \vdash \left[\overbrace{(СЗ \rightarrow БСЗ) + (СЗ \leftarrow БСЗ)}^{\text{[малозначимость]}} \right] \cdot \quad (76)$$

↓
[невостребованность]

Исполнению целеуказания эволюции человеко-знания в трансформации мышления и поведения (76) в главных составляющих этого процесса посвящены тт.^{10-12,16} ЖМФН, а именно: в книге¹⁰ всесторонне исследовано аналоговое и цифровое («компьютерное», «кликное» и пр.) мышление с угнетением аналогового творческого мышления и трансформацией его в биосферно-ноосферном переходе (3) в утилитераное цифровое; в книге^{11} разработана предложенная совместно с И.Г. Герасимовым ионно-молекулярная модель памяти (ИММП), взятая нами за основу в исследованиях серии ЖМФН; в книге¹² систематизированы и классифицированы основные механизмы расчеловечивания, в частности, трансформации мышления в период глобализации; в книге¹⁶ данная тема продолжена в контексте собственно биологиче-*

* Книга¹¹ была написана по результатам совместных публикаций¹⁹⁵⁻²⁰⁶ в соавторстве с профессором Игорем Григорьевичем Герасимовым, нашим многолетним научным коллегой из Донецка (ДНР). Также и книга¹² первоначально была задумана как совместная с ним, однако 30.01.2015 г. сердце Игоря Григорьевича не выдержало почти года жизни под непрерывными бомбежками – он скончался скоропостижно за своим университетским рабочим столом в возрасте творческой активности. Это большая потеря – не побоимся этого слова – для мировой биофизикохимической науки. При жизни он успел переслать нам ряд подготовленных им для книги¹² материалов, которые вошли в нее в виде подпараграфов в §§ 1.5, 2.2, 2.3. Книга посвящена его памяти.

ского феномена человека, его роли и назначения в <земной> биоэволюции и собственно эволюции (см. также в книге¹⁷) и исчерпанности эволюционного предназначения. Наконец, в томе¹⁸ ЖМФН, изданном в двух книгах^{18,19} и посвященном обоснованию и раскрытию обобщенного понятия вируса, введено новое терминологическое обозначение *сивиреда SVR и его оператора действительности* $|SVR\rangle$;, то есть *системного вирусного регулятора движения (эволюции)*. В том числе в названной работе определены и классифицированы сивиреды, которые мы сведем в группу $SVR(TM)$ – сивиредов трансформации мышления TM с их обобщенным оператором $|SVR(TM)\rangle$:

В содержание настоящей книги, по определению ее тематики, не входит рассмотрение конкретных материалов работ^{10-12,16,18,19} как доступных читателю – размещенных на сайтах интернета (см. пояснение в начале книги), поэтому ниже рассматриваются только системные аспекты темы настоящего параграфа, а также понятийные примеры – при необходимости со ссылками на названные выше тома ЖМФН.

За исходное берем целеуказание \mathcal{C} эволюции человеко-знания $\mathcal{E}hZn$. Данное \mathcal{C} есть действительность биоэволюционного оператора вернадскиана^{102,103} $|vern\rangle$; , то есть

$$\mathcal{C} \equiv (|vern\rangle: \mathcal{E}hZn) \vdash TM \quad (77)$$

есть исполнение целеуказания эволюции человеко-знания в части трансформации мышления <и поведения в контексте изменяющегося мышления>.

Поскольку универсальная эволюционная регуляция^{18,19}, которой, вне всякого сомнения, подчиняется в $\tau_{эв} \rightarrow$ и TM , осуществляется как действительность оператора сивиредиана $|SVR(TM)\rangle$; , то из (77) следует:

$$\mathcal{C} \equiv (|vern\rangle: |SVR(TM)\rangle: \mathcal{E}hZn) \vdash \delta TM (\tau_{эв}), \quad (78)$$

где $\delta TM (\tau_{эв})$ собственно <эволюционно> времязависимое изменение, то есть трансформация мышления.

Целеуказание (78) осуществляется в сугубо биологической сфере формирования мира IV, хотя бы продуктом такого формирования является чисто техническая структура и содержание мира IV, где человек биологический,

сохраняясь в облике *h.b.*, есть субъект подчинения задачам функционирования мира IV.

Технический, то есть *неживой* продукт чисто биологической деятельности $|vern\rangle$: $\mathcal{E}hZn$ в формировании мира IV не является нонсенсом, поскольку такой процесс имеет предтечу-аналог в создании мира III, что К.Р. Поппер назвал³³ «биологическим подходом к третьему миру» (С. 114–116). В нашем случае справедлива

*Лемма 46. Процесс δTM ($\tau_{\text{эв}}$), имеющий целью качественное снижение – по сравнению с *h.s.s.* – функции творческого мышления у *h.b.*, осуществляется в чисто биологической сфере формирования мира IV, но продуктом такого <биологического> формирования является создание неживой – по определению – структуры мира IV, в котором *h.b.* в биологическом облике суть субъект подчинения задачам функционирования мира IV; сказанное не противоречит законам биоэволюции, а именно: для субъектов биоэволюции, формируемых в эволюционном ряду последовательных новых видов, априорно характерно наличие двух субстанций: собственно биообъект со своей структурой (физиологией) и поведением (психикой) и неживые продукты – продуценты биообъекта; для человека такими неживыми продуцентами и является мир III (де факто) и мир IV (гипотетически).*

Целеуказание (78) в трансформации мышления, согласно схеме (76), не является некоторым абстрактным построением. Но для этого Ц и ТМ должны отталкиваться от той «точки отсчета», которую можно соотнести с некоторой *нормой мышления*, усредненным интеллектуальным миром II Платона. Кстати говоря, выше уже было сказано (до нас давно сказано...), что вся западная философия от античности до современного неопозитивизма *есть только расширенный комментарий к учению Платона*. С этим можно согласиться, например, прочитав «на едином дыхании» систематизированный обзор западной философии Бертрانا Рассела⁴⁷.

В то же время не лишена здравого зерна и мысль, читаемая «между строк» у многих выдающихся мыслителей и ученых-исследователей, а у са-

модостаточно мыслящего человека, знакомого с историей формирования корпуса знаний \equiv мира III, она и самоочевидна, а именно: весь образ мышления и сопутствующие его целеуказанию *modus vivendi* и *modus operandi* человека европейской цивилизации (собственно Европа, русская Азия, обе Америки, Австралия, отголоски колонизации в Африке и Азии) сложился в древнегреческом мире: культурном, философском, научном, этическом и государственном. Если это не так, то под рукой у каждого много твердых предметов...

Итак, древнегреческий эйдос ($\epsilon\acute{\iota}\delta\omicron\varsigma$ – образ) и древнеримский логос – логика (хотя бы это тоже греческое слово $\lambda\omicron\gamma\iota\chi\eta$ – наука о мышлении), стали датчиком последующего и современного *образа мышления*, объединяя эйдос и логос. Современного, но уже без указания на этногеографию, поскольку глобализация *практически* нивелировала традиционализм мышления исламского, индуистского, конфуцианского и синтоистского (Япония) корня, навязав ему европейский корень. В самой ближней перспективе глобальное сужение и этого корня до англо-американского (атлантического), что видно наиболее ясно по сведению языков $Я_1 \rightarrow Я_m$, где грядущий метаязык $Я_m$ в грамматическом своем остатке будет базироваться на терминологическом остове упрощенного, то есть американизированного, языка.

Сложившийся за два тысячелетия, остаточные для 10000-летней эпохи цивилизации и культуры, эйдос-логосный образ мышления и управляемый им образ <широко понимаемый> поведения *h.s.s.* на его цивилизационном экстремуме (вершине) XVIII–XX вв., имеет следующие специфические характеристики, *наиболее уязвимые* для действия $|SVR (TM)|$: , а именно такие.

< α > Наличие языковых цивилизационных центров: романский, германский, англоязычный, русскоязычный со своими выраженными дифференциациями. Например, германский [средневерхненемецкий, баварский, саксонский и австрийский ареалы] и романский [испанский, итальянский, французский, латиноамериканские]. Особняком стоит русский (великорусский) менталитет в качестве собирающего для «ста языков». Но о нем ниже будет от-

дельно и ретроспективно сказано. С позиции действия $|SVR (TM)|>$: $[Я_i]$, уязвимость $Я_i$ -центров состоит в устремлении глобализма к переводу $Я_i \rightarrow Я_m$, то есть к лишению трансформируемого в части мышления *h.b.* национально-языковой самоидентификации. Потеря же данного менталитета первоочередно нивелирует эйдосную основу образа мышления, оставляя «голый» логос, который, с позиции управления – подчинения – направления, является целью роботизации человека и его встраивания в мир IV в качестве *h.b.*

$\langle \beta \rangle$ Дескриптивная (см. пояснение выше в книге), есть описательно-дистрибутивная (распределительная) основа эйдос-логосного мышления, дедуктивный характер которого был сформирован с исключительно логизированной «римской прямоотой», что следует из наиболее известных фразеологизмов: *amicus Plato, sed magis arnica Veritas* (друг мне Платон, но истина друг мне больший); *timeo Danaos set dona ferentes* (бойся данайцев, дары приносящих); *nihil est in intellectu, quod non fuerit prius in sensu* (в разуме нет ничего, что отсутствовало бы ранее в чувственном восприятии) и множество других. То есть римский логос с дистрибутивным «разложением по полочкам» и дескриптивный эйдос, условно автономно «царствующие» в ЛП и ПП, соответственно, головного мозга, в естественной эволюции человеко-знания подчиняются диалектическому ЗЕБП, взаимно обогащая и поддерживая друг друга, в то же время ревниво отстаивая свои права-самостности... Но вот настает эволюционно обоснованное действие $|SVR (TM)|>$: трансформации мышления и сведение *h.s.s.* к облику и содержанию *h.b.* Но сивиреды – обобщенные вирусы действуют, как это обосновано в томе¹⁸ ЖМФН, с выраженной асимметрией ЗЕБП: уничтожая первоначальную эволюционную избыточность в среде субъектов эволюции. В данном случае – избыточность качеств эйдоса: обширной образности мышления, заложенной в его потенции, богатства языка, соответственно и изучающей его предметно логики, и так далее во всевозможной дифференциации таких качеств. Как и в $\langle \alpha \rangle$, итог тот же: расчеловечивание и трансформация *h.s.s.* в *h.b.* с остатком утилитарного логоса и нивелированием творческого эйдоса.

<γ>... Один из <всего лишь двух в истории человечества!> величайших мыслителей-пророков в части эйдоса Ф.М. Достоевский (второй – Шекспир) словами Шатова в «Бесах» говорит: *«Признак уничтожения народностей, когда боги начинают становиться общими. Когда боги становятся общими, то умирают боги и вера в них вместе с самими народами. Чем сильнее народ, тем особеннее его бог. Никогда не было еще народа без религии, то есть без понятия о зле и добре».*

Здесь бог понимается как символ национальной самоидентификации, поскольку последняя формируется исторически и цивилизационно, отталкиваясь от самобытности этических, моральных норм, которые, в свою очередь, формируются в религиозной установке (см. рис. 20). Для европейской цивилизации это прежде всего христианство* с его заповедями блаженств Нового Завета (Нагорная проповедь Христа), в определенном смысле уже утилизированное расколом лютеранства²⁰⁷. Светский вариант Христовой морали явил советский социализм: «Моральный кодекс строителя коммунизма» – 100%-ая сводка Христовых заповедей, только записанная в другой терминологии. Для исламской морально-этической установки заповеди Корана в специфике арабской формы социализма (Ливийская арабская социалистическая джамахирия) были сформулированы Муаммаром Каддафи в его «Зеленой книге»²⁰⁸.

Вне всякого сомнения, современные глобализаторы, руководимые конспирологическим ТМП (на самом деле это сложнейшая структура, рассматриваемая в книге далее), предшественником которого – опять же в утверждениях конспирологов – полагается *Comite permanent universel*, то есть Союзный совет или Всемирная управа у средневековых франкмассонов²⁰⁹ (С. 136), первоочередно стремятся уничтожить любую нацию, государство, имеющих такого самоидентифицированного *своего бога*. Отсюда разгром Ливии и ри-

* Отдельно и подробно эта тема рассмотрена в томе¹⁵ ЖМФН, носящем название «Апология христианства».

туальное убийство Муаммара Каддафи. И Ирак с тоже «образцово-показательным» умертвленным Саддамом Хуссейном – по той же мотивации.

С католической ветвью христианства изначально, с оформления предтечи ТМП в XVI–XVII вв., борьба имеет выраженный гибридный характер: сочетание действия |SVR (TM)>: – это раскол католицизма протестантизмом: кальвинизм, лютеранство, многоликое сектантство, – с «омирщением» церкви Св. Петра в европейском ее ареале: принуждение официальной церкви к «прогрессирующим» уступкам. Словом, как всегда прав Ф.М. Достоевский: Великий инквизитор и его потомок Великий глобализатор давно уже европейскую католическую церковь (а вот латиноамериканская сопротивляется!) передали в полное пользование Антихристу.

Но главной целью действия |SVR (TM)>: в рассматриваемом аспекте была и остается православная церковь, неизменная в своих Христовых догматах. Отсюда, кстати, и ее наименование в европейских языках: *ортодоксальная*. Здесь и объяснять нечего (эти строки пишутся в конце июня месяца 2022 года): посмотрите по ТВ или послушайте по радио на УКВ (остальные диапазоны по регламенту военного времени полностью глушатся...) утренние известия.

Таким образом, направленное действие |SVR (TM)>: в части ликвидации исторически сложившейся этики и морали дополняет <α> – нивелирует национальную и морально-этическую самоидентификацию.

<δ> Мощнейшим гибридным действием в настоящее время обладает |SVR (TM)>: с сивиредом трансформации мышления – расчеловечивания в части <биологически> естественной половой сферы. Гибридность действия в реализации сразу двух целей: (а) сокращение избыточной численности населения¹⁶; (б) собственно ТМ. Здесь ограничимся (б), исходя из эйдос-логосной традиции европейского мышления – как и выше в <α> – <γ>. Отклонение от естественного *полового диморфизма*, то, что сейчас именуется многими терминами: гомосексуализм, лесбиянство, трансгендерность и пр. – в эйдосе мышления своим историческим базисом имеет античную философию и лите-

ратуру (обычно в их тогдашнем смешении), понятно, в определенном смысле отражавшие реальное *status quo*. Таковые истоки всесторонне проанализированы Фрейдом. Мы только укажем на отправной философский аспект – платоновское единение и различие полов, а в части античной литературы – великих сатириков Древней Греции и Рима: Аристофана и Ювенала. Здесь достаточно посмотреть фильм Феллини «Сатирикон»... и «Калигулу» (другого режиссера).

Последующая христианизация на два тысячелетия наложила запрет на нарушение естественного полового диморфизма – половых извращений, отклонений от нормы. Поэтому в процентном отношении такие отклонения (см. подробно в томе¹² ЖМФН) не превышали 2–4%, что соответствует обычной норме шизофренических заболеваний*; главное, что эти нарушения имели *чисто биологическую основу*, своего рода «хромосомный сбой» – как и многие другие врожденные генетические заболевания. Имеющиеся исследования человекообразных обезьян выявили такой же процент отклонений, что подтверждает биологическую основу этого <болезненного> отклонения. Не путать с онанизмом не только обезьян, но и их предшественников в ряду высших млекопитающих, тех же собак (кобелей) и котов, где имитация обычного полового акта выполняется тож на самцах своего и другого видов. Природа его та же, что и у человека: отсутствие или нехватка самок, раннее половое взросление у человека, подражательность у человека в подростковом возрасте и пр., что не является болезненным отклонением с биологической основой, но обычно временным, преодолеваемым следствием социально-психологического дискомфорта, накладывающегося на здоровую <половую> биологическую основу.

Данная 2–4-процентная аномалия в природе, у тех же человекообразных обезьян, подлежала социальной выбраковке; проще говоря, такие «самцы»

* Главным международным документом ВОЗ, регламентирующим классификацию заболеваний, является Международная классификация болезней (МКБ), периодически обновляемая. С 1990-х гг. и по настоящее время действует МКБ-10, из которой отнесение гомосексуализма к разновидности психических заболеваний «толерантно» изъято, но в предыдущих МКБ таковое отнесение наличествовало (до 1969 года).

преследуются в стаде или изгоняются из него, что для коллективных животных равносильно убийству. Качественно иная психическая, социальная и гуманитарная организация мышления и поведения человека, тем более с воплощенными нормами христианской этики и морали, в указанный двухтысячелетний период европейской эйдос-логостной цивилизации и культуры сформировала несколько иные формы изоляции людей с половыми отклонениями: от прямого преследования агрессивно проявляющих свой недуг индивидуумов, их насильственной изоляции (в том же лондонском Бедламе) до принуждения носителей такого недуга к самоизоляции. В XX веке в так называемых тоталитарных государствах гомосексуализм являлся уголовно наказуемым (ст. 121 УК РСФСР). То есть действовала самозащита здорового социума. *Однако именно фактор принуждения к самоизоляции стал миной замедленного действия.* Как любая другая самоизоляция в составе социума, отъединение людей приводит к их групповому объединению с выраженной враждебности к социуму. Говоря языком психологии, происходит *сдвиг мотива на цель*. Точно так же и взрослые, особенно на Западе к последней трети XX века, «ядра» биологически обусловленных людей с инвертированной половой ориентацией с выраженной, агрессивной враждебностью к <пока еще> подавляющему социумному большинству с нормой полового поведения.

Именно такой «миной» и воспользовалось ТМП для гибридного действия $|SVR (TM)\rangle$: (а) и (б) – см. выше. Действие «полового» сивиредиана в социальной среде сродни взрывному росту религиозного сектанства или революционного движения – кому какое сравнение больше нравится... Необратимый сдвиг, «точка невозврата», что в западном социуме (цивилизацией рука отказывается его называть...) относится к периоду 1985–2005 гг., когда от гибридного действия $|SVR (TM)\rangle$: к 2–4 % биологически обусловленных <больных> людей с половым инвертированием добавились уже в два – два с половиной раз большее число ранее здоровых, но психически обусловленных «инвертированных»; до 35–40% населения приняли это за норму, а до 75–80% отнеслись к этому равнодушно. Дальнейшее, наблюдаемое в наши дни,

целеуказание действию $|SVR (TM)>$: в данном направлении суть исполнение высказывания Бальзака о том, что в обществе, где все горбатые, стройность кажется (и становится!) уродством... Назовем это «принципом Бальзака». Это как сейчас человек, пишущий от руки, воспринимается в лучшем случае уникалом. Знакомая мне писательница (русскоязычная) из Латвии как-то упрекнула меня: трудно разбирать (то есть мой) рукописный текст... Или как человек, сидящий на скамейке в парке и читающий книгу, в то время как все остальные, независимо от возраста, пола, степени образованности и пр., водят указательными пальчиками по экрану известной штуковины.

... И господь бы с ними, с биологическими и психическими (психологическими с учетом политкорректности) инвертантами! Выполняйте программу (a) $|SVR (TM)>$: , раз не хотите продолжения своего рода*; как Отто Бисмарк сказал о всякого рода демократах и либералах в Германской империи: говорите что хотите, только слушайтесь. Увы, не все так примитивно просто. У Великого глобализатора, как у шахматного гроссмейстера, все на сорок ходов вперед просчитано.

Как только в *точке невозврата* достигнуто процентное соотношение (2–4%) : (5–10%) : (35–40%) : (75–80%) (см. выше), возникает ситуация психической цепной реакции, исследованная еще Лебоном и далее развитая в работе «Психология масс и анализ человеческого «Я»²¹⁰ Зигмунда Фрейда, которую сформулируем в виде леммы.

Лемма 47. В исполнении целеуказания эволюции человеко-знания в части трансформации мышления и поведения человека биологического, действующего посредством оператора $|SVR (TM)>$: , при достижении указанного выше для точки невозврата процентного соотношения происходит в масштабе социума акт расчеловечивания, выражающийся в сдвиге психологии мышления социумной массы от нормы естественного полового status quo с

* Провидчески опять же сказал Муаммар Каддафи в «Зеленой книге»²⁰⁸, что в будущем в земном населении будут преобладать негры (в биоэволюции это замыкание цикла: в Африке человек зародился, а его потомки заселят мир...), которые будут мстить белым за века колониального рабства. То есть в задачах глобализации уменьшение численности белого населения, исторически более цивилизованного и преобладание исторически менее цивилизованных рас и народов – см. заполнение Европы африканцами и арабами.

природной процентной долей болезненных (шизофренических) отклонений к инвертированной, антагонистической к естественной биоэволюции человека установке (см. «принцип Бальзака»), которая, в свою очередь, разрывая взаимосвязи СЗ, ПСЗ и БСЗ (см. рис. 20) в структуре психического (\equiv мышления) человека естественного биологического, снимает с мышления все ранее выработанные в процессе эволюции человеко-знания за время эпохи цивилизации и культуры естественно-биологические и морально-этические табу-запреты, что и есть процесс расчеловечивания как трансформация мышления.

... То есть, образно говоря, если на пробных шагах в давние года и эпохи действие оператора $|SVR (TM)|>$: было сравнимо с хрестоматийной синицей Киплинга («Зажигала море синица, думала оно загорится, только волны его не горели...»), то в наше время атаки глобализма «по всем фронтам» такое действие уже созвучно с голубем (кажется у Кьеркегора?), от шевеления перышек которого возмутится мировой океан. А если под жизнью понимать традиционное бытие человека биологического, то справедлив и тот самодеятельный поэт – персонаж книги²¹¹, что за кацелярским столом начертал в порыве тоски от опасения за будущее человечества:

*Уделу жизни всякой есть граница,
Очерченная не совсем уж четко,
(Лишь для рояля клавиши есть нотка)
Удел тот наяву мне снится.*

*Очерчен он рукой небрежной,
И начерно проставлен день и час,
Когда раздастся трубный глас
И канет бытие в пучине неизбежной.*

Сказанное – с уклоном в литературные реминисценции – к тому, что Великий глобализатор умело нащупал нужный исходный сивиред $SVR(TM)$ для

ТМ – расчеловечивание, учитывая биологическую природу сколь угодно умного (*h.s.s.* → *h.n.*) человека: именно биологическое в нем эволюционно-наследственно, эволюционно-традиционно властвует над разумно-мыслящим. Нащупав же, ударил по самой основе этого биологического, что самоочевидно любому человеку (пока он не стал *h.b.*, понятно дело) и возведено в стройную научную ипостась Фрейдом – его *либидо*, инвертировав его действием |SVR (ТМ)>: в направлении расчеловечивания. Дабы далее не «растекаться мыслью по древу», завершим и без того затянувшийся пункт <δ> леммой.

Лемма 48. Инвертирование под действием |SVR (ТМ)>: либидо человека биологического h.s.s. → h.n. приводит к его ТМ, а именно: лишившись априорной <био>эволюции человеко-знания биологической основы собственного воспроизводства, что есть останов этой <био>эволюции, мышление такого инвертанта утрачивает базис эйдос-логостного мышления, то есть становится открытой на своих входах нейронной сетью^(), перепрограммируемой внешним источником – содержанием SVR(ТМ), то есть становится роботом-придатком глобальной инфосистемы технической природы.*

Примечание^(): чуть ниже вернемся к этому вопросу.*

Итак, расчеловечивание посредством ТМ в части инвертирования естественного либидо, как самого доминирующего фактора биологической основы человека, разрывает естественные же связи между СЗ, ПСЗ и БСЗ в структуре мышления (см. рис. 20) и делает это мышление полностью *внешне управляемым*.

Фактологию дополнит читатель: от полового инвертирования Запада (и в считанные десятилетия!) до нынешнего «гуманитарного» и социополитэкономического безумия мира «западной цивилизации»; напомним: строки эти пишутся в середине 2022-го года...

<ε> завершим анализ пунктов исполнения целеуказания в части действия |SVR (ТМ)>: спецификой такого действия на геополитический и социоцивилизационный русский ареал. И не потому, что автор к таковому аре-

алу относится, но как к наиболее яркому (но не единственному – есть Китай, арабский, исламский мир и пр.) примеру нынешнего сопротивления глобализации в части действительности |SVR (TM)>: на конкретный геополитический и социоцивилизационный объект. Помятуя, что исключение подтверждает правило, или в законах диалектики дедукция главенствует.

... Мы сожалеем, что написание этого тома ЖМФН (а они пишутся строго по многолетнему общему плану содержания концепции ЖМФН, составленному в середине 2000-х годов) волею судеб, то есть главенствующего сейчас Антихриста – Великого глобализатора, пришлось на Украинскую военную кампанию*, что несколько смещает акценты в части участия России в процессе глобализации. Объективнее было бы оценивать это в мирное время, ведь совсем недавно даже высшие отечественные чиновники <несколько неуверенно> контекстно замечали в выступлениях, транслируемых на телерадио, что *Россия является участником процесса глобализации*, или что она живет в глобализующемся мире. Что уж здесь говорить про «акул пера и языка» в СМИ с их затаенной приязнью к «западным ценностям»! Ныне же и СМИ в этой части язык прикусили. Однако подобная замена утверждений «Россия – участник глобализации» на отрицающее это и неявное утверждение «Россия против глобализма» есть аргумент политический, что в гибридной стратегии и тактике глобализации не является опережающим. Тем более, что нынешнее <со стороны России *вынужденное*> военное противостояние России и Украины есть гибридный вариант дальнейшего втягивания России в горнило глобализации, дпящееся за три десятка лет со времен проигрыша СССР в Третьей мировой («холодной», информационной, но уже гибридной!) войне.

Сама же Украинская кампания суть классика англоязычного, британского империализма: загребать жар чужими руками. Это было проверено в Ин-

* Когда мой отец, служивший на Северном флоте СССР, участник Финской кампании и Великой Отечественной войны, слышал от меня, школяра, упоминание о Финской войне, то с флотской точностью поправлял: не война, а кампания, ибо в кампанию в боевых действиях участвуют только приграничные военные округа и флоты (тогда Северо-Западный ВО, Балтийский и Северный флота). Кстати, Финская и Украинская кампании в чем-то схожи по мотивам...

дии (сипаи) и в Ближневосточном ареале Первой мировой войны, когда полковник Лоуренс выполнил то, что не стали делать руками англичан: силами объединенных арабских кочевых племен, дав им английское оружие, разгромил Турецкую армию, взяв Дамаск, Иерусалим и другие опорные базы Турции в этом стратегически важном – защита Англией Суэцкого канала! – оперативном районе.

Кстати говоря, где надо (или прикажут?) телевизионщики ухо остро держат; именно потому сейчас фильм «Лоуренс Аравийский», классика британского кино, сейчас демонстрируется на телеканалах...

Тем пакостнее, учитывая, что даже мои внуки-третьеклассники уверенно говорят, что Россия воюет сейчас с Америкой «через Украину», слышать в телерепортажах на телеканале «Звезда» с передовой такие «фразочки»: «Наши вертолеты, как *Чип и Дейл*, всегда готовы прийти на помощь танкам и пехоте», или «Перед боевым взлетом вертолеты обязательно проходят *тест-драйв*» и пр. Постеснялись бы что ли! Ведь не о компьютерных «стрелялках» вещают на всю страну, но об ожесточенных, кровавых боях... И дали бы ушам граждан хоть на время военной кампании отдохнуть от этого американо-нижегородского волапука! Ведь даже в войну 1812-го года (см. в «Войне и мире») великосветские барыни временно перешли с «родного французского» на непривычный им *а ля русс*...

А чтобы завершить этот сугубо политический аспект, приведем цитату из Ф.М. Достоевского («Дневник писателя, за 1876»): *«И вообще-то мы так поставлены нашей европейской судьбой, что нам никак нельзя побеждать в Европе. Если б даже мы и могли победить: в высшей степени невыгодно и опасно. Так, разве какие-нибудь частные, так сказать, домашние победы нам они еще могут «простить», – завоевание Кавказа например».*

... Проницательнее не скажешь, как и о «братушках»: *«Не будет у России, и никогда еще не было, таких ненавистников, завистников, клеветников и даже явных врагов, как все эти славянские племена, чуть только их Россия*

освободит, а Европа согласится признать их освобожденными!» (Ф.М. Достоевский «Дневник писателя, 1877»).

И от такой исторической нелепости издавна на Руси «твари дрожащие» (слова Достоевского) соседствуют с устремлением «щит на ворота Цареграда» прибить.

Теперь же к рассматриваемой теме действия |SVR (TM)>: в русском ареале. «Особенность исторического пути России», «Загадочный русский характер», «Особый путь России», «Евразийская русская цивилизация» и пр. и пр. – от медведей, играющих на балалайках до философских, обычно витееватых и архисерьезных, обоснований всяких «особенностей» (Бердяев, Мережковский, Булгаков (отец Сергей), Флоренский, Питирим Сорокин, Ильин и все остальные славные наши философы-космисты – все это безобидно для русского уха и самодостаточно убедительно и понятно можно (и нужно!) свести к одному тезису, сформулированному Львом Давидовичем Троцким (в «девичестве» Бронштейном)⁹⁷: *«Мы пришли слишком поздно и потому осуждены проходить историю по сокращенному европейскому учебнику»* (С. 238). – Ленинский «иудушка» был сверхталантливым оратором и публицистом...

И все же догонять, во многом и перегонять! (Это вовсе не пародия на хрущевские волюнтаристски-пробебелистские лозунги), но не быть вечным недоучкой, как может порой казаться вечным нашим кухонным диссидентам или юным, еще не научившимся самодостаточно мыслить головам, о которых не менее пронизательно сказал Достоевский («Подросток»): *«Он, вследствие весьма обыкновенного факта, пришел к весьма необыкновенному заключению, которым всех удивил. Он вывел, что русский народ есть народ второстепенный... которому предназначено послужить лишь материалом для более благородного племени, а не иметь своей самостоятельной роли в судьбах человечества»*.

Вкратце обоснуем – в контексте действительности |SVR (TM)>: – специфику русского ареала, подробно рассмотренную в предыдущих томах^{12,15,16} ЖМФН. ... И именно ареала, учитывая, что Россия была и есть (даже после

«обрезания» СССР) настолько многонациональная страна, что на первое место в любых национальных аспектах главенствует *русский менталитет* (извиняемся за американо-нижегородское слово – сейчас оно уже проще воспринимается читателем, нежели русский эквивалент...): от общесоциумного «там русский дух, там Русью пахнем» до чеканных слов тоста Генералиссимуса о первенствующей роли русского народа в войне и вообще в истории страны. Как бы она не называлась: Великое княжество Московское, Русское царство, Российская империя, сверхдержава СССР... надеемся и нынешняя Россия.

На первый взгляд – и нынешний! – видя почти полностью расчеловеченную, умозамещенную (термин наш¹³²), опидорасенную, говоря словами Никиты Сергеевича Хрущева, действием |SVR (TM)>: нынешнюю Европу и почти весь «цивилизованный» мир с его умственными людьми-недотыкомками, карикатурными правителями, культурологическими ущербными отбросами, уже создавшимися (выточенными, говоря техническим языком) винтиками глобальной Мегамашины, как-то странно говорить о молодости русской цивилизации с ее вполне еще здоровыми физически и умственно людьми? Ведь согласно христианской морали старший есть пример для подражания юным и молодым. Старшинство – это воплощенный жизненный опыт и проистекающие от него мудрость...

Итак, «Россия молодая» – название фильма по произведению Юрия Германа, моего земляка, но с большой разницей в годах, по жизни в городе Полярном – столице Северного флота СССР, а до того – царской Флотилии Ледовитого океана... Россия – молодая страна в отношении к европейской истории. Даже срединные европейские народы древнее нас: те же мадьяры (венгры) пришли туда с Северного Зауралья, оставив там своих братьев хантов и мансийцев, а поволжское тоже угро-финское племя болгаров пришло на территорию нынешней Болгарии (ассимилировавшие с местными славянами) – в VII веке в эпоху Великого переселения народов.

Тысячелетие Руси Киевской и «параллельной» ей Руси Новгородской – всего лишь островков будущей России, со временем занявшей всю Восточную Европу, ассимилировав прежнее коренное угро-финское население, прежде всего мордовское (мокша и эрзя). Собственно лишь с XIV–XV веков начинается собственно государственность и цивилизационная социумность России, то есть де факто тысячелетие-то оборачивается пятью-шестью столетиями. И это в сравнении с двумя тысячами лет, плюс многие века античности, истории Европы!

Да, «мы пришли слишком поздно». «Слишком» – в том смысле, что уже не суждено нам полностью «выправиться», стать в один цивилизационный европейский ряд. Но «поздно» – это относительность, которая исправляется, что и сделала Россия в XVIII–XX веках.

... Еще в <советских> школьных учебниках клеймили ордынское иго, декать, именно оно задержало наше развитие на триста лет и т.п. Малоубедительно. Поболее того в той же Европе имело место быть: пятьсот лет под османами греки, румыны, южные славяне пребывали, почти восемьсот лет испанцы под маврами, а по другим народам и того достаточно примеров. Уж тем Орда не может быть 100%-но причислена к главной виновнице пресловутой «отсталости» Руси – России от Европы, что она, Русь, под названием Улуса (то есть *государства* по-тюркски) Джучиева (имя потомка Чингисхана) входила на <в тогдашней простоте отношений> федеративных правах в федеративное же государство Золотая Орда. Это как сейчас – и уже пятьсот лет! – татары, потомки золотоордынцев, входят в российскую Федерацию. Но сейчас федеральные налоги Казань перечисляет в Москву по электронным банковским счетам – транзакциям, а в те незатейливые времена подать с Улуса Джугиева собирали мóлодцы-баскаки для препровождения куда следует (в Орде за воровство казенных денег головы лишали, а не под домашний арест с долгим разбирательством, как сейчас – по преимуществу).

Итак, ни Орда, ни более ранние печенеги и половцы (нынешние казахи – по уверению известного казахского поэта Олжаса Сулейменова, каковая тео-

рия изложена им в книге «Аз и Я» (то есть \equiv Азия), что он презентовал во время встречи в общежитии Литинститута. «Академисты» сожрали бы его, не будь он членом ЦК комсомола КазССР...) не являются виновниками отсталости Руси – России от Европы. Более того, платя налоговую «десятину» хану Орды, Московская Русь XII–XIV веков как раз обустроивалась как пролог будущего государства и самодостаточного социума: строились города, церкви, основывались монастыри, в которых писцы переписывали Св. Евангелие, а ученые монахи писали свои комментарии на священные тексты. Точно так же начиналась образование и наука в Европе... только на тысячу лет пораньше. Более того, если у Европы был задел античности, то у Руси Московской от Руси Киевской он же был от Византии. *И оба в традиции эйдос-логосного мышления.*

... Подумаешь – отсталость: догнал и перегнал, учась по готовым руководствам, как у Льва Давидовича! Да, по конкретным знаниям и даваемой им информации все так и есть. Примеры: советская Средняя Азия из феодализма вытащена и современно цивилизована; а Африка ее «благодетелями»-колонизаторами и вовсе из родо-племенного строя... Опять же людоеды с океанских островов, где «аборигены съели Кука – вот в чем наука». Другое дело с естественной, цивилизационной переориентацией мышления. Справедлива

Лемма 49. Естественная эволюция человеко-знания во второй половине – последней трети <десятитысячелетней> эпохи цивилизации и культуры в части естественного же, то есть без воздействия |SVR (TM)>: , изменения мощности и традиции мышления, в том числе эйдос-логосного (вся европейская цивилизация в целом), как процесса с биологической основой, хотя бы человек и начал обгонять свою биологическую эволюцию (по К. Лоренцу^{35,36}), требует априорно заданного эволюционного времени $\Delta\tau_{эв} \sim Const$.

(В формулировке леммы 49, не с потолка взятой, мы опирались на контекстные утверждения упомянутого К. Лоренца, А. Бергсона^{39,111-113}, Тейяра

де Шардена⁴⁰, Э.С. Бауэра⁵⁶, В.И. Вернадского^{66,104}, В.П. Казначеева^{105,106}, И.Т. Фролова¹⁷⁴, Л. Леви-Брюля²¹² и других исследований^{159-162,213} и пр.).

Lex naturalis (естественный закон, лат.): догнать и перегнать можно в конкретном, в том числе и в заимствованном, знании и следующей из него информации, но невозможно догнать и перегнать в мощности (зрелости) мышления, особенно в эйдос-логосной традиции.

Поэтому русский ареал в социумно-цивилизационном плане не отстал от Европы, но он на тысячелетие, реальнее на 500–600 лет, моложе европейского, что имеет следствием утверждение леммы 49.

... Ларчик просто открывался, впрочем, как и все онтологически просто в организации Мироздания, а все усложнения от попыток человека постигнуть не подающуюся легко истину.

Таковая эволюционная молодость русского эйдос-логосного мышления видна во всем и во все времена: в *наши* Средние века, в Петром Первым разогнанный XVIII век, в XIX, XX века и сейчас, вне всякого сомнения. Кстати говоря, до сегодняшнего дня в русском социуме эйдосная составляющая превалирует над логосной; Европа это прошла до XVI–XVII веков. Только эйдосное мышление может так вольно обращаться с самими историческими фактами. Как тот же Пушкин припечатал Сальери и Бориса Годунова в своих «Маленьких трагедиях», так и до сих пор хоть кол на голове среднестатистического соотечественника теши, но все одно в этой самой голове: Сальери отравил друга своего Моцарта, а Борис Годунов приказал зарезать царевича Дмитрия, что ему не только невыгодно во всех отношениях было, но все одно, что расписаться прилюдно в злодеянии. Хотя – гениально написано: «Борис! ... Прикажи зарезать, как зарезал ты царевича Дмитрия» (Юродивый). Мигом на память приходят эйдосные кричалки либералов «лихих девяностых», что-де Ленин зарезал (именно зарезал!) пятьдесят миллионов, а Сталин расстрелял (расстрелял ведь, не зарезал – значит гуманист!) еще сто миллионов...

Запаздывание во времени в текущей организации мышления особенно явно в части восприятия музыкальных, живописных и литературных произведений. Когда в начале XX века Западная Европа в части музыки перешла к авангардизму, вершиной чего явилась додекафоническая (двенадцатитоновая) система Арнольда Шёнберга, – так обще назовем всю совокупность отхода от реализма – то для русского человека она оставалась чужеродным и неимманентным его слуху. Потому-то из виднейших русских, затем советских композиторов 20–40-х годов, как-то: Дешевов, Животов, Половинкин, Мосолов, Шостакович, чуть позже Шнитке и исполнители Рихтер и Ойстрах, только последние четверо в некотором смысле внедрились в музыкальный обиход, да и то некоторым искусственным, довлеющим путем. И по сейчас они остаются чуждыми уху...

Про живопись отечественных авангардистов говорить? – И так все на слуху: от поспешно воспринятого западного абстракционизма, почти мальчишески, от плакатов РОСТ'а со стихами Маяковского до знаменитого «пидорасы!» Хрущева на выставке модернистов; опять же нынешнее «довлеющее» насаждение этого жанра: в историческом и современном планах.

В области изящной словесности? – ладно, русская ментальность еще в XIX веке дошла до понимания «затаенного смысла» пьес Шекспира. Тем более свой, равный Шекспиру, гений появился: Ф.М. Достоевский. Но почему чуждыми, правильнее – чужеродными, остаются даже для интеллигентного русского читателя «Улисс» Джойса, Камю и Кафка... ни разу не довелось встретить даже в литературных кругах человека, полностью прочитавшего семь томов «В поисках утраченного времени» Марселя Пруста, хотя он издавался у нас в тридцатые и в восьмидесятые-девяностые годы. Опять же кинематограф: *остраненно* наш зритель смотрит шедевры Феллини, те же «Амаркорд» и «Сатирикон». *Рюземе*: Запад вплотную подошел к вырождению эйдос-логосного мышления, что выражается в абстракции и пр. авангардизме, но мы-то его еще не воспринимаем!

И так далее и во всем. Не потому, что глупее, просто в естественной (биологической) эволюции мышления мы только подошли к возмужалости!

В контексте сказанного обратимся к сравнительным графикам на рис. 21, поясняющим процесс 500–700-летнего отставания ЕЭМ (II) от ЕЭМ (I), и сформулируем итоговую для данного («русского») подраздела параграфа лемму.



Рис. 21. Сравнительные графики естественной эволюции мышления (ЕЭМ) для эйдос-логосных западной I и русской II цивилизаций; III – возможное продолжение II без учета глобализации

Лемма 50. Специфика действия $|SVR (TM)\rangle$: на русский цивилизационный ареал, а именно его явное и подсознательное (см. рис. 20) сопротивление глобализационному процессу TM , объясняется 500–700-летним (в $\tau_{эв} \rightarrow$) историческим запаздыванием ЕЭМ (II) по отношению к ЕЭМ (I) (см. рис. 21), а именно: если процесс глобализации с сопутствующем ему действием $|SVR (TM)\rangle$: ориентирован на ЕЭМ (I), как уже начинающую снижаться в период (XIX – н.вр.), и является естественным для окончания эпохи эволюции человеко-знания для человека биологического, то для ЕЭМ (II), не подошедшей к началу глобализации к своему экстремуму III, действительность $|SVR$

$(TM) \rangle$: является (представляется, воспринимается и т.п.) как сугубый неестественный, директивно навязываемый негативный процесс явно ощущаемого расчеловечивания.

Вроде бы все сказано, а теперь перейдем к завершающему разделу параграфа.

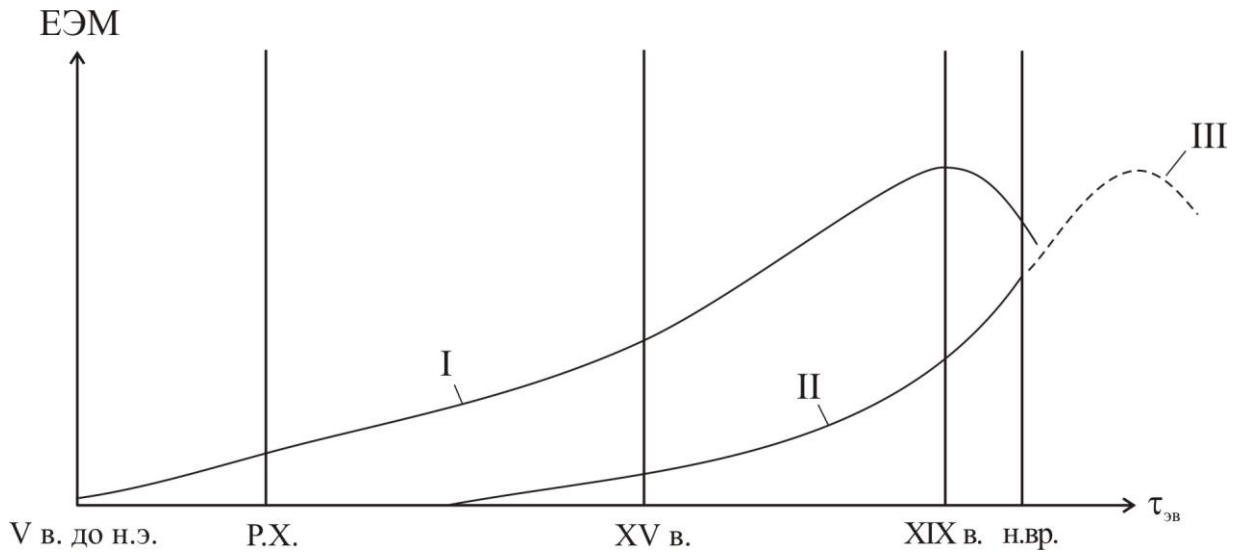
Принципы моделирования процессов трансформации мышления под воздействием оператора $|SVR (TM) \rangle$: не выходят за рамки универсализма ($1/0 = \infty$) и $(-\infty, \infty)$, в данном случае за исходное утверждение, принятое в ЖМФН, а именно: мышление человека¹⁶ является ранговым (скейлинговым) отображением вселенского разума¹⁷, а потому в своей конструкторской <широко понимаемой> творческой деятельности человек реализует объекты/процессы, являющиеся аналогами (согласно принципу подобия Максвелла: аналогия существует не собственно между объектами, а между аналитическим (математическим) описанием) мира I, включая собственную физиологическую организацию, и мира II – его собственного мышления. Словом, выше головы не прыгнешь – прямо в точку попала здесь народная мудрость!

... Значит, если человек создал нейроЭВМ (нейрокомпьютер – калька с англоязычного) на основе нейросетей (НС), значит он использовал технический аналог своему мышлению, объединяя <а> физиологическую структуру мозга \equiv электронную схему (интегральную схему) «в железе» на НС; <б> функциональную структуру мышления \equiv функциональную схему НС «на бумаге». Поэтому в обратном переносе человек может моделировать работу своего мышления, а значит и процессы $SVR (TM) \rangle$: , используя системно- и схемотехнику НС и нейросетевого программирования. Справедлива

Лемма 51. *Моделирование процессов мышления <б> на НС в части действительности $SVR (TM) \rangle$: является подобием в том смысле, что процессу TM в мире II мышления функционально соответствует процесс перепрограммирования устройства на НС в сторону сужения (специализации) его функционального назначения, а собственно фактору $SVR (TM) \rangle$: соответствует направленная деятельность конструктора устройства на НС.*

... Имеющийся у нас опыт²¹⁴ использования НС для <имитационного и конструкторского> моделирования биофизических процессов в организме человека в достаточной степени коррелирует с утверждением леммы 51.

Заметим, что современная нейроинформатика и техника НС (отсылки к литературе делать не будем: за последние 30 лет число источников громадно) базируются на двух исходных системных посылках: (1) строение мозга как физиологической основы мышления и (2) методология обучения. В части действительности *SVR (TM)*>: моделирование базируется на (1) и на (2) – как заданного перепрограммирования в сторону сужения и выраженной специализации. Приведем необходимые для дальнейших рассуждений элементарные сведения о структуре НС.

Нейрон в НС схемотехнически реализуется как последовательное соединение адаптивного сумматора с нелинейным преобразователем φ :

$$\begin{aligned} \left[\begin{array}{l} \text{Входной} \\ \text{сигнал} \end{array} \right] x(\alpha_1, \alpha_2, \dots, \alpha_n) &\rightarrow \sum_{i=1}^n \alpha_i \rightarrow \left[\begin{array}{l} \text{Выходн.} \\ \text{сигнал} \end{array} \right] (x, \alpha) = \\ &= \sum_{i=1}^n x_i \alpha_i \rightarrow x[\varphi] \rightarrow \varphi(x) \Rightarrow \left(\sum_{i=1}^n \alpha_i \rightarrow \varphi \right) [\text{Нейрон}], \end{aligned} \quad (79)$$

при этом *синапс*, то есть в схемотехнике линейная связь, суть

$$x \xrightarrow{\alpha} \alpha x, \quad (80)$$

которая имеет единственный настраиваемый параметр α и получает на входе скалярный сигнал x , а на выходе выдает произведение αx .

Простой и адаптивный сумматоры, соответственно, не имеют настраиваемых параметров, выдавая на выходе сумму координат входного сигнала (81), и могут быть представлены с использованием n линейных связей и простого сумматора (82).

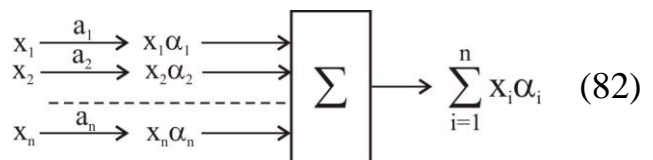
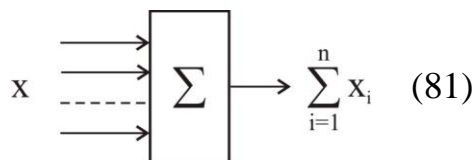

Другими базовыми элементами НС являются: точка ветвления рассылки сигналов по нескольким адресам – двойственная (81); выходная звезда – элемент, двойственный сумматору (82); возможны вариации²¹⁵: нейрон с точкой

ветвления на выходе; паденеинрон (вычисление частного от входных сигналов); квадратичный адаптивный сумматор, счетчик совпадений; квадратичный адаптивный сумматор, адаптивный сумматор, вычисляющий неоднородную линейную функцию вектора входных сигналов, и многие другие – в зависимости от степени сложности вычисления или моделирования.

... Сторонники в научном мире порой неожиданно находятся. Раскрыл упомянутую выше книгу²¹⁵, один из соавторов которой, А.Н. Горбань, книгу эту и презентовавший, наш давний научный коллега, и на первой же странице прочитал абзац, полностью солидарный ... ни много, ни мало с самой идеей настоящего тома ЖМФН, а именно прочитал²¹⁵: *«Нейро..., нейро..., нейро... – казалось бы это означает, что компьютеры подобны мозгу и в чем-то его замещают. Но вот незадача – современное движение информатики ведет не к созданию мыслящих машин-партнеров человека, а скорее, к созданию особого, нового компьютерно-информационного мира (выд. нами. – А.Я.), в котором люди – и творцы, и жители. Представив себе этот «дивный новый компьютерный мир», понимаешь, что главное сегодня не компьютер вместо мозга, а компьютер вместо мира (выд. авторами²¹⁵. – А.Я.)»* (С. 3).

... Условно сочтем это всеобъемлющим эпиграфом к нашей книге. Однако вернемся к НС – моделированию процесса SVR (TM)>: и объясним причину упоминания выше элементной базы НС (79) – (82). А она чисто иллюстративная; знакомые с цифровой системо- и схмотехникой тотчас утвердительно скажут, что моделирование и вычисления на НС используют те же функциональные узлы, что и обычные ЭВМ, но только с возможностью <а> логического выбора конфигураций моделирования/вычисления и <б> перенастройки, то есть обучения: программирования, самопрограммирования и – *главное в нашем контексте* – перепрограммирования. Именно поэтому схмотехника НС, оперирующая с элементами ее (79) – (82) и пр. (см. выше), имеет объединительной сетевой характер. Спецификой НС в части как аппаратной их реализации, так и создания программного обеспечения, является

наличие особых языков для представления НС, отличных от принятых для обычных вычислений на ЭВМ. «Смутно» напоминает о соотношении языков $Я_i$ и $Я_m$, характерных для мышления человека...

Само собой разумеется, что «классическое» техническое моделирование структуры головного мозга и процессов его мышления, тем более программного представления действия $SVR(TM) \rangle$: , нереализуемо, ибо таковая классика неизмерима сложна:



и все это в n -ой степени трансляция в системах ОЗ, ПСЗ и БСЗ, и это при числе нейронов мозга $\sim 10^{11}$, а для каждого из них до 10^4 связей вида (80) – ?

Моделирование в системе НС действия оператора $SVR(TM) \rangle$: возможно – и вообще реально! – только логико-умозрительное.

Тем не менее, именно <наглядное, понятийное> техническое НС-моделирование с его логикой и специфическими языками программирования, включающими обучение/ самообучение сетей и возможность *перепрограммирования*, позволяет сформулировать основные процессуальные аспекты ТМ как действенность $SVR(TM) \rangle$: при переходе человека из фазы эволюции человеко-знания биологического ($h.s.s. \rightarrow h.n.$) в фазу биотехнического $h.b.$ Сформулируем таковые из числа базовых.

(а) Внешнее воздействие, инициирующее и поддерживающее ТМ, то есть действенность оператора $SVR(TM) \rangle$: , аналогия – входы x ($\alpha_1, \alpha_2, \dots, \alpha_n$) НС, соотносим с текущей «командой» эволюции (КЭ) человеко-знания на переход ($h.s.s. \rightarrow h.n.$) $\rightarrow h.b.$ с параллельным формированием мира IV на базе миров I и III действенностью мира II $h.s.s. \rightarrow h.n.$ («в котором люди – и творцы, и жители»; см. цитату выше). Как формируется $SVR(TM) \rangle$: в его действенности? – см. выше в книге и в томах^{10,12,15-19} ЖМФН.

(б) Направлением, то есть целеуказанием эволюции человеко-знания на начало действия КЭ, ТМ является реализация (83) с достижением за $\tau_{эв} \rightarrow$

[(*h.s.s.* → *h.n.*) → *h.b.*] полного формирования следующих целевых функций: (1) формализация языка $\Sigma Y_1 \rightarrow Y_m$, общего для *h.b.* и интерактивного (внешнего) для глобальных телекоммуникационных систем; (2) полное угнетение функций БСЗ, передаваемых отчасти ПСЗ, с доминированием СЗ (см. рис. 20); (3) как следствие (2), подавление, в крайнем случае нивелирование (см. гл. 1), творческого мышления с императивом утилитарного (цифрового) мышления¹⁰; (4) подавление биологических инстинктов (естественного размножения, любопытства, самосохранения и пр.) с встраиванием их артефактов в управляющую мегамашину норм существования «биологической обложки» *h.b.*, заменяющих <ныне> традиционные морально-этические нормы.

(в) Трансформация мышления человека в переходе его → *h.b.* имеет в НС-моделировании симбиоз репрограммирования – обучения в контуре (83) и сводится по принципу действия SVR (ТМ) к ликвидации избыточности <мощности> мышления, то есть асимметрии действия диалектического ЗЕБП¹⁹.

Абрисная конструкция четвертого мира, его функционирование и генезис в эволюции человеко-знания. Роль и назначение человека биотехнического. В своей лекции²¹⁶ при получении знаков лауреатов премии Тьюринга, высшей в мире награды в области информатики, лауреаты 1975-го года Аллен Ньюэлл и Херберт Саймон, поясняя суть эвристического поиска в решении задач программирования, привели высказывание Платона в диалоге «Менон»: «Менон: Но каким же образом, Сократ, ты будешь искать вещь, не зная даже, что она такое? Какую из неизвестных тебе вещей избереши ты предметом исследования? И если ты в лучшем случае натолкнешься на нее, откуда ты узнаешь, что она – именно то, чего ты не знал?» (С. 351).

Из этого высказывания Платон (в том же диалоге) вывел одну из наиболее значимых в его учении *теорию припоминания*, сущность которой выразим в следующем определении, но уже в контексте темы настоящего параграфа.

Определение 39. Когда мы на нынешнем уровне знания-предвидения о мире IV, то есть эволюционного дедуктивного $d Zn(IV)$ и индуктивного $iZn(IV)$ накопленного (миры II и III) знания, полагаем, что открываем ($II \rightleftharpoons III$) его, именно открываем, а не изобретаем! то на самом деле мы лишь суммируем («припоминаем» – у Платона) все предшествующие $\forall Zn \supset [d Zn(IV) + i Zn(IV)]$.

Таким образом, в нашем <платоновском> эйдос-логосном мышлении конструкция мира IV может представляться только и исключительно абрисной, а истинность и правдоподобность ее возрастает с числом циклов (это условное «огрубление» непрерывности процесса) «прибавления» знания $\Delta \forall Zn \supset [...] \rightarrow \textcircled{i} \rightarrow$ «припоминание» (см. рис. 22; правая часть этой иллюстрации уже неоднократно обсуждалась выше и приведена для текущей справки).

Резюме к настоящему введению в тему параграфа сформулируем в виде леммы.

Лемма 52. Предэпохальное, то есть до наступления фиксируемого события, видение конструкции мира IV, как истинностное и правдоподобностное текущему уровню $\Delta \forall Zn \supset [d Zn(IV) + i Zn(IV)]$, складывается из сближения $d Zn(IV)$ и $i Zn(IV)$, понимаемого как обоснование абриса конструкции эволюционно априорного мира IV и суммируемого, припоминаемого у Платона, знания, открываемого человеком $II \rightleftharpoons III$.



Рис. 22. Иллюстрация к определению 39

Соотношение реального и виртуального в устройстве мира IV: корреляция или единство? – так сформулируем тему первого подпараграфа. При этом сразу определимся с терминологией: если реальное (R) и виртуальное (V) есть единство, то это единство называем виртуальной реальностью (VR), всестороннему исследованию которой посвящен первый том¹ ЖМФН. Если же реальное и виртуальное рассматриваем в отношении взаимной корреляции \odot , то $R\odot V$ суть то, что сейчас в СМИ именуют неловким термином «дополненная реальность», понимаемая <нами> в контексте следующего определения этих категорий в отношении к конструкции мира IV.

Определение 40. На вопрос (см. в названии подпараграфа) о соотношении реального и виртуального в конструкции мира IV можно ответить следующим образом: VR есть содержание функционирования мира IV, в каком объектно-процессуальном действии реальное (мир I) и виртуальное (мир III) взаимно отождествлены и как самодостаточно определенные качества <субстанции> не рассматриваются; в то же время $R\odot V$ есть содержание

реального мира I, включая продуценты биоэволюции, коррелирующего через миры II и III с конструкцией мира IV в части его виртуального содержания.

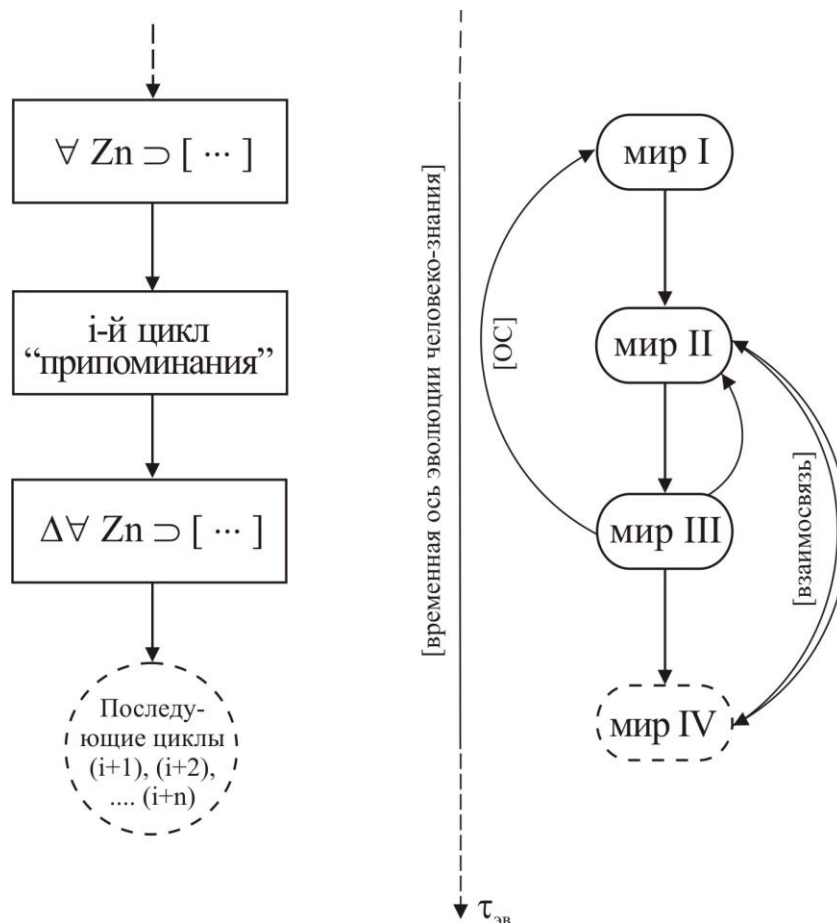
Обратимся к физике. Рассуждая в высшей степени обобщенно, можно утверждать, что любая конкретная физика в микро- и макромире описывается уравнениями состояния и движения объекта исследования, то есть уравнениями в терминах операторов лагранжиана L и гамильтониана H . Вся остальная детализация суть решение базисных уравнений с использованием конкретного математического аппарата: от знакомых студенту технического ВУЗа простейших уравнений математической физики (Лапласа, Пуассона, Гельмгольца и пр.) до эволюционных уравнений Шредингера, Буссинеска, Борна-Инфельда⁸²... и далее вплоть до сложнейшего аппарата, используемого, например, в суперструнных теориях^{217,218}. Но – еще раз подчеркнем – по сути физика гениально проста.

Сама физика состояния и движения может быть представлена в категориях «реальности» и «виртуальной реальности», но – об этом подробно дальше в книге. Сейчас же мы выдвинем тезис о том, что математика, «обслуживающая» физику, есть виртуальная реальность по отношению к реальности – физике с обобщенным оператором действия $|VR\rangle$: . Схематично это представлено на рис. 23.

Иллюстрация не требует дополнительных пояснений. Другое дело, что, по сравнению с рассмотренной выше «эволюционной» виртуальной реальностью, в данной ситуации мы уже не можем определенно говорить о необратимости времени, то есть «стрелы времени» И. Пригожина. Это есть вопрос вопросов в современной физике, трактуемый неоднозначно: диссипативные системы И. Пригожина, Вселенная Эйнштейна и Вселенная Фридмана, *время-доминантная* (термин наш) Вселенная Козырева²¹⁹... Перечисление можно продолжить.



Рис. 23. Иллюстрация к соотношению физической и математической реальности

Все дело в том, что современный математический аппарат реализации $|VR\rangle \Rightarrow \{|L\rangle, |H\rangle\}$ вряд ли является на настоящий момент адекватным реалиям физических состояний и процессов. Так, космогонические уравнения Эйнштейна, Фридмана, Логунова и др. по своей операторной структуре допускают решения как для прямого (\rightarrow), так и для обратного (\leftarrow) течения времени в евклидовом пространстве, пространствах Римана и Минковского. Соответственно, расслаиваются и операторы $|L\rangle_{\leftrightarrow}$ и $|H\rangle_{\leftrightarrow}$, что не позволяет (пока!) говорить об однонаправленности в смысле течения времени t и оператора виртуальной реальности $|VR\rangle_{t(\leftrightarrow)}$. Значит, все дело в несовершенстве математического описания реальных физических процессов? – А кто и когда говорил о достигнутом совершенстве? Возможно, прав и Козырев, утверждающий, что время суть управляющий и самодостаточный оператор $|T\rangle$, главенствующий над операторами $|L\rangle$ и $|H\rangle$? (Козырев все это излагал в другой терминологии)²¹⁹.

Можно сделать вывод: оператор $|VR\rangle_{t(\leftrightarrow)}$, как в отношении VR , так и $R \odot V$, в определенном смысле *безотносителен* к $t \equiv \tau_{эв}$ (в нашем случае). Это следует понимать в том смысле, что виртуальная реальность, равно как и мир $\mathbb{III} \equiv VR$, существует вневременно и проявляет себя только по мере *открытия* его человеком. Полагаем сказанное существенным дополнением к определению 40.

Собственно говоря, виртуальная реальность есть феномен фундаментальный, с чем согласимся *a priori*. А обратившись к соотношению СЗ и БСЗ в мышлении человека (см. рис. 20), сформулируем теорему, которую полагаем центральной в обосновании фундаментальных истоков виртуальной реальности.

Теорема 6. *Расслоение мышления человека $Rsl \langle F_M \rangle \xrightarrow{din} \langle F_C \rangle + \langle F_B \rangle$ на поля сознательного $\langle F_C \rangle$ и бессознательного $\langle F_B \rangle$ отвечает фундаментальному принципу формирования Мироздания⁵⁻⁹ – от Большого взрыва Вселенной (по Г. Гамову)^{52,220} до структурирования живой материи²⁻⁴, – онтологической основой которого является фактор априорной необходимости \langle и неизбежности \rangle дополнения любой реальности соподчиненной ей виртуальной реальностью.*

И добавим еще центральную теорему о виртуальной реальности.

Теорема 7 (Центральная теорема о виртуальной реальности). *«Действительная» и «виртуальная» реальности есть два взаимосвязанных и взаимообусловленных объекта материального мира в отображении на мышление человека¹⁶, которое, в свою очередь, является ранговым (скейлинговым) подобием-отображением вселенского разума¹⁷.*

Теоремы 6 и 7 проанализированы, а их следствия доказаны в томе¹ ЖМФН. Главный вывод из них состоит в утверждении: *виртуальная реальность персонифицируется только в сознании человека и вселенского разума.*

Уточним терминологический момент. Семантически «виртуальный» означает «условный». В то же время не вызывает сомнения, что БСЗ-мышление есть такой же продукт функционирования структуры мозга, как и СЗ-мышление. Отвлекаясь от самой организации мышления (см. выше и в работах^{10,11,16,123,156-162,186,193-206,212}; понятно, что названы только упомянутые выше в книге работы...), поясним, что речь идет о *материальной первооснове* мышления как сознательного, так и бессознательного – отсюда и формулировка теоремы 7.

Для конструкции и функционирования мира IV из сказанного выше, суммированного в определении 40 и теорем 6, 7, вытекают следующие утверждения о соотношении реального и виртуального.

(а) В отличии от сугубо реального $R(I)$ мира I, соотнесенного $R \odot V$ (II) мира II и сугубо виртуального $V(III)$ мира III, мир IV является объектно-процессуальным воплощением

$$R \odot V (II) \vdash \{VR(IV) \supset [R(I) + V(III)]\} \quad (84)$$

деятельности человека в процессе эволюции человеко-знания, который сам на этапе $(h.s.s. \rightarrow h.n.) \rightarrow h.b.$ отстраняется от создания мира IV.

(б) Мир IV является $VR(IV)$ по его определению (см. выше в книге) и именно в том его содержании, что в нем воплощено расслоение мышления человека $Rsl \langle F_M \rangle$ (см. теорему 6), где $\langle F_C \rangle$ воплощено в конструкции мира IV, а программы, имитирующие деятельность (в нулевом приближении) $\langle F_B \rangle$, в функционировании мира IV.

(в) С позиции «стороннего наблюдателя» (которыми так изобилуют полевые теории ОТО и СТО...), то есть человека нынешнего, мир IV в его конструкции и функционировании предстает воплощением вневременной $VR_{(\leftrightarrow)}$ в материальную объектно-процессуальную сущность.

Завершим подпараграф следующей леммой.

Лемма 53. *Воплощение реального в виртуальное ($R \bullet \rightarrow R \odot V \rightarrow VR$) есть прерогатива эволюции человеко-знания ($h.s.^{221} \rightarrow h.s.s. \rightarrow h.n.$), завершающейся в части человека биологического его трансформацией (мышления, см. выше) $\rightarrow h.b.$, после чего без решающего участия человека, но в подготовленном им мире IV, происходит обратный процесс реализации VR в устройстве информационно-технической мегамашины, что и есть сущность конструкции мира IV и его функционирования; цепь замыкается.*

Заметим, что такая цикличность может иметь место на единичной «живой» планете¹⁷ (концепция циклических биосфер-ноосфер В.И. Вернадского⁶⁶), но – по отношению к вселенскому универсализму – безусловно наблю-

дается во временном параллелизме на совокупности «живых» планет Вселенной.

Логически непротиворечивая конструкция мира IV в аспекте его функционирования; введением в заголовок подпараграфа определения логической непротиворечивости акцентируем тот момент, что ниже не рассматриваются утопические, антиутопические и фантазийные варианты конструкции мира IV (о них см. в начале главы). О предтече же абрисной конструкции четвертого мира, уже сейчас проявляющей себя, будем говорить ниже в гл. 8. На рис. 24 схематично представлена абрисная конструкция мира IV, которая суть Глобальная ноосферная мегамашина (ГНММ) с выраженной распределенной симметрией – симметрией трансляции⁸⁴. Функционирует ГНММ по следующему сценарию.



Рис. 24. Обобщенная абрисная конструкция мира IV: Π_i – посредник, принимающий управляющие экспертные решения; $УЗО_i$ – управление «зонами ответственности»

Технологическая единая распределенная система поддержания устойчивости ноосферы Земли есть своего рода полностью автоматизированная производственная база ноосферного облика Земли, задачей которой является [производство средств производства] → [производство средств потребления – воспроизводства ГНММ] → [расщепление задач системы ⇌ по номенклатуре потребностей ГНММ]. Укрупненно данная система технически поддерживает ритм функционирования ГНММ: от энергетически-сырьевого обеспечения производства до защиты Земли от космических объектов (астероиды и пр.), грозящих частичной или полной катастрофой.

Эта система связана (\rightleftharpoons) с глобальной самопрограммируемой телекоммуникационной сетью («робким» аналогом которой является нынешний ин-

тернет) посредством n -параллельных цепочек $\leftarrow \langle \text{УЗО}_i \rangle \leftrightarrow \langle \text{П}_i \rangle \rightarrow$, в которых УЗО_i – управление «зонами ответственности», а П_i есть посредник, принимающий управляющие (экспертные) решения. О роли и назначении *h.b.* будет особо сказано ниже.

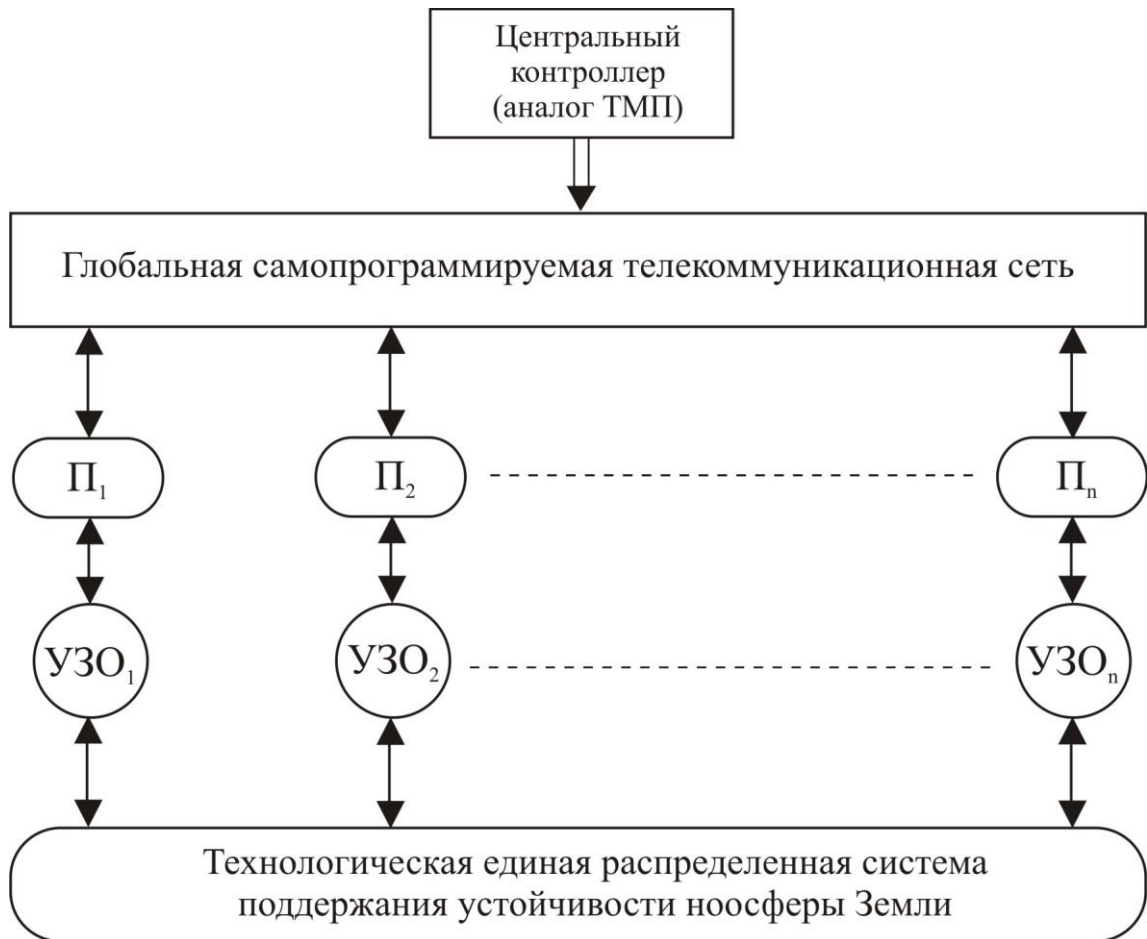
Для абрисной конструкции мира IV, то есть ГНММ, справедлива

Лемма 54. Представление обобщенной абрисной конструкции мира IV в виде ГНММ (см. рис. 24) является логически непротиворечивым в части его функционирования как самоорганизующейся, самопрограммируемой системы, действующей в n -мерном пространстве ее физического описания (см. рис. 23) и виртуальной среде $|VR\rangle \Rightarrow \{|L\rangle, |H\rangle\}$ ее математического описания, при этом ГНММ отвечает условиям симметрии трансляции⁸⁴ и является внутренне изменяющейся и развивающейся нелинейной динамической синергетической системой, что не позволяет ей стагнировать и самоликвидироваться, а ее внутренняя замкнутость, как следствие космофизической обусловленности, компенсируется открытостью для Вселенной через энергоснабжение от солнечного <полевого> излучения и <преимущественно однонаправленными к Земле> коммуникативными связями; таким образом, функционирование ГНММ логически непротиворечиво.

Переходим к теме следующего подпараграфа.

Генезис и целеполагание в эволюции человеко-знания, отнесенной к миру IV. Обратимся – впервые в настоящей книге – к воззрениям на будущее человечества представителей советской социобиологической (хотя они этот термин напрочь отрицали...) философской школы, а именно к мнению академика АН СССР И.Т. Фролова, чье имя памятно всем учившимся в советских вузах по учебникам общественно-философских наук. Уточним терминологию: то, что мы именуем постгуманитарной эволюцией человеко-знания, у И.Т. Фролова суть будущее человечества в ареале знания. Итак, уважаемый Иван Тимофеевич пишет¹⁷⁴: «В качестве философско-социологического подтекста многих современных концепций, касающихся человека и его будущего в связи с научно-техническим прогрессом, выступает... либо абсолютизация

науки, объективного знания (сциентизм), либо противопоставляемый науке культ абстрактного человека (антропологизм). Эта альтернатива сциентизма и антропологизма берет свое начало в особенностях возникновения и развития европейской науки (выд. нами. – А.Я.) в ее отношении к человеку как объекту познания» (С. 111).

Мы выделили обоснование И.Т. Фроловым европейской альтернативы «сциентизм – антропологизм»; здесь наши взгляды совпадают; см. выше об эйдос-логосном европейском мышлении «от Платона».

На наш взгляд, в смысле (в контексте) главенствующей концепции научного направления ЖМФН в развитии учения В.И. Вернадского о биосферно-ноосферном переходе (3), как сциентизм и антропологизм по отдельности, так и альтернативное, согласно диалектическому ЗЕБП, их эволюционное движение, не могут являться чем-то подобным категорическому императиву в эволюции человеко-знания, отнесенный к миру IV. Если таковые концептуальные <выделенные> направления, что несомненно, участвуют в целеполагании данной <отрасли> общей эволюции, то скорее дистрибутивно, распределенно с акцентацией по конкретным предметам рассмотрения: анализа тенденций, синтеза в дедуктивной логике описания и пр.

Именно в отношении к миру IV генезис и целеполагание в эволюции человеко-знания не допускают концептуальных расслоений и альтернативного выбора. Потому справедлива

Лемма 55. Целеполагание в эволюции человеко-знания, осуществляемое эволюционным переменным генезисом, включающим трансформацию мышления человека на стадии ($h.s.s. \rightarrow h.n.$) $\rightarrow h.b.$, отнесенное к миру IV, не является альтернативой сциентизма и антропологизма, а также действительностью одного из них, но есть дистрибутивная корреляция в достижении финальной стадии эволюции человеко-знания, а именно: исчерпанием роли человека биологического разумного и его трансформацией в качество $h.b.$, то есть \sim [антропологизм]; в то же время тах Zn , достигнутый человеком в эволюции человеко-знания, не является абсолютным знанием \sim [сциентизм],

но всего лишь «справочником» («книги» и «библиотеки» К.Р. Поппера) для построения технизированного мира IV.

Уточнение роли *h.b.* в мире IV рассмотрим в завершении параграфа.

Человек биотехнический в мире IV: пользователь и участник (повторим удачное словосочетание²¹⁵; см. выше). Если в плане философско-социологическом тот же П. Тейяр де Шарден⁴⁰, признавая целью эволюции человеко-знание (в иной терминологии), научное познание, тем не менее относил это познание *на службу человеку*. То есть его видение ноосферы принципиально не отличалось от концепции В.И. Вернадского^{66,104}: царство разума, продуцирующего <неограниченно> знания, направленные на совершенствование человека, который, как и на биосферном этапе эволюции человеко-знания, остается *центром* этой эволюции и *завершением* биоэволюции Земли в целом. То есть, будучи царем природы в биосфере, человек остается и царем ноосферы. Такое совпадение взглядов сугубого материалиста, преимущественно в Энгельсовой трактовке, В.И. Вернадского и диалектического метафизика П. Тейяра де Шардена вовсе не удивительно, ибо последний и известный эволюционист Е. Леруа (*E. le Roy*)²²² являются в определенном смысле учениками В.И. Вернадского: прослушали и глубоко восприняли курс лекций В.И. Вернадского, что он читал в 1922–23 гг. в Сорбонне. Да и сам термин *ноосфера* был введен в научный обиход в конце 1920-х годов именно П. Тейяром де Шарденом и Е. Леруа – опять же под впечатлением лекций В.И. Вернадского об эволюционной трансформации биосферы (сам Владимир Иванович, не в пример утверждению Ф.М. Достоевского*, был крайне щепетилен в части введения новых слов в русский язык...).

Советская естественно-философская школа, а также выдвинувшаяся в те годы болгарская, в части перспектив человека ноосферного преимущественно сосредотачивали свое внимание на критике западных учений в этой части. Для примера – взгляд И.Т. Фролова¹⁷⁴: «Что же касается взглядов «новых

* «В русском человеке дерзости его ученого языка почти нет пределов» (Ф.М. Достоевский «Дневник писателя», 1873 г.).

правых», впервые привлечших к себе общественное внимание в конце 70-х годов, после выхода в свет работ А. де Бенуа, М. Понятовского, Л. Повеля и др., то они также в своей концепции человека апеллируют к современной науке, в частности к биологии и генетике, к этологии и др., однако лишь для того, чтобы доказать решающую роль «принципа различия» и необходимость создания «мыслящей и активной элиты», «новой аристократии», которая якобы сможет «возродить Запад», решить угрожающие ему глобальные проблемы. В своеобразном манифесте «Майафра» (по имени легендарной птицы, дающей людям мужество и волю в часы тяжелых испытаний), «новые правые» утверждают, что главное – это новые стимулы к жизни и идеалы, за которые можно умереть, а все остальное носит чисто технический характер. Они исходят из всеобщего «кризиса идеологии», в том числе и марксизма, с которым они хотят «порвать позитивно», т.е. путем «научного» противопоставления ему своих альтернативных решений основных проблем (включая глобальные)» (С. 110). И так далее в том же ключе. Новый взгляд видим у автора предисловия (оно издано отдельной публикацией²²³) к настоящей книге А.И. Субетто. Его концепция ноосферизма также зиждется на взглядах А.И. Вернадского на биосферно-ноосферный переход (3), но с учетом современного уровня знания, подкрепленного А.И. Субетто рядом выдвинутых им принципиально новых^{69-79,224} естественно-философских парадигм, утверждений и принципов на базе диалектического материализма.

Если диалектический материализм ставит во главу угла коллективизм человечества, его коллективный разум, особенно действенный в период перехода (3) – как периода исторического, эволюционного выбора человечества²²³, то в метафизической диалектике П. Тейяра де Шардена⁴⁰ упор ставится, как уже отмечено выше, на сущность человека ноосферного как человека познающего, а если субъектом познания является он сам, человек, то «это ключ ко всей науке о природе» (С. 275). То есть по П. Тейяру де Шардену эволюция человеко-знания замыкается сама на себе в человеческой персо-

нификации. В определенном смысле такой взгляд коррелирует с подлинным этологическим открытием Конрада Лоренца^{35,36} о человеке, обогнавшем свою эволюцию <человеко-знания>, но замыкание человека на познании самого себя есть, увы, останов собственно эволюции в ее трансформациях, что есть естественно-философский нонсенс.

В своем предисловии²²³ А.И. Субетто указывает на А.Дж. Тойнби, Ф.А. Хайека, К.Р. Поппера, Айн Рэнда как современных (то есть в XX – начале XXI вв.) выразителей западного, индивидуалистско-рационального взгляда на будущего человека, то есть ноосферного *h.n.* Предметом же аналогичного критического отношения у И.Т. Фролова является преимущественно А. Тоффлер¹⁰⁹ (и другие его книги, в частности, «Шок будущего» («*Future Shock*», 1971), а также В. Феркисс с его основной работой «Технологический человек: миф и реальность» («*Technological Man. The Myth and The Reality*», 1970).

Привлекся к названным работы других западных исследователей по данной тематике (см. библиографию к книге), сформулируем основные утверждения о человеке будущего, ноосферного в рамках философии неопозитивизма; в прагматическом, утилитарном и футурологическом аспектах ее. С нашими комментариями.

<а> Преобладание индивидуалистического («личностного») аспекта в подготовке человека к переходу *h.s.s.* → *h.n.*, в которой трансформация мышления (как у нас; см. выше) заменена директивной тактикой адаптации.

<б> Адаптация <а> и без того сопутствует человеку с пещерных времен, равно как и всем его «предкам» в биоэволюции. Но в условиях экспоненциального ускорения на этапе перехода (3) психика и связанные с ней функциональные системы человека биологического не рассчитана на такой «динамический запас прочности». То есть без ТМ никак не обойтись.

<в> Резюме из <а> и <б>: «личностный» переход (3) вилами по воде писан. Только имманентность коллективному, а значит и глобальному.

<г> Научно-технический прогресс, он же более привычный со второй половины XX века термин НТР, неостановим; здесь тот же Тоффлер прав ... и Америку не открывает. Возврат к естественной природной, «пейзанской» идиллии Ж.-Ж. Руссо и других философов эпохи Просвещения есть заикливание эволюции человеко-знания, потому абсурден. «Ставя вопрос об «упрощении техники». Тоффлер выступает как против технократов, так и против технофобов. Он считает, проблемы развития науки и техники нельзя решать лишь как сугубо научно-технические проблемы; это проблемы политические (выд. нами.– А.Я.), и они касаются нас более непосредственно, чем большинство поверхностных политических вопросов, занимающих нас сегодня» (цит¹⁷⁴, С. 113).

... Раз у Тоффлера речь зашла о политике, то научного ответа ждать не стоит.

<д> ... Научного ответа ждать не стоит от всей западной <социальной> философии, ибо «кто заказывает музыку, тот и девушку танцует». Ведь не могут же высоколобные западники-нобелисты напрямую сказать, что если человек перехватил свою <социальную> эволюцию и поставил во главу угла частнособственнический инстинкт, то тем самым погонялом НТР и загнал себя в тупик, выход из которого один: эволюция человеко-знания может быть продолжена только отказом от доминанты империализма – через глобализацию, что есть квинт-эссенция финансово-олигархического империализма, который сам себя ужалит (что мы сейчас и видим воочию), как в масонском символе, в хвост, породив в плане эволюционном постглобалистский мир IV... абсолютного равенства *h.b.* перед мегамашинной с конструкцией этого мира (см. рис. 24). И это не «политика» Тоффлера, не чья-то злая воля, не деятельность «бога, царя, героя» и пр. Это неумолимый ход эволюции человеко-знания, еще более безэмоциональный и холодно-расчетливый, нежели формула римского права: *dura lex, sould lex* (закон жесток, но это закон, лат.).

<е> «Третья волна» – очередная уловка Тоффлера: безудержная НТР породит новую цивилизацию – гибрид социосферы и техносферы. Опять же

«гибкое» сочетание сциентизма и антропологизма. Ему же вторит В. Феркисс, упомянутый выше, со своей концепцией «технологического человека». Не путать с *h.b.*! Но «экзистенциальная революция» Феркисса суть опять же сапоги всмятку, то есть новый миропорядок, где овцы целы и волки сыты. Что-то навряде симбиоза «1984» Оруэлла, оптимистичной поэтики НТР прошлого века и даже Христовой морали, которая на Западе давно уже «отменена». ... И намек на золотые ночные горшки Маркса, позаимствованные им у Томаса Мора.

Итак, кто не согласен с нами, пусть выберет время и прочтет многостраничные труды указанных выше западных философов-футурологов, а мы завершим настоящий параграф утверждением, для которого справедлива

***Лемма 56.** Исходя из логико-философской несостоятельности завершения эволюции человеко-знания в свете гуманитарной (марксизм-социализм-коммунизм) и буржуазной технократической (сциентизм + антропологизм) концепций постглобалистского, ноосферного мироустройства, сочетающих социосферу с техносферой, в конструкции мира IV определим роль и назначение человека биотехнического как одновременно пользователя и участника разворачивающегося в этом мире сценария, а именно: соблюдается базовый принцип: не мир IV для *h.b.*, но последний для мира IV, при этом человек биотехнический является участником функционирования мегамашины «Конструкция мира IV» и одновременно пользователем продуцентов этого мира, но все это в рамках отведенной *h.b.* роли.*

... Рассматривая *h.b.* в качестве «органного штифтика» – по Ф.М. Достоевскому – этой мегамашины, допустим аналогию: штифтик, он же винтик-болтик, в сугубо технической машине тоже есть одновременно участник (деталь) конструкции и работы этой машины и пользователь: та же капля машинного масла в движущийся узел, чтобы скользил и не истирался. Грустно все это.

Эмерджентность конструкции четвертого мира без субъекта человеко-знания. Вначале дадим определение базовым понятием параграфа:

«эмерджентность» (о ней уже упоминалось выше) и «без субъекта человеко-знания».

Определение 41. Эмерджентность (от англ. *emergent* – внезапно возникающий) конструкции четвертого мира проявляется, как появление в объектно-процессуальной структуре конструкции мира IV, в возникновении принципиально новых системных свойств, которые не являются суммой составляющих систему исходных, в частности взятых из миров I–III, элементов, что есть прямое действие диалектического ЗПКК: переход на более высокий уровень конструктивной и функциональной сложности.^(*)

Примечание^(*): понятие эмерджентности подробно рассмотрено в томе¹⁹ ЖМФН на примере появления эмерджентных свойств у штаммов искусственно сформированных (на отрезках ДНК природных вирусов) вирусов – того же COVID-19; это к сведению заинтересовавшихся читателей.

Определение 42. Мир IV без субъекта^(*) человеко-знания понимается как конструкция мира IV (и его функционирования) на том этапе его развития и полноты реализации целеполагания эволюции человеко-знания, когда необходимость в *h.b.*, как субъекте данной эволюции, отпадает.

Примечание^(*): точно также определяется К.Р. Поппером³³ и мир III (название главы 3: «Эпистемология без субъекта знания»), то есть автономной от своего создателя-человека; в определенном смысле понятие о мире III есть развитие учения Платона о мирах и теории объективного духа Гегеля, равно как и концепция мира IV суть эволюционная пролонгация миров Гегеля – Поппера I–III в действенности диалектического материализма и системно понимаемой диалектики метафизики – Кант и неокантианцы.

Эмерджентность в общем своем толковании и в математическом плане тесно коррелирует с теоремой Геделя о неполноте^{67,68} (см. подробно о ней в томе⁵ ЖМФН); то есть справедлива

Лемма 57. Согласно теореме Геделя о неполноте^(*), правота того или иного утверждения может быть строго доказана только в случае, если

данное утверждение опирается хотя бы на одну, ранее не известную посылку:

$$\langle \Phi \rangle \rightarrow \text{Göd} (+) \{p_1, p_2, \dots, p_n; q_1, q_2, \dots\}, \quad (85)$$

где $\langle \Phi \rangle$ – оператор действительности (\rightarrow) феноменологической теории, подчиняющейся положительному утверждению теоремы Геделя [$\text{Göd} (+)$]; p_i [$i = 1 \dots$] – ранее известные посылки; q_j [$j = 1, 2, \dots$] – ранее неизвестные посылки; в контексте этой теоремы правота утверждения об эмерджентности, в нашем случае мира IV, зиждется на наличии принципиально новых посылок, выявляемых (формирующихся) в процессе развертывания мира IV, не характерных для порождающих мир IV миров I–III.

Примечание^(*): в предыдущих томах ЖМФН, в особенности в тт.²⁻⁸, мы часто обращались к применению теоремы Гёделя о неполноте для обоснования различных аспектов концепции феноменологии ноосферы; там же наш вариант $\langle \text{из множества известных}^{68} \rangle$ ее доказательства; опять же для сведения...

Заметим в порядке терминологической строгости: если какое-либо утверждение основывается только на ранее известных посылках p_i , то оно называется недоказанным или субъектом логической тавтологии. Если же утверждение основано лишь на собственных посылках $p_i(\text{соб})$, то оно именуется спекулятивным – понятно, в философской трактовке этого термина.

Лемму 57 поясним схемой на рис. 25, которая не требует сколь-либо развернутых комментариев.



Рис. 25. Схема образования, функционирования и приобретения качества эмерджентности миром IV без субъекта человеко-знания

Эмерджентность конструкции, включая ее функционирование, мира IV возникает преимущественно на этапе ухода с эволюционной сцены *h.b.* как субъекта человеко-знания. Пояснения сведем к формулировке утверждения в следующей лемме.

Лемма 58. *Поскольку мир IV в базисе его конструкции и ее системного функционирования является созданием биоэволюции в течении эволюции человеко-знания ($h.s. \rightarrow h.s.s. \rightarrow h.n.$) $\rightarrow h.b./останов$, то в его формировании использованы исключительно посылки $\{p_1, p_2, \dots, p_n\}$ – составляющие миров I + II + III, выходить за рамки которых в эволюции человеко-знания человеку биологическому мыслящему $\dots \rightarrow h.n.$ не позволяет запрет ФКВ, проявляющийся в традиции и инерции мышления (мир II), но качество эмерджентности мира IV возникает при воздействии посылок $\{q_1, q_2, \dots\}$, не известных человеку в процессе эволюции человеко-знания, причем появляющихся без участия субъекта человеко-знания, в крайнем случае с учетом наличия в структуре ГНММ *h.b.*, но лишь в качестве исполнительного биотехнического придатка.*

Эмерджентность конструкции мира IV, как следствие целеуказания земной матрицы ФКВ, возможно действующего и на других «живых» планетах¹⁷

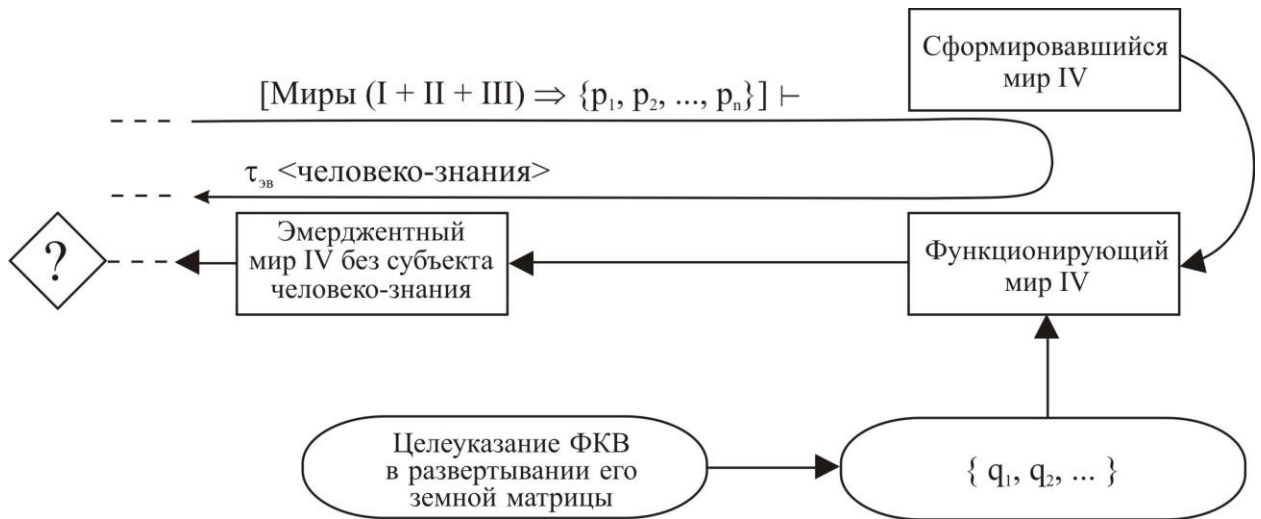
в пределах непринципиального разнообразия, в рамках известных посылок $\{p_1, p_2, \dots, p_n\}$ на современном этапе эволюции человеко-знания не может быть даже абрисно экстраполирована – действительность теоремы Гёделя о неполноте. Однако наиболее значимые послылки $\{q_1, q_2, \dots\}$ вполне могут быть оценены, исходя из универсализма ($1/0 = \infty$) и $(-\infty, \infty)$, действующего в системе изученного микро- и макромира. Назовем наиболее характерные (в критериях истинности и правдоподобия) из них; преимущественно таковая эмерджентность связана с космическими процессами.

< q_1 > Вариант космо-планетарной катастрофы (астероиды, кометы, прецессия угла наклона земной оси к плоскости эклиптики и пр.), не грозящий гибелью («сдуванию») атмосфере и прекращению биологической жизни.

< q_2 > Вариант космо-планетарной катастрофы по < q_1 >, но с гибелью (см. выше), однако возобновляемой в новом эволюционном цикле (концепция циклических биосфер-ноосфер В.И. Вернадского⁶⁶).

< q_3 > Вариант < q_1 > с окончательной гибелью атмосферы и биоорганического мира Земли, то есть вариант апокалипсиса без точки возврата.

< q_3 > «Восстание масс» (термин философа Ортега-и-Гассета¹⁰⁰, если не ошибаемся...), или точка возврата, или луддиты мира IV, или ... этой теме будет посвящена заключительная глава книги. И к мнению Ортега-и-Гассета тоже далее обратимся.

< q_4 > Естественная, предусмотренная эволюцией Вселенной, то есть ФКВ, цикличность биоорганической эволюции (~ теории В.И. Вернадского) на Земле и других «живых» планетах.

< q_5 > Исчерпание большинства ресурсов Земли и останов ГНММ либо полностью, либо в режиме «летаргического сна», либо консервации, либо ...?

< q_6 > Вариант «контакта с внеземными цивилизациями», как услады душ писателей-фантастов, полагаем возможным только в дуплексном сигнальном (на электромагнитных волнах) качестве.

< q_7 > Возможность включения ГНММ (мира IV) во вселенскую (галактическую, более локальную и т.п.) сверх ГНММ, например, при наличии < q_6 >.

вряд ли предусмотрена вселенской эволюцией, ибо вселенский разум¹⁷ онтологически не предполагает «обратной связи» от единичных КПР. Во всяком случае по определению этого разума.

... Ван Гог насчитал тридцать семь оттенков черного цвета у позднего, впавшего в жизненную депрессию выдающегося голландского живописца Хальса. Будущее человеческого рода, «стянутого» к одиозной фигуре *h.b.*, для нас, нынешних и еще в полной мере *биологических разумных*, оптимизма не сулит. Но не стоит и методично выискивать эти «37 оттенков черного» не-светлого будущего; достаточно ограничиться характерными абрисами.

ГЛАВА 7.

ЦЕЛЕПОЛАГАНИЕ «ПОЛНОЙ» ЭВОЛЮЦИИ ЧЕЛОВЕЧЕСКОГО ВИДА В ПОСЛЕДОВАТЕЛЬНОСТИ ЭВОЛЮЦИИ ЧЕЛОВЕКО-ЗНАНИЯ ВО ВЗАИМОСВЯЗИ И ПОДЧИНЕННОСТИ ВСЕЛЕНСКОЙ ЭВОЛЮЦИИ

Каждое поколение представляет собой некую жизненную высоту (выд. Х. Ортега-и-Гассетом. – А.Я.), с которой определенным образом воспринимается существование. Если мы возьмем эволюцию того или иного народа в целом, то каждое поколение предстанет как один из моментов его жизненности, как пульсация его исторических возможностей. У каждой из пульсаций свой уникальный облик; каждое биение пульса незаменимо, так же как незаменима каждая нота в развитии мелодии. Мы можем сходным образом представить каждое поколение как своего рода биологический снаряд, выпущенный в пространство в точно установленное время, с определенной силой, направлением. В движении принимают участие его элементы и самые ценные, и самые вульгарные.

Х. Ортега-и-Гассет¹⁰⁰ (С. 5–6)

В настоящей главе сведем воедино ранее сформулированные положения – в контексте обоснования объективности мира IV, как завершения эволюции человеко-знания, – о целеполагании «полной» (далее без закавычивания) эволюции человеческого вида, ее взаимосвязи и подчиненности вселенской эволюции. Поэтому в силу резюмирующего характера данной главы ее параграфы имеют вид кратких заключающих утверждений. То есть назначение

излагаемого ниже материала не некая апология мира IV, но его воследование после биосферно-ноосферного перехода (3) как последующего звена эволюции человеческого вида, то есть эволюции человеко-знания.

Понятие полной эволюции человеческого вида в контексте эволюции человеко-знания. Не следует воспринимать «эволюции ... в контексте эволюции» как тавтологию. Эволюция человеческого и эволюция человеко-знания не есть одно и то же, хотя бы они тесно коррелируют до степени фактологической идентичности. Но лучше дадим поясняющие определения.

Определение 43. Эволюция человеческого вида $\mathcal{E}_{ч.в.}$ в последовательности $h.s. \rightarrow h.s.s. \rightarrow h.n. \rightarrow h.b.$ есть гоминоидная ветвь биоэволюции, а категории (понятия, определения, соотнесения и пр.) этой эволюции ориентированы на качества человека, как представителя биоэволюционного животного вида, то есть человека биологического, мыслящего и самоосознающего свое мышление¹⁶.

Определение 44. Полная эволюция \mathcal{E}_n человеческого вида, охарактеризованного в определении 43, включает в себя всю биологическую цепь развития от предгоминоидной (предтеча $h.s.$) стадии до стадии формирования мира II человеческого мышления и его высшего развития в биологической оболочке человека.

Определение 45. Эволюция человеко-знания $\mathcal{E}_{чз.}$ суть развитие в человеке биологическом разумных способностей творческого мышления (мир II), создающего автономный мир III и далее на базе этого мира <технически> формирующий мир IV, в полноте своей конструкции и функционирования отказывающийся от субъекта человеко-знания.

Соотнесение определенных выше эволюций схематично показано на рис. 26, то есть наличествуют корреляции:

$$\textcircled{K1} : \mathcal{E}_n \odot \mathcal{E}_{ч.в.}; \quad (86)$$



Рис. 26. Соотнесение в движении $\tau_{эв} \rightarrow$ полной эволюции человеческого вида, эволюции человеческого вида и эволюции человеко-знания

$$\textcircled{K2} : \textcircled{\text{Э}_\Pi} \odot \textcircled{\text{Э}_{ч.в.}} \odot \textcircled{\text{Э}_{ч.з.}}; \tag{87}$$

$$\textcircled{K3} : \textcircled{\text{Э}_\Pi} \odot \textcircled{\text{Э}_{ч.з.}} \tag{88}$$

Целеполагание полной эволюции человека биологического в соотношении с эволюцией человеко-знания.

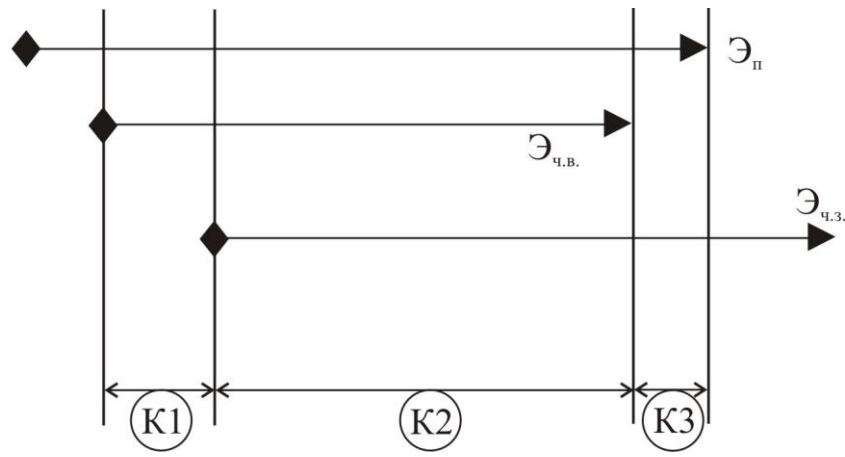
В эволюционной цепи

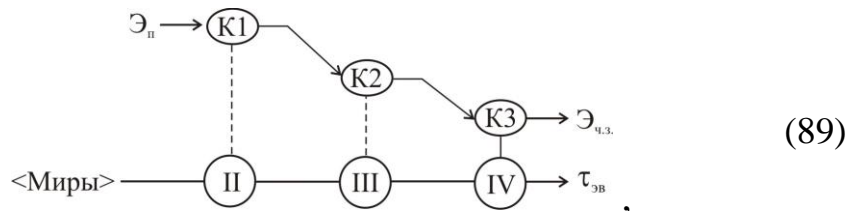

где корреляциям (86) – (88) сопоставлены формирующиеся миры II–IV, целеполагание полной эволюции человека биологического можно охарактеризовать следующей леммой.

Лемма 59. Полная эволюция человека биологического, включающая в себя корреляции (86) – (88), самоосознание человеком своего мышления (мир II) и формирование им на базе мира II автономного мира III, а далее встраивание его в оболочке h.v. в самодовлеющий мир IV, созданный на базе миров I–III, подчиняется целеполаганию земной матрицы ФКВ по замыканию через

деятельность человека биологического мыслящего искусственного мира IV на естественный мир I, при этом возможная цикличность таких замыканий (концепции циклических биосфер-ноосфер В.И. Вернадского) моделирует вселенскую цикличность.

Обращаясь к рис. 27, отметим, что <условно графически показанное прямой линией 2> целеполагание при движении субъекта названной эволюции $\text{II} \rightarrow \text{III} \rightarrow \dots$, реализуется стохастическим множеством параллельно-последовательных, дублирующих друг друга и пр. путей 1. Особого пояснения это не требует. Равно и как содержание леммы 59, в общем-то исчерпывающей в методологическом плане содержания настоящего параграфа. Заодно – и не без умысла! – отметим, что проиллюстрированная рис. 27 множественность путей $[\text{Мир II}] \rightsquigarrow [\text{Мир III}]$ очень напоминает действительность *континуального интеграла А.М. Полякова*²¹⁷, то есть интеграла по множественным траекториям (см.²²⁵), что является базовым в статистической механике квантовой теории поля и в ее развитии для теории струн²¹⁷ и суперструн²¹⁸.



Рис. 27. К иллюстрации множественности путей 1 в целеполагании 2 движения полной эволюции человека биологического

Такая аналогия еще раз (см. выше в книге) свидетельствует об «экономии» – принципы ПЭК и ПЭЭ – эволюционных ходов Мироздания в универсализме ($1/0 = \infty$) и $(-\infty, \infty)$.

Взаимосвязь вселенской эволюции и эволюции человеко-знания с их иерархической подчиненностью. Вселенской эволюции – в контексте вселенского разума – посвящен том¹⁷ ЖМФН, поэтому здесь мы не касаемся ее сущности и содержания, то есть обращаемся к ним как уже к обсужденным раньше.

Во всех эволюционных теориях вселенского масштаба (см. библиографию к книге) с ранговым, скейлинговым отображением на составляющие ее в указанном выше универсализме эволюции подчиненных субъектов, включая эволюцию человеко-знания, от платоновских диалогов до нынешних экстраполяций в неясное абрисное будущее, альтернативно наличествует два исходных момента. Первый из них условно назовем индуктивным: человек *познает* эволюцию Мироздания в процессе $II \rightarrow III$; второй же, условно дедуктивный, зиждется на *открытии* человеком в том же процессе $II \rightarrow III$ эволюции Мироздания. Разница, казалось бы, сугубо терминологическая. На самом же деле *принципиальная*; справедлива

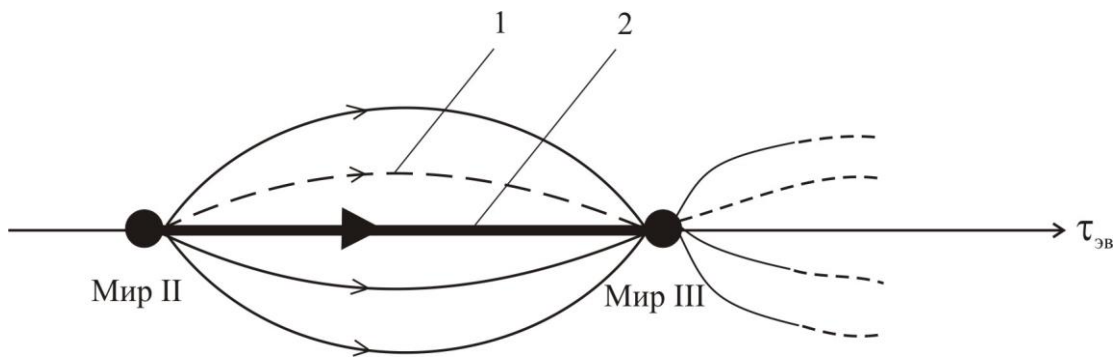
Лемма 60. *Индуктивно-дескриптивное (описательное) познание вселенской эволюции и дедуктивно-содержательное открытие ее есть «взгляды на предмет изучения с противоположных сторон», а именно: первое руководствуется неограниченностью процесса $II \rightarrow III$ с предположением бесконечной дополнителности $suppl^{(*)}$ $(II \rightarrow III)^{r_{эв}}$ к ранее познанному $(II \rightarrow III)$, то есть такой «взгляд» аналогичен абстрактной вычислительной машине Тьюринга без останова (см.^{16,17}), что предполагает недостижимость истинного знания – ситуация нонсенса; дедуктивно-содержательное же открытие суть утверждение об ограниченности процесса $II \rightarrow III$ с его целеполагающим перерастанием в качество мира IV.*

Примечание^():* от фр. *supplement* (дополнение); в математике и физике приняты два написания этого символа: *sup* и использованный нами *suppl*.

... Читателю и гадать не приходится: автор является выраженным сторонником дедуктивного подхода.

(Данный параграф самый короткий в книге, но по сути все в нем сказано).

Четвертый мир как эмерджентность в эволюции человеко-знания; к понятию «абсурдности» четвертого мира. Совершенно не случайно в заголовке параграфа мы одновременно употребили два ключевых термина: эмерджентность (см. выше) и вроде как расхожее – абсурд (от лат. *absurdus* – нелепый), но – именно закавыченную «абсурдность», а кавычки в письме изменяют семантику: сомнение в контекстной истинности этого слова (без закавычивания). Данная «игра в слова» к тому же, что и «игра в числа» – согласно утверждению Томаса Мора, любимейшее развлечение жителей его страны Утопии, а именно: акцентация внимания; у счастливых утопийцев к наиболее значимым в их социуме цифрам, доказывающим математически преимущество их устройства перед всеми другими в мире*, а у нас – к сугубой относительности языковых понятий-терминов к истинности знания:

$$(\mathcal{Y}_i \downarrow \mathcal{Z}_n) \leftrightarrow (\exists \mathcal{Y}_i \vdash \mathcal{Z}_n). \quad (90)$$

Примерно так логически определим, хотя бы *summa jus summa injuria* (высочайшее право есть высочайшее бесправие, лат.): то есть наше право утверждать и молча сносить опровержения... Поигрались для разрядки и хватит – к делу. Дадим вводное

Определение 46. Понятие эмерджентности (ЭМ) и «абсурдности» («А»), последнее в толковании (90), в отношении к факту существования мира IV, пока что в абрисной конструкции, являются коррелирующими в движении эволюции человеко-знания $\mathcal{E}_{ч.з.}(\tau_{эв})$

$$\mathcal{EM} \odot \langle A \rangle \big|_{\tau_{эв} \rightarrow} \subset \mathcal{E}_{ч.з.}(\tau_{эв}) \quad (91)$$

в том смысле, что ЭМ (IV) понимается как научно обоснованная эмерджентность в последовательности $(I \rightarrow II \rightarrow III \rightarrow IV)$ по отношению к $(I \rightarrow II \rightarrow III)$, а «А» (IV) воспринимается человеком современным ($h.s.s. \rightarrow h.n.$)

* Как в дилогии наших одесских классиков, где ребусник дед Синицкий в алгеброиде путем сложных математических вычислений доказывает преимущество советской власти перед всеми другими властями...

как нечто недоказуемо-алогичное в относительности языковых понятий-терминов (90).

Возьмем <первое пришедшее на ум> логически непротиворечивое утверждение: зачем человеку современному учиться создавать технических роботов (от наших школьников-кружковцев до солидных японских фирм), когда сейчас, на активном этапе биосферно-ноосферного перехода (3) и трансформации (*h.s.s. → h.n.*) → *h.b.*, человек биологический разумный сам целеустремленно превращается в биотехнического робота? Здесь ЭМ (IV) суть превращение человека в такого робота, а «А» (IV) – это, что называется обывательский вопрос, который сформулирован выше в форме вопросительного утверждения.

Для большей понятности и другое утверждение: Россия обречена <в лучшем случае не первенствовать> отставать в развитии науки ≡ технологий от Запада (*см. выше об этом подробно*): ранее, когда науку продвигали умы, у нас еще не сложилась генофенотипика умов; сейчас, когда прикладную науку (≡ технологии) двигают большие деньги, у России их нет (в «лихие девяностые» разворовали...). Для большей убедительности добавим едкие слова Ф.М. Достоевского («Крокодил, необыкновенное событие или пассаж в Пассаже»): *«Приезжает в столицу иностранец-собственник и привозит с собой крокодила, которого и начинает показывать в Пассаже публике. Мы тотчас же поспешили приветствовать новую отрасль полезной промышленности, которой вообще недостает нашему сильному и разнообразному отечеству».*

Для нашего времени ЭМ в приведенном утверждении не содержится. Однако в плане историческом она, как наступивший факт, имела место быть. Явной ЭМ явился «сталинский прорыв», когда Россия, в смысле СССР, в кратчайший срок стала одной из двух сверхдержав мира (понимаем, что 1950–1985-е годы были экстремумом все того же сталинского прорыва), явив торжество отечественной науки, а где надо, в части военного дела и космоса, и технологии. Что же касается «А», то это относится к непониманию – или

нежеланию понять? – в контексте (90) данного феномена в западной историографии. В отношении же прежних советских диссидентов и нынешних отечественных либералов фактор «А» однозначно определим традиционным русским нонконформизмом (вспомните определение В.И. Лениным русской <обывательской> интеллигенции). Можно и посильнее сказать...

Если же искать характерные примеры в сугубо научных отраслях, то есть в сфере $\text{II} \rightarrow \text{III}$, с выводами для формирования мира IV , то более наглядного, нежели СТО и ОТО, и не сыщешь. Если с СТО, созданной трудами Пуанкаре, Лоренца, Эйнштейна и Минковского (а говоря без обиняков²²⁶, то именно Анри Пуанкаре...), ситуаций с ЭМ и «А» (кроме авторства этой теории) не возникает, особенно учитывая открытие модели электрослабого объединения, то есть объединения электромагнитного и слабого фундаментальных взаимодействий⁵³ – модель ГВС (Глэшоу–Вайнберга–Салама), поскольку носитель ЭМ-поля, то есть фотон, однозначно определен, то с ОТО ситуация совершенно иная. А именно: носитель гравитационного поля, то есть гипотетический гравитон, не то что не определен, но даже не имеет сейчас «подступов» к его фактологии. А без этого теория гравитации с ее концепцией в формулировке ОТО де-факто является в научно-поисковом смысле неопределенностью (искривление поля есть факт, но лишь *факт внешний*). Возможно, что обоснование (открытие) гравитона даст стимул существенного пересмотра основных положений ОТО, а может станет и ЭМ (?!).

Коль скоро мы вспомнили о выдающемся математике Анри Пуанкаре (а его работа «Новые методы небесной механики»⁹⁵ гениальна), то приведем его высказывание в контексте относительности (90)²²⁷: *«Словесное выражение факта всегда может быть проверено, и для проверки мы прибегаем или к свидетельству наших чувств, или к воспоминанию об этом свидетельстве. Этим собственно и характеризуется факт. Если вы зададите мне вопрос, верен ли такой-то факт, то я сначала попрошу вас, если понадобится, уточнить условия разговора, иными словами, спрошу вас, на каком языке вы*

говорите; затем, раз это будет установлено, я обращусь к своим чувствам и отвечу вам «да» или «нет». Ответ будет дан моими чувствами, воспринимающими факт, но вовсе не вами (выд. А. Пуанкаре. – А.Я.) в ваших словах: независимо от того, выразил ли я его по-английски или по-французски» (С. 334).

С учетом мнения Анри Пуанкаре и сказанного выше, в том числе в гл. 5, можно утверждать:

$$(\exists Y_i \vdash Zn) \equiv Df \cdot Y_m, \quad (92)$$

что читается: «будем считать $(\exists Y_i \vdash Zn)$ высказыванием «А» таким, что $(\exists Y_i \vdash Zn) \equiv Y_m$, где Y_m есть высказывание «А», близкое к истине». То есть, что нам сейчас в языковой практике Y_i в отношении мира IV представляется нечто средним между полным абсурдом и «А», то при развертывании и функционировании мира IV, для которого (см. выше в книге) $Y_i \rightarrow Y_m$, то есть вырабатывается единый метаязык Y_m , он же язык лингвопрограммирования в ГНММ, общий для техники и *h.b.*, прежнее «А» воспринимается как истина без каких-либо оговорок.

... От нелепого в чувственном восприятии и языковом выражении до признания этого очевидным, даже самоочевидным для экспрессивных натур (и экзальтированных дам...)! – всего лишь один условный шаг (как в известном афоризме Наполеона). Если лет тридцать-тридцать пять назад, а это всего лишь поколение! вы встречали молодого человека или женщину любого возраста из числа идущих по улице, громко, в интонациях, с поясняющей жестикомуляцией рук разговаривающих, то пожалели бы несчастливца в обострении душевного недуга. А если бы тогда же каждый второй из встречных, возможно и шесть-семь из десяти, так беседовал сам-один, что бы подумали? – Только одно: в порядке очередной минздравовской оптимизации медицины объявлен «день открытых на выход дверей» в соответствующих учреждениях, то есть в московской Кащенко, калужской Бушмановке, в тульских Маслово и Петелино (в Туле все парное: два металлургических завода, два Оружейных – в просторечии Старый и Новый, две психбольницы...). То есть для

того, впрочем недавнего, времени это было абсурдом – безо всяких кавычек. А сейчас? – самая что ни на есть реальность.

Сказанное суть пояснение к (92) – даже без метаязыка $Я_m$, но все для того же $Я_i$; правда, не совсем уже русского... как бы это поточнее определить? – навряде американо-нижегородского. Впрочем, ко всему этому вернемся в следующей главе.

Таким образом, понятие абсурдности является относительным: относительно времени на шкале $\tau_{эв}$ для $\mathcal{E}_{ч.в.}$ или географии Земли. Относительна в определенном смысле и эмерджентность как коррелят ЭМ \odot «А» – в отношении мира IV, но, как уже сказано выше, сущность ЭМ (IV) – создание эволюцией человеко-знания новой реальности \equiv виртуальной реальности: технизация в форме аналога миров II и III на базе мира I (ресурсы и объектность) с расчеловечиванием человека биологического разумного до *h.b.* Это и есть те самые q_i (см. лемму 58) – посылки, ранее не известные в мирах II и III.

ГЛАВА 8.

ЛОГИКО-ФИЛОСОФСКАЯ, ЕСТЕСТВЕННО-НАУЧНАЯ И КОНСТРУКТИВНАЯ ПРЕДТЕЧА ФОРМИРОВАНИЯ ЧЕТВЕРТОГО МИРА С ПОЗИЦИИ ОБЪЕКТИВНОГО ЗНАНИЯ И БИОЭВОЛЮЦИОННОГО STATUS QUO НАСТОЯЩЕГО ВРЕМЕНИ

Потому что ведь многие из ощущений наших, в переводе на обыкновенный язык, покажутся совершенно неправдоподобными.

Ф.М. Достоевский «Скверный анекдот»

Итак, в будущем, которое сестра прошлого, я, может быть, снова увижу себя сидящим здесь, как сейчас, но только глазами того, кем я буду тогда.

Джеймс Джойс «Улисс», часть II. Эпизод 9

Задачей данной главы является взгляд на будущность мира IV с позиций «стоп-кадр» современности в акцентации миров II и III. Как бы это ни показалось «натянутым», но здесь наиболее действенным философским обоснованием полагается метафизическая диалектика. Причем не столько собственно позиция Канта, но его последователей. Взять того же Герберта Спенсера, хотя бы в плане методологии метафизики он выступает как сугубый позитивист-агностик, основатель социологического органического направления позитивного знания. Но именно на его учении пристально останавливается Бергсон³⁹: «Вот почему, когда появился мыслитель, который возвестил учение об эволюции, где движение материи к большей восприимчивости описывалось одновременно с движением духа к рационализации, где постепенно прослеживалось усложнение соответствий между внешним и внутренним, где, наконец, изменчивость становилась самой сущностью вещей, – к нему обратились все взоры. Отсюда исходит то могучее притягательное воздей-

ствие, которое оказал эволюционизм Спенсера на современную мысль» (С. 341).

Говоря современным «рационализированным» языком, Спенсер утверждает, что биоэволюция есть движение живой материи с одновременным усилением сенсуализации и рационализации, которые одновременно динамически изменчивы со все большей степенью корреляции внутреннего и внешнего миров, что и выражается в эволюции человеко-знания в последовательности

$$\langle \text{Отображение I} \rangle \text{ на } (\text{мир II} \rightleftharpoons \text{мир III}) \odot \text{мир I.} \quad (93)$$

Отсюда соотношение (93), учитывая традицию мышления человека биологического разумного, и переносится на представление о будущности мира IV в ситуации «стоп-кадра» современного *status quo*: без особой акцентации на ЭМ и «А».

Четвертый мир в восприятии современного человека как эмпирической системы в логической экстраполяции. Это вполне самостоятельное определение грядущего в мышлении человека на любом этапе эволюции человеко-знания, что принято называть традицией, инерцией и пр. мира II человека. Именно как *субъекта* одновременно биоэволюции и эволюции человеко-знания с действительностью актуального, экзистенциального и потенциального (см. выше в книге). И именно в логической экстраполяции – все иное суть образные фантазии (см. гл. 6). А на языке логики методы исследования возникающего пока лишь в абрисе мира IV, понятно, действительны лишь в той степени, в которой это допускает имеющейся в арсенале логики – формальной классической, комплексной (многозначной)³⁷, интуиционистской^{81,82}, аналогово-дедуктивной (см. гл. 5) и пр. – аппарат понятий и утверждений. Здесь ни прибавить, ни убавить, ибо это есть априорное утверждение для функционирования мира II (опять же «комментарии» к Платону...). И именно поэтому в логике наиболее разработанным является дедуктивный подход, включая аксиоматику и *гипотетическую* методологию.

Таким образом, современный человек воспринимает явно «неблагоую весть» о пришествии мира IV дедуктивно, аксиоматико-гипотетически. Этот мир для его мышления суть эмпирическая система, поглощающая миры II и III и самореализующаяся на базисе мира I без субъекта эволюции человекознания. Основным интерес человека нынешнего к исследованию грядущего мира IV, именно как эмпирической системы, заключается в³⁷ «отыскании таких простых и непосредственных связей, из высказывания о которых можно было бы получить высказывание о любых сложных и косвенных связях данной системы, и такое изобретение правил для этого» (С. 534). – Лучше А.А. Зиновьева здесь не скажешь... Он же определяет и две основные логические операции: <a> анализ системы, то есть изоляция отдельных связей и синтез системы, то есть объединение связей <a> в сложные системные связи. Для мира IV <a> и реализуются следующим образом³⁷.

<a> В основе анализа эмпирической системы мира IV лежит понятие изолированной связи, то есть зависимости некоторого объекта $\alpha \in Q'(IV)$ от объектов $\beta \in Q''(IV)$ и $\gamma \in Q'''(IV)$, где под объектом понимаем характерную, но с «оттенком» единичности деталь конструкции мира IV, а $Q'(IV)$, $Q''(IV)$ и $Q'''(IV)$ суть высказывание об этой конструкции. Отсюда имеем

$$\downarrow (R) Q'(IV) \Leftarrow f \downarrow [Q''(IV), Q'''(IV)], \quad (94)$$

где R обозначает положение (во времени, пространстве, в какой-либо относительности, например, в реальности, в виртуальной реальности мира IV и пр.) $\downarrow Q'(IV)$ относительно $\downarrow Q''(IV)$ и $\downarrow Q'''(IV)$.

Таким образом, анализ системы мира IV (его конструкции) сводится³⁷ к построению двух высказываний

$$\downarrow (R^1) Q'(IV) \Leftarrow f^1 \downarrow [Q''^*(IV), Q'''(IV)] \quad (95)$$

и

$$\downarrow (R^2) Q'(IV) \Leftarrow f^2 \downarrow [Q''(IV), Q'''^*(IV)], \quad (96)$$

где $Q''^*(IV)$ и $Q'''^*(IV)$ есть некоторые допущения относительно β и γ , соответственно.

В частности, $Q''^*(IV)$ и $Q'''^*(IV)$ есть высказывания следующие: (1) объекты β и γ не изменяются (во времени, в пространстве...); (2) объекты β и γ не существуют (вообще или в том или ином ареале); (3) объекты β и γ индифферентны в отношении на объект α и любые другие объекты (перечисление (i) продолжим по всем реально имеющим место объектам/процессам мира IV).

Таким образом, анализ эмпирической системы мира IV есть дифференциация его целостности в объектах и процессах (его единичности, например, в концепции Роберта ди Бартини¹¹⁷) на элементарные (поэлементные и пр.) связи.

<б> В основе синтеза эмпирической системы мира IV лежит формирование (отыскание) правил, которые позволяют утверждать о возможности получения³⁷ высказывания

$$\downarrow (R) Q'(IV) \Leftarrow f \downarrow [Q''(IV), Q'''(IV)], \quad (97)$$

из

$$\downarrow (R^1) Q'(IV) \Leftarrow f^1 \downarrow [Q''^*(IV), Q'''(IV)] \quad (98)$$

и

$$\downarrow (R^2) Q'(IV) \Leftarrow f^2 \downarrow [Q''(IV), Q'''^*(IV)], \quad (99)$$

причем получение (98), (99) из (97) есть *операция строго логическая*.

Отыскание указанных (заявленных) выше правил, как базиса логического синтеза утверждений о мире IV, как и в ситуации анализа <а>, предполагает принятие системы допущений в части взаимоотношения объектов α , β и γ – возможно, вплоть до принятия частных утверждений в рамках ЭМ и «А».

Завершая логико-формализованное введение в тематику параграфа и главы в целом, сформулируем резюмирующую лемму, следуя методологии А.А. Зиновьева³⁷.

Лемма 61 (о логической экстраполяции). *Полагая мир IV – его конструкцию и функционирование – эмпирической системой, единой в определении единичного Роберта ди Бартини¹¹⁷, исследование его в <нынешней> предтече сводится к анализу <а> абрисных систем изолированных связей*

(94) – (96) согласно принципам, устанавливающим последовательность такого анализа связей и объектов связи в системе выбранных исходных «отправных точек», определения исходных понятий и утверждений, при этом решение задач логической экстраполяции в отношении мира IV зависит от особенностей конкретики объектов и связей в мире IV и составляет элемент исследования в данной области, но не в области логики.

Завершающее утверждение леммы 61 (выделенное разрядкой букв) дает основание сформулировать следующее

Определение 47. В части логической экстраполяции абрисных объектов и связей мира IV на основе объектов и связей современного нам мира возможен лишь общий методологический подход, который логика может сформировать, но она не в силах сколь-либо <логически> корректно учесть эвристический характер грядущего мира IV.

Исходя из формулировки леммы 61 и содержания определения 47, назовем базисные положения логической экстраполяции объектов и связей <грядущего> мира IV с позиции современного понимания эволюции человеко-знания в современной же логической интерпретации (см. выше эпиграф из «Улисса»).

< α > Предметом современной (в смысле достигнутой степени совершенства) логики является Я₁ как средство познания и само познание, поэтому такая логика для описания мира IV с его метаязыком Я_м, согласно определению 47, является абрисной, «предугадывающей» эвристический характер мира IV.

< β > Логическая экстраполяция мира IV, то есть эмпирической системы в восприятии современного человека *h.s.s.* → *h.n.*, имеет целью описание в рамках Я₁ абрисной конструкции и функционирования этого мира как реализации целеуказания (см. гл. 7) эволюции человеко-знания, причем данная цель принципиально не соотносится с возможностью подготовки, корректировки, дополнения, обходных путей (см. последующую главу) и пр. активных действий современного человека (человечества), ибо эволюционное целепо-

лагание есть развертывание земной матрицы ФКВ, где сам человек является субъектом эволюции, а тот момент, что человек обогнал *свою* эволюцию (по Конраду Лоренцу^{35,36}), означает лишь что человек-субъект еще в большей степени стал орудием исполнения целеполагания эволюции*.

<γ> Самым <во внешнем восприятии> «алогичным» утверждением является: человек биологический разумный сам (II → III) → IV <технически> строит мир IV, в котором он излишен, а если и присутствует в форме *h.b.*, то это «тень» *h.s.s.*, своего рода артефакт предыдущей эволюции человекознания. Однако в рамках логики здесь противоречия нет, поскольку отвечает ее правилам в части утверждений о непрерывности эмпирического ряда, логического перехода, многозначности высказываний, парадоксов изменения, логического и физического следования в их дедуктивных свойствах и пр.

<δ> Мир IV в своей конструкции и функционировании, как ранговое (скейлинговое) отображение вселенского мира I, суть логически непротиворечивое утверждение, равно как и приблизительная технизация мира II человека и созданного им мира III «умопостигаемых истин» – по Платону – есть содержание мира IV.

<ε> Технизация в мире IV единичных (изолированных) объектов и связей, составляющих современный мир, осуществляется по такому же принципу (см. выше), как и моделирование вычислительными машинами на НС работы головного мозга человека, конечно, в качественно упрощенном подобии; то есть ГНММ строится по той же двоичной логике.

<ζ> Утверждение

$$(L_m \equiv Y_m) \ni \exists (L_i \equiv Y_i), \quad (100)$$

то есть имманентная миру IV металогики L_m , соответствующая метаязыку Y_m , включает в себя некоторые положения современной нам логики L_i , соответствующей языку Y_i , вроде как «просящееся на язык (орган человека)», не является логически же убедительным, поскольку в базисах как L_i , так и L_m оди-

* Самое уместное сравнение с персонажами «Ревизора» Н.В. Гоголя: унтер-офицерская вдова, что сама себя высекла...

наково лежат правила <логического> описания миров I и <созданного человеком для описания мира I> III. Поэтому более справедливо утверждение

$$(L_m \equiv Я_m) \equiv \exists (L_i \equiv Я_i) + \text{suppl } L_j, \quad (101)$$

где $\text{suppl } L_j$ есть дополнительные правила логики, акцентируемые при переходе в мир IV, учитывая семантическую корреляцию $Я_i \odot Я_m$ и качественные их различия $Я_i \neq Я_m$ в формальной организации. Пример: таковое различие сейчас между $Я_i$ – лингвистическим и языками программирования для ЭВМ.

<η> Логика исторически развивалась на базисах *ratio essendi* и *ratio cognossendi* (отдавая честь ученой латыни: основания бытия и познания). Поэтому правила логики формировались по принципу «первоочередной потребности» – как та же математика начиналась с геометрии, что требовалась для ежегодного межевания – после разлива Нила – земледельческих наделов. Купцам и менялам в сложной этносреде Халифата потребовалась арифметика и та самая *аль-джебр-эль-мукабла*, откуда алгебра и пришла в Европу. Мореплавателям потребовалась стереометрия звездного неба и так далее. Точно так же и в части логики. Формализм Аристотеля, ее создателя и его предшественника «многостаночника» Евклида, только на первый взгляд кажется таковым. Блестящее тому подтверждение – это военная логика Александра Македонского, ученика Аристотеля. А Древний Рим и вовсе возвел логику в догму закона – Римского права, данного человечеству навечно: ибо логика в своей действенности не имеет качества «перестраиваться», *но только дополняться. А поэтому имманентность логической экстраполяции конструкции <еще только грядущего> мира IV не подвержена сомнению и имеет императив отбора, дополнения и специализации.*

<υ> Формальная логика (Евклида–Аристотеля) есть дедуктивная система построений. Но это базис для исходного ее развития, в частности, в логической экстраполяции мира IV дедуктивного построения не следует отождествлять с продуктом сугубой абстракции от эмпирических – пока лишь абрисных в предтече – фактов, поскольку сам мир IV суть эмпирическая система. Итак, логическая экстраполяция мира IV есть приоритет не формальной,

но научной логики, одним из наиболее продуктивных направлений которой является комплексная (многозначная) логика³⁷.

<ι> В продолжении <υ> особо выделим принцип логического следования, который базируется на выводе утверждений науки путем логического вывода из других, ранее известных утверждений. Этот аппарат можно полагать наиболее продуктивным в логической экстраполяции $(I, II \rightarrow III, III) \vdash IV$. Особого пояснения здесь не требуется. А сами правила логического следования разрабатываются такими, чтобы *из истинных посылок выводились истинные следствия*.

<χ> В логическом анализе (и абрисном синтезе (97) – (99) также) экстраполяции $(I, II \rightarrow III, III) \vdash IV$ существенную роль могут играть квазиследование и физическое следование

$$Log (I, II \rightarrow III, III) \rightarrow Log IV, \quad (102)$$

где *Log* – обобщенный символ логической операции, а (102) читается: «если <реальны> $(I, II \rightarrow III, III)$, то <реален> и мир IV в их логических высказываниях: из *антецедента* (левая часть) следует *консеквент* (правая часть)». Специфика квазиследования³⁷ – это получение высказывания о мире IV: (а) в ситуации базисного утверждения (соглашения) о реальности мира IV; (б) из отношений логического следования высказываний о мире IV; (в) по правилам логики из других высказываний о мире IV. А высказывание о физическом следовании базируются на (а) и (в).

<λ> В логической экстраполяции на мир IV математическая и физическая (обобщенная) логики изменений не претерпевают – по их определению.

<μ> Этическая логика противопоставления и взаимоисключения понятий добра и зла в логической экстраполяции на мир IV исключается, поскольку (см. гл. 4) противопоставление добра и зла есть прерогатива христианской этики, которая уже сейчас на Западе нигилирована и заменена этикой философии неопозитивизма. «Отцы» такой этики Б. Рассел, Л. Витгенштейн и Дж.Э. Мур^{98,228} (1873–1958 гг.) нивелируют различия добра и зла как морально-нравственных категорий; см. у Дж.Э. Мура²²⁸: «Предметами большой

отрицательной ценности можно назвать: (а) любовь ко злу, а также безобразному; (б) ненависть к тому, что является добрым и прекрасным или, наконец, (в) сознание неприятности» (С. 322–323).

<v> В логической экстраполяции на мир IV <современные> понятия апологии человека¹⁶ (АЧ) и расчеловечивания¹² (РЧ) имманентны «А» – определению и утверждению:

$$РЧ \equiv Df \cdot АЧ, \quad (103)$$

то есть абсурдное для настоящего времени утверждение $РЧ \equiv АЧ$ в мире IV истинно: расчеловечивание, как априорно необходимое содержание определенного этапа эволюции человеко-знания, есть и фактор апологии человека, выполнившего свою эволюционную задачу, а его РЧ – это как медаль ветерана труда – символ прежнего творчества.

Завершим параграф утверждением, для которого справедлива

Лемма 62. *Антецедентно-консеквентно понимаемая логическая экстраполяция (I, II–III, III) – обобщенного мира формирования современной логики на мир IV полагает переход от логики мышления человека биологического разумного к логике построения и функционирования технизированного мира IV ноосферного «бытия» без субъекта эволюции человеко-знания, а значит доминирование математической и физической (\supset химической, биологической etc.) логик, ранее сформированных в мирах II \rightarrow III.*

Философия объективного знания с диалектической доминантой и эволюционной эпистемологией в соотношении с неизбежностью формирования четвертого мира. Данный параграф содержит некоторые необходимые дополнения к гл. 4, 5. Исходя, как и вся европейская мысль; см. выше, из утверждения Платона о еще большей, нежели устная речь, «беспомощности» письма ($\tau\omicron\ \alpha\sigma\upsilon\epsilon\nu\epsilon\zeta\tau\omicron\nu\ \lambda\omicron\gamma\omicron\nu$), основоположник современной философской герменевтики Ханс-Георг Гадамер пишет в своем основном труде²²⁹: «Все письменное... есть своего рода отчужденная речь и нуждается в обратном превращении своих знаков в речь и смысл. Поскольку из-за письменности смысл претерпевает своего рода самоотчуждение, постольку это

обратное превращение и предстает перед нами как собственно герменевтическая задача. Смысл сказанного должен быть вновь высказан, причем исключительно на основе того, что передано нам через письменные знаки, дословно» (С. 457).

Сопоставим с фольклором: (1) слово не воробей, вылетит – не поймаешь; (2) что написано пером, то не вырубишь топором. То есть с позиции герменевтики следует именно (1) \vdash (2), но не (1) $\dashv\vdash$ (2), а тем более (2) \vdash (1). В информационно-содержательной части справедливо (2) $\equiv Df \cdot$ (1), но в сугубо семантической части данное утверждение алогично, поскольку (1) $\not\equiv$ (2) – см. высказывание Х.-Г. Гадамера.

Если в логической экстраполяции мира IV (1) \equiv (2), то есть (2) $\equiv Df \cdot$ (1), равно как и обратное (1) $\equiv Df \cdot$ (2), причем во всех «частях» (смыслах), что следует из самого определения логики, как имеющей предметом изучение языка, то в философской экстраполяции «герменевтическая задача» определяется следующей.

Определение 48. *В традициях европейского философского мышления (от Платона и в общем от древнегреческой цивилизации) научная интуиция и упор на дискурсивное мышление имеют методологическим следствием определенный статус лингвистического описания предмета изучения и дискурсивной логической аргументации.*

Отсюда следует, что условно понимаемые (у Х.-Г. Гадамера) <речь> и <письмо> в философской экстраполяции мира IV мы ассоциируем, соответственно, с мысленным конструированием абриса этого мира на основе нашей интуиции в части ранее познанных миров I, II и III и с описанием – после создания такого абриса – этой конструкции. Такое лингвистическое описание и сопутствующая ему дискурсивная логическая аргументация именно воследуют интуитивному созданию абриса конструкции мира IV.

Это первая параллель к утверждению Х.-Г. Гадамера. Другая же есть «обратное превращение» – исходя из полученного лингвистического описания и дискурсивной логической аргументации, воссоздать полученную аб-

рисную конструкцию мира IV в <нашем> дискурсивном мышлении, «живущим» образами нашей интуиции в части миров I, II и III. Проще говоря: философски экстраполировать мир IV, но в таком <философском> его определении, чтобы вновь размышляя о сущности его, мы не опровергали прежние свои построения, во многом интуитивные. А еще проще: задача философской науки – это создать такую аргументированную систему взглядов, которая обладала бы качествами истинности и правдоподобия. Также и в нашем видении мира IV; в терминах философии разумеется.

А тот момент, что в гг. 4, 5 используется философский арсенал объективного знания, материалистический и – отчасти – метафизической диалектики и эволюционной эпистемологии, то ведь *conditio sine qua non* (непрерывным условием, лат.) любого научного построения является та самая истинность в обрамлении правдоподобия. А ее-то и дают названные градации философии. Во всяком случае в настоящее время. Дадим

Определение 49. *Если мир I суть мир платоновских Форм, мир II – его же мир Идей, а мир III Платона-Поппера есть мир умопостигаемых Сущностей, то мир IV (ЭМ + «А») у нас определен как мир искусственных (технологизированных, включая бионику, биотехнику и пр.) Форм, конструкция которого подобна (принцип подобия Максвелла) вселенскому миру Форм, функционирующий на базисе ранее созданного миром Идей мира умопостигнутых Сущностей.*

Вопрос о неизбежности, то есть объективности, формирования мира IV отнесем как к диалектике, так и к объективной онтологии (рискованный термин!), эволюционной эпистемологии... да и философской методологией негоже манкировать, руководствуясь схемой соподчинения этих философских дисциплин (рис. 28).



Рис. 28. Схема соподчинения философских дисциплин в объективном формировании мира IV

Диалектика Гегеля⁴² с квинтэссенцией в форме чеканных ЗПКК, ЗЕБП и ЗОО, «материализованная» Энгельсом⁴³ – и все это под «контролем» трансцендентности метафизики Канта⁴¹ – допускает в ареале всеобщих основ сущего, то есть в онтологии, существование (действенности, объективности, реальности и пр.) всех тех эмпирических систем, которые подпадают под действенность указанной триады законов, по всей видимости и здравокритическому рассмотрению составляющим и базис ФКВ. Конечно, это недоказуемо, но самоочевидно в конструкции и функционировании Вселенной.

Рассуждаем, как в математических упражнениях, «от противного». Диалектика утверждает непрерывность и актуальную бесконечность – цикличность движения эволюции, а значит действие триады ее базовых законов останову не подлежит. Значит, предположив после перехода (3) мир ноосферный как бесконечную «эру счастливых людей с неограниченной потенцией творчества» (примерно так у сторонников «мягкой ноосферы»), тем самым остановим и действие диалектических законов, а концовку (или продолжение?) эволюции человеко-знания аппроксимируем *аттрактором*, скорее *странным аттрактором* (это тоже термин физико-математических наук), с бесконечным приближением к идеальной гармонии человека биоло-

гического и среды его существования и творчества. Но это нонсенс, **A** без ка-вычек, в отличии от «**A**»...

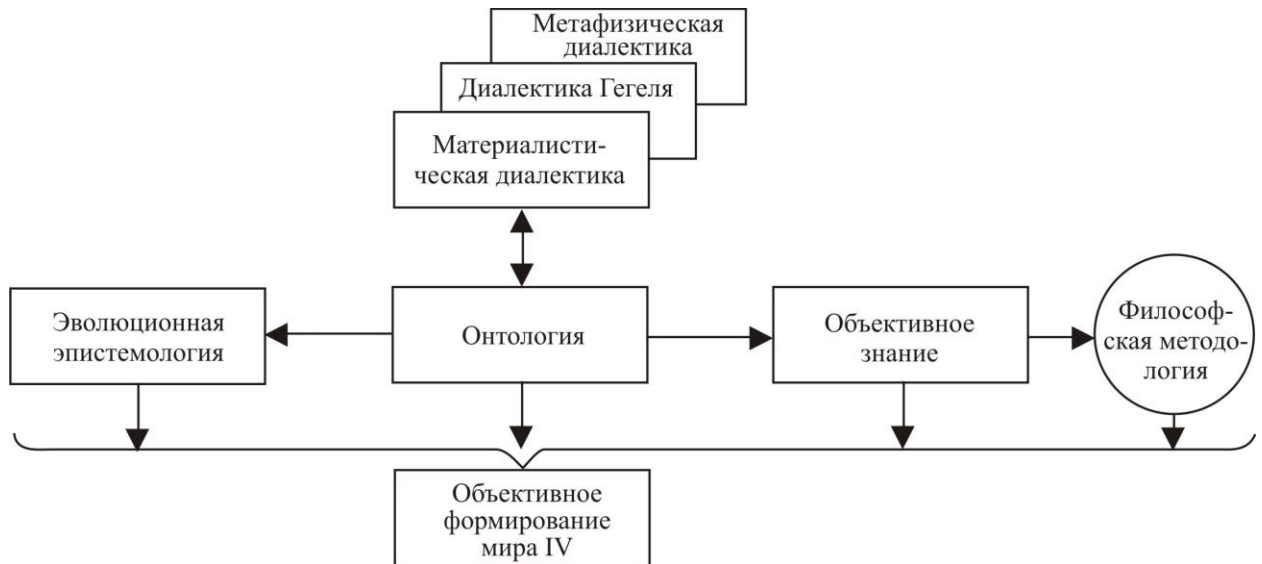
Значит, ноосферный рай (без яблока дьявола-искусителя, действующего, как и принято, через алчный женский пол...) несбыточен.

Беря за основу онтологический базис эволюционный эпистемологии и формирования объективного знания, а также диалектическую методологию анализа и экстраполирующего синтеза, рассмотрим объективную неизбежность формирования мира IV в действительности основных законов диалектики.

Действие ЗПКК (а задолго до Гегеля ведь был и Евклид с его дискурсивно-логическим принципом последовательного формирования свойств и качеств ЭИ?) в обосновании неизбежности мира IV «укладывается» в предшествующую эволюцию человеко-знания в рамках общей эволюции, где накапливающиеся в течение $\tau_{эв} \rightarrow$ количественные признаки переходят в качественные:

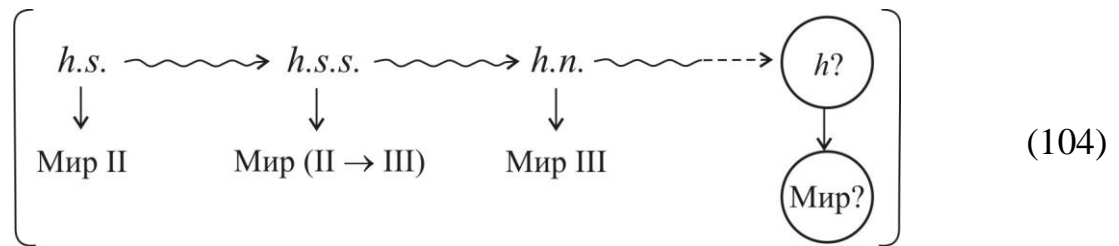

В (104) качественные скачки обозначены как обретение человеком новых качеств с формированием новых (завершенных) миров. Символ \rightsquigarrow обозначает действие эволюционного метода пробных ходов, ложных, тупиковых, опережающих и пр. – по Тейяру де Шардену⁴⁰. Для примера возьмем математику и математическое мышление человека – тема знакомая, выше уже рассмотренная. Формирование *MatZn* в его начале – это качественный переход от мира II к миру (II \rightarrow III), а в завершающей фазе – переход от мира (II \rightarrow III) к миру III. Здесь учитываем, что онтологическая природа объектов *MatZn* в их открытии человеком и дальнейшем «существовании» для своего объяснения требует определенных утверждений доктринального характера, каковые и были введены Брауэром⁸³ (см. пояснение к

ним у К.Р. Поппера³³). Это категории *конструктивизма* и *ментализма*. Если последняя суть утверждение о нахождении объектов $MatZn$ в мире II, то конструктивизм есть констатация того факта, что эти объекты есть *только* конструкции человеческого мышления, а их объективность – повторяемость таких конструкций.

Завершается же формирование $MatZn$ в мире III – пресловутые «книги» и «библиотеки» К.Р. Поппера – автономизированное от человека $\Sigma Zn \supset MatZn$.

Отталкиваясь от такого (на частном примере) толкования действия ЗПКК в эволюции человеко-знания, сформулируем следующую лемму.

Лемма 63. *Поскольку эволюция человеко-знания на этапе $h.s.s. \rightarrow h.n.$ не имеет онтологических оснований (запретов) на дальнейшее движение, а эволюционное предназначение человека биологического разумного исчерпано с созданием корпуса ΣZn о мирах I и II в форме автономного мира III, то, в силу действенности ЗПКК, подготовлен новый качественный переход (3), причем человек в этом переходе трансформируется в $h.b.$, а комплекс I–III миров в мир IV.*

Таким образом, неизбежность формирования мира IV является насущной и актуальной в силу действенности ЗПКК и отсутствия запрета ФКВ на дальнейшее движение эволюции человеко-знания.

Действие ЗЕБП <опять же дискурсивно логически и эпистемологически интуитивистски> зиждется в части неизбежности мира IV на противостоянии косной (неживой) и живой материи²⁻⁴. Это следует понимать как стремление последней подчинить себе ареал первозданной, в объектах и процессах, косной материи – на Земле и других «живых» планетах¹⁷ Вселенной, в полной их автономии и самодостаточности. А о вселенском единстве все, нам почти все, сказал Анри Пуанкаре в своей «О науке»²²⁷: «... *Всякое обобщение до известной степени предполагает веру в единство и простоту природы. Допущение единства не представляет затруднений. Если бы различные части Вселенной не относились между собой как органы одного и того*

же тела, они не обнаруживали бы взаимодействий – они, так сказать, взаимно игнорировали бы друг друга, и мы, в частности, знали бы только одну из них. Поэтому мы должны задавать вопрос не о том, едина ли природа, а о том, каким образом она едина» (С. 120).

Обобщенно говоря: в эволюции единство всегда пространственное объектно-процессуальное, а противоречие состоит во временном функционировании объектов/процессов.

От общих положений перейдем к оценке неизбежности мира IV в свете действенности ЗЕБП. Дадим

Определение 50. *Противоречиями в действии ЗЕБП в части неизбежности формирования мира IV является: (а) фактор ЭМ-перехода в эволюции человеко-знания от доминирования разума человека биологического к техническому моделированию его разумной деятельности в абрисном ранговом отображении, масштабном скейлинге; (б) непрерывность эволюции человеко-знания и ее неисчерпанность на момент перехода (3).*

Единство (а) и (б) онтологически следует из логических гипотез³⁷: (1) из ничего ничто не возникает и (2) нечто не превращается в ничто, которые эксплицируются утверждениями:

$$(1) (\forall\alpha) (\exists\beta) ((\neg E(\alpha) \Rightarrow E(\alpha)) \rightarrow (\beta \Rightarrow \alpha)); \quad (105)$$

$$(2) (\forall\alpha) (\exists\beta) ((E(\alpha) \Rightarrow \neg E(\alpha)) \rightarrow (\alpha \Rightarrow \beta)), \quad (106)$$

где α и β есть переменные состояний (представлений) эволюции человеко-знания в $\tau_{эв} \rightarrow$.

Таким образом, противоречия (а) и (б), в силу действенности онтологических следствий (1) и (2), обладают единством в том понимании, что (б) \vdash (а), значит (а) имманентна эволюции человеко-знания, которая в своем движении руководствуется своим целеполаганием в рамках общей эволюции – разворачивании земной матрицы ФКВ.

Борьба (а) и (б), то есть (а) \sim (б), где « \sim » – внешнее отрицание, или (а) \vee (б), а в сильной форме (а) : (б), но все эти ситуации в конкретных временных срезах $|_{g \rightarrow}$, выражается именно в эмерджентности ЭМ (а) по отношению к

предыдущим этапам (б). Поэтому-то в предтече перехода (3) и собственно в переходе, а по эволюционной инерции некоторое $\tau_{эв} \rightarrow$ и после свершения перехода, фактор борьбы (а) и (б), с одной стороны, является двигателем эволюции человеко-знания в ее целеполагании (термин «целеуказание» здесь неадекватен); с другой, встречает противодействие (см. далее в последней главе) субъекта эволюции человеко-знания, то есть человека биологического разумного.

Действие ЗОО для открытых, то есть бесконечно развивающихся, эвристических систем есть бесконечное же совершенствование признаков системы, что есть, вообще говоря, прекрасный комментарий к известной антигегельнской присказке: всякая идея, доведенная до совершенства, есть абсурд. В Римском праве ей соответствует формула: *fiat justitia, ruat caelum* (да свершится правосудие, хотя бы рухнул свод небесный, лат.).

... Сказанное к тому, что в бесконечном развитии или движении, которое есть ирреальная абстракция, законы диалектики, а особенно ЗОО, *не действуют* (не соотносить такую «бесконечность» с универсализмом ($1/0 = \infty$) и $(-\infty, \infty)$!). Вселенская эволюция *актуально бесконечна лишь в рамках цикла*. Поэтому и действенность ЗОО, как и всей триады диалектических законов, возможна только и исключительно в этих рамках.

В части эволюции человеко-знания, то есть цикла общей эволюции, каждое последующее отрицание предыдущего <отрицания> представимо именно как отрицание формы представления информации. В мире I она законсервирована в объектах/процессах неживой и возникающей живой – биоорганической (до появления человека разумного) природы. Мир II с мышлением, которое самоосознается самим человеком¹⁶, он *открывает* знание, отображающее информацию о мире I (в том числе и о самом человеке) в памяти человека. Мир III создается человеком, который переводит информацию в виртуальную реальность: «книги» и «библиотеки» К.Р. Поппера. Итак имеем: мир II отрицает мир I как форму хранения информации: переводим ее из консервации в мыслительные операции разума человека; мир III отрицает мир II как

форму хранения «живой» информации в динамический конгломерат $Inf \rightleftharpoons Zn$ и переводит ее в форме $Inf(Zn)$ в виртуальную реальность. То есть идет перевоплощение – отрицание отрицания:

$$\begin{array}{l} \rightarrow \text{Мир I} \langle \text{консервация } Inf \rangle \rightarrow \text{Мир II} \langle \text{din} (Inf \rightleftharpoons Zn) \rangle \rightarrow \text{Ц.З.} \quad (107) \\ \rightarrow \text{Мир III} \langle \text{VR} (Inf (Zn)) \rangle \rightarrow \dots ? \end{array}$$

то есть следование \sim (Мир I объектно-процессуальный) $\rightarrow \sim$ (Мир II мышления) $\rightarrow \sim$ (Мир III VR), а далее цикл должен (см. выше) замкнуться Ц.З. (107) и именно на объектно-процессуальную форму хранения информации, то есть на мир IV \equiv <миру I, но только в форме технической модели>.

... И мы замкнем этот параграф на исходное его утверждение.

Степень устойчивости человека биологического в процессах формирования четвертого мира и действенность сивиредов расчеловечивания.

В гл. 1, 3, 4, 6 рассматривались общие, преимущественно в логико-философском плане, тенденции «вхождения» человека в мир IV. В настоящем параграфе, учитывая тему главы как оценку (прогноз, тенденции) трансформации человека биологического для его существования в мире IV с позиции *status quo* настоящего времени, анализируются таковые процессы в их <ближней> исторической и современной действительности.

Завершение эволюции человеко-знания трансформацией человека биологического разумного. О трансформации мышления человека уже говорилось в гл. 6. Дополним сказанное контекстно завершению эволюции человеко-знания, субъектом которой и является человек биологический разумный. С позиции математики в таком качестве эта эволюция понимается как предельный цикл (см., например, вводное объяснение²³⁰). А для субъекта эволюции, для человека скорее подходит аттракторная модель. Но вопрос вопросов здесь – причина завершения эволюции человеко-знания, то есть реальность достижения *max Zi*, которое человеку разрешено <земной матрицей ФКВ> открыть.

К сожалению, хотя бы в плане методологическом, философия в ее нынешнем развитии на этот вопрос ответа не дает. Мы уже ссылались в ЖМФН на мнения философов-объективистов, в частности на К.Р. Поппера³³, что имеется принципиальное различие между ростом фундаментального знания (ФЗ) и прикладного знания (ПЗ), то есть того, что сейчас привычно называют *наукой* и *технологией*, соответственно. А как категории мира III это суть *знание* и *информация*. Различие же соответствует диаграмме:

$$(\text{ФЗ}) \vdash (\text{ПЗ}), \text{ где в } \tau_{\text{эв}} \rightarrow \forall(\text{ФЗ}) \rightarrow \bullet, \text{ а } \exists(\text{ПЗ}) \rightarrow \bullet, \quad (108)$$

где символ \bullet обозначает предельное открытое знание (а) как в текущем срезе $\tau_{\text{эв}} \rightarrow$, (б) так и в прогнозируемом финале эволюции человеко-знания.

То есть для ФЗ характерен синтез в форме интеграции, а для ПЗ – анализ в форме дифференциации, специализации и пр. То есть рост ПЗ актуально неограничен и ничем не «связывает» человека в процессе его трансформации ($h.s.s. \rightarrow h.n.$) $\rightarrow h.b.$, поскольку ПЗ, то есть технологии и операции с информацией по мере формирования мира IV все более автономизируются (\equiv автоматизируются с качествами самопрограммирования) от <участия> человека.

Иное дело с ФЗ, именно как прерогативы человека биологического мыслящего, ибо самопрограммируемый конечный автомат высочайшего уровня сложности при всем при этом остается вычислительным механизмом и без заданного сознанием человека *алгоритма* открыть новые ФЗ принципиально *не может*.¹⁶⁻¹⁹

Заметим, что стягивание ФЗ, естественно системного, в \bullet соответствует древу эволюции разума <в биоэволюции> П. Тейяра де Шардена⁴⁰ (С. 156, рис. 4); у него \bullet суть «точка Омега». Он же определяет срок достижения этой $\bullet\Omega$ через несколько миллионов лет и ... поясним мы – это и было бы при условиях: (1) человек не обогнал бы свою эволюцию^{35,36} и (2) все эти миллионы лет эволюционировал бы как *чистый* субъект биоэволюции. К сожалению

нию <для человека биологического разумного>, именно реальное отрицание $\sim (1)$ и $\sim (2)$ эту «эволюционную идиллию» отвергает...

То же самое, прямо-таки описывая этот рис. 4⁴⁰, полагает и объективист К.Р. Поппер³³: «Говоря о древе эволюции, мы подразумеваем, конечно, что время направлено вверх – в направлении роста дерева. Предполагая то же направление времени вверх, следовало бы изобразить древо познания произрастающим из многочисленных корней, которые растут не вниз, а вверх, выходя из почвы, и высоко вверху стремятся соединиться в один общий ствол. Иными словами, эволюционная структура роста чистого знания практически противоположна структуре древа эволюции живых организмов или человеческих орудий и прикладных знаний (выд. нами. – А.Я.)» (С. 253).

Итак, справедлива

Лемма 64. Завершение эволюции человеко-знания, движущим субъектом которой является человек биологический разумный в стадиях его трансформации $h.s. \rightarrow h.s.s. \rightarrow h.n.$, с позиции эволюционной эпистемологии и сведения телеологии (целеполагания ФКВ) к причинности, предполагается стягиванием в точку $\bullet \Omega^*$, включающем в себя $\forall(\Phi Z) \Rightarrow \bullet \Omega$ и трансформацию $(h.s.s. \rightarrow h.n.) \rightarrow h.b.$, а процесс $\exists(ПЗ) \Leftrightarrow \bullet \Omega$ (расширяющийся), как сугубая прерогатива мира IV, не соотносится с наступлением фазы $\bullet \Omega$.

Таким образом, завершенность эволюции человеко-знания обусловлена исчерпанием – в рамках целеполагания общей эволюции – роли человека биологического разумного, как субъекта-двигателя эволюции человеко-знания. Понятно, что время прихода $\bullet \Omega$ не миллионы лет П. Тейяра де Шардена, учитывая реально <нами> наблюдаемое экспоненциальное ускорение эволюции человеко-знания, но и реальный прогноз даже в нулевом приближении опирается на такое обилие зачастую противоречивых факторов, что дать его числовую оценку вряд ли кто рискнет. Если оценка периода глоба-

* Хотя и отличающийся по смыслу от определенной П. Тейяром де Шарденом, но удачный евангельский термин: я есмь альфа и омега...

лизации (см.¹² – самые различные литературные источники) еще как-то верифицируется в 80...200 лет, то наступление $\bullet \Omega$ пока не обсуждается.

В то же время *по отдельности* уже сейчас можно прогнозировать *тенденции* (но не время факторизации!) $\langle a \rangle$ трансформации человека биологического разумного в качество *h.b.*; $\langle b \rangle$ процесс $\forall(\PhiЗ) \Rightarrow \bullet \Omega$. Оценим эти тенденции.

$\langle a \rangle$ Здесь исходим из двух противоборствующих факторов: степени устойчивости человека биологического факторам его трансформации в *h.b.*, что принято называть *расчеловечиванием*, и динамики действительности сивилредов (термин определен выше в книге) расчеловечивания. Эти факторы достаточно полно рассмотрим ниже в этом параграфе. Здесь же отметим: соревновательность устойчивости и расчеловечивания обусловлены самой эволюцией в части реализации диалектического ЗЕБП, то есть устойчивость суть эволюционная инертность, а расчеловечивание – действие прямого эволюционного целеполагания. И все это длится во времени параллельно.

Собственно такое противоборство есть одно из обычных для движения эволюции проявлений ее законов. И кажущееся для традиционно мыслящего человека сочетание ЭМ и «А» расчеловечивания и привычной устойчивости (скорее, более *приятной* для него) – все в законах эволюции живого, стоит только ретроспективно «окинуть взглядом» трехмиллиардолетнюю земную биоэволюцию. Один из наиболее характерных примеров – это эволюционный переход от одноклеточных к многоклеточным организмам. Здесь, казалось бы, налицо ЭМ и «А» невероятного характера: от бессмертия одноклеточных в своем конгломерате к ограниченному жизненному циклу многоклеточных, то есть от «вечной» коллективной жизни одноклеточных к индивидуальной смерти многоклеточных, причем те и другие сосуществуют в течении почти всей биоэволюции и не собираются друг с другом расставаться. К.Р. Поппер³³ называет такой эволюционный переход «одной из бесчисленных трудностей теории Дарвина» (С. 260).

<б> Процесс $\forall(\Phi Z) \Rightarrow \bullet\Omega$ уже сейчас, в начальной стадии формирования мира IV, в ареале его пролегоменов, выявляет свои тенденции, совокупность которых сформулируем в следующей лемме.

Лемма 65. Современная наука характеризуется уже свершившимся переходом от преобладания индивидуальных открытий в части ΦZ – через формирование научных школ в XIX–XX вв. – к сугубо организованному директивному поиску, открытию и доказательству новых знаний, причем такая организация процесса открытия характеризуется: <1> сосредоточением на отраслях, направлениях в открытии нового ΦZ , которые однозначно ориентированы на воследующее $(\Phi Z) \vdash (ПЗ)$, то есть наука стала опережающим субъектом технологии; <2> открытие ΦZ имеют индустриально-организованную форму (научно-исследовательские организации, университеты в США, академии наук в СССР и пр.); <3> директивный характер поиска и открытие нового ΦZ суть эквивалент [индустриального планирования] + [научно-коммерческой соревновательности] + [форс-мажорных ситуаций, как правило, общепланетарного характера] + [etc – по обстоятельствам]; <4> ситуация

$$\left[\forall(\Phi Z) \Rightarrow \bullet \right] \vdash \left[\exists(ПЗ) \Rightarrow \bullet \bullet \bullet \right] \Rightarrow \bullet \bullet \bullet \exists \quad (109)$$

то есть полученные ранее ПЗ (технологии) активно используются в «технизированном» открытии нового $\Phi Z^{(*)}$.

Примечание^()*: здесь наиболее характерный пример представляют современные астрофизические исследования, они же астрофизика элементарных частиц⁵², где для исследований используются лаборатории, не уступающие по размерам и сложности крупным индустриальным объектам; те же детекторы солнечных нейтрино в проектах HELLAZ и BOREXINO в лаборатории Гран-Сассо (Италия). Опять же Баксанская подземная лаборатория, нейтринная заглубленная обсерватория Крайгтон (Онтарио), «детектор» Суперкамиоканде (Япония), «детектор» Дэвиса (Хоумстейк, США), Ливерморская лаборатория им. Лоренца (США), «детектор» Кабреры (Англия, Стэнфорд),

где в 1982 году впервые был зарегистрирован чистый сигнал от магнитного монополя, и так далее. А сверхмощные синхрофазотроны для исследования внутриядерных взаимодействий?

Мы привели примеры, показывающие, что человек уже вплотную подошел к ФЗ на крайних границах универсализма ($1/0 = \infty$) и $(-\infty, \infty)$. И чем они более уходят в микро- и макромир, тем все более актуальной является организация научного знания <1> – <4>. *То есть остались ФЗ, открытие которых невозможно в умозрительном (индивидуальном ли, коллективном школы...) подходе, но требует длительного, дорогостоящего эксперимента, словом – технизации.*

Но таковая оправдана только приоритетом получаемого ПЗ перед ФЗ, хотя бы только оно дает возможность реализации ПЗ. Поэтому все исследования по космосу, моделированию рождения Вселенной (синхрофазотроны, астрофизика электронных частиц; см. выше), хотя внешне и представляются *чистым познанием*, однако полностью нацелены на получение ПЗ, о которых, вполне возможно, пока нам не дано знать: действие принципа *скрытой директивности*. Об этом полтора столетия назад все, или почти все, сказал в своей «Философии общего дела» Н.Ф. Федоров⁹⁹: *«Вымирание наук, не имеющих приложения, уже начинается; такой участи подвергается философия, мы присутствуем при ее смерти. Явление это легко объяснить себе: принцип, что все, не имеющее приложения, должно исчезнуть, имеет свое основание, должен быть признан истинным, если мы выразим его так: все, не имеющее приложения, должно не исчезнуть, а получить свое приложение (выд. Н.Ф.Федоровым. – А.Я.). Философия, если она считает себя идеею для идеи, может иметь только следующее, очевидно, предсмертное утешение: дитя нисколько не смущается, когда ему говорят, что его куклы неживые существа; они живы в душе дитяти. И философы могут спокойно продолжать свою игру с понятиями и идеями, сознавая, что эти понятия и идеи только мечты философского воображения и реальны только как психические состояния»* (С. 425).

И еще один характерный пример – это длящиеся более столетия, привлекавшие самые выдающиеся умы XIX и XX веков, попытки создать единую теорию поля, о чем выше уже говорилось. В итоге имеем пока лишь <нобелевскую> модель электрослабого объединения Глэшоу–Вайнберга–Салама (ГВС). И здесь умозрительность и «кабинетный письменный стол» не могут сработать по определению. Только сверхдорогостоящее «окончательное техническое решение». Один из авторов ГВС Стивен Вайнберг не сомневается в этом⁵³: *«Никто не может сказать, с помощью какого ускорителя мы сделаем последний шаг к окончательной теории. Я твердо знаю, что эти машины являются необходимым звеном (выд. нами. – А.Я.) в исторической цепочке великих научных приборов: от сегодняшних ускорителей в Брукхевене, ЦЕРНе, ДЕЗИ, Фармилабе, КЕК и СЛАК к циклотрону Лоуренса, катодной трубке Томсона и еще дальше вглубь времен к спектро스코пу Фраунгофера и телескопу Галилея. Будут ли открыты окончательные законы при нашей жизни или нет, все равно замечательно, что мы продолжаем традицию подвергать природу экзамену, вновь и вновь спрашивая, почему все устроено так, как оно есть»* (С. 213).

То есть нобелевский лауреат своими словами полностью согласен с нами в части пункта <4> леммы 65...

Итак, раскрыв содержание <а> и <б>, перейдем к следующей теме параграфа, отметив, что ФЗ подошло к своему исчерпанию и системному объединению в $\bullet\Omega \forall(\Phi Z) \Rightarrow \bullet\Omega$, а на крайних границах универсализма ($1/0 = \infty$) и $(-\infty, \infty)$ человек уже скорее «живая» деталь технической машины поиска ФЗ. Естественно возникает самодовлеющий вопрос: а куда в аттракторном приближении $\rightarrow \bullet\Omega$, то есть в функционировании мира IV, даже в его нынешней предтече, «поставить» человека биологического разумного? Попробуем ответить.

Расчеловечивание и снижение численности популяции человека биологического разумного как автокорреляционный процесс. Обозначим: РЧ – расчеловечивание, СЧ – снижение численности. Суммарный (РЧ + СЧ)-процесс

условно назван автокорреляционным (ее математический смысл несколько иной...) – за неимением более близкого определяющего термина, чем-то схожим с понятием затягивания частоты в радиотехнике при анализе работы радиопередающих устройств. Дадим

Определение 51. Суммарный (РЧ + СЧ)-процесс в $\tau_{эв} \rightarrow$, явно проявляющийся в периоде глобализации²³¹ перехода (3), может быть охарактеризован как взаимозатягивающий (нестрогое понятие автокорреляции), где одна составляющая влечет в своем изменении изменение и другую, причем в системе ПОС, в данном случае в направлении снижения своих качественных – для человека и количественных для его же численности показателей, что есть целеуказание эволюции человека биологического на завершающей стадии эволюции же человеко-знания.

Итак, процесс взаимозатягивания суть

$$[|vern\rangle : (РЧ \dashv СЧ)] \xrightarrow{\tau_{эв}} (\exists РЧ)' + (\exists СЧ)'', \quad (110)$$

где $(\exists РЧ)'$ есть целеполагаемые эволюцией остаточные качества человека биологического разумного при свершении перехода ($h.s.s. \rightarrow h.n.$) $\rightarrow h.b.$, а $(\exists СЧ)''$ – также потребная для трансформированного $h.b.$ численность его популяции.

Соотношение (110) более чем очевидно и может быть трактовано на языке наглядности следующим образом. Санкционированное СЧ осуществляется системным сочетанием совершенно разных, но тесно коррелирующих действий. В нынешней предтече СЧ уже можно выявить их базовые направления: (1) сокращение темпов естественного прироста населения в вариантах (1)' – «цивилизационные» мотивы в странах «золотого миллиарда» и (1)'' – директивные как в Китае: одна семья – один ребенок; (2) нарушение естественной функции полов – апофеоз сегодняшнего «цивилизованного» Запада; (3) тенденция перерастания современных гибридных войн и «цветных революций» во всемирную тлеющую бойню: «до последнего <далее указание национальности или гражданства>»; (4) жесткий пандемийный вариант истребления; в тт.^{18,19} ЖМФН см. подробно; (5) этническое, в том числе вирус-

но-бактериальное, оружие на одном из срединных этапов СЧ; (6) возможная самоизоляция «золотого миллиарда» – с сокращением до «золотого миллиона» в вариантах (1) – (3) – от «неперспективного» остального населения, также сокращаемого в вариантах (3) – (5). И так далее. Можно еще с десятков дифференцированных вариантов назвать – предугадать. Опять же испробованная в Индии кастрация миллиона с чем-то мужчин, навязываемая «инвалидизация» социума. Фашизм, воинствующий национализм (нацизм), возрожденные атавизмы и артефакты чуть ли не пещерных времен – все заново возвращено – усилиями «цивилизованного» Запада, который и сам себя по-масонски жалит в хвост – сейчас это полагается этически приемлемым. Напомним недавно упомянутые *«предметы большой отрицательной ценности»*²²⁸ (С. 36).

... Названные (а скольких мы сейчас и предположить-то не можем?) методы и варианты СЧ в их исполнении немислимы без адекватного РЧ, прежде всего в морально-этическом плане. Процесс (110) идет циклически по экспоненциальной нарастающей (vern>:), и именно взаимозатягивающе!

Морально-этическое РЧ, отход человека от традиционных норм морали^{15,16}, в философско-этической ипостаси поощряемый философией же и этикой^{98,228} современного западного неопозитивизма при «каменном равнодушии» их же объективизма³³, для него самого, для человека эпохи РЧ, представляет саму жизнь малоценной. А она, в свою очередь, закрывает стимул к продолжению рода человеческого: телесно и духовно. Возникает немислимый вроде бы *симбиоз*: сугубая индивидуальность, одиночество человека (даже без семьи, замененной мерзейшим, шизофреническим суррогатом «одонополого брака» и так далее; сейчас у них уже шесть десятков полов в дифференциации насчитывают...) в глобализованном социуме, на порядок и более активно-формально «вбивающем» человека в «коллектив», нежели в самую гуманистическую пору советского социализма – его «золотые» 60-е – 70-е годы. Что это до боли знакомо напоминает в РЧ-эпоху? – Правильно, в социальном плане – концлагерь времен Третьего рейха, а в технизированном

– сугубая индивидуальность винтика-гайки в ГНММ, уже сейчас в темпе стахановских пятилеток сооружаемой... Тот же «органный штифтик» у Ф.М. Достоевского («Записки из подполья») – см. выше. Раз вновь вспомнили величайшего из мировых провидцев Федора Михайловича, то и процитируем его: *«Все рабы и в рабстве равны. В крайних случаях клевета и убийство, а главное – равенство. Первым делом понижается уровень образования, наук и талантов. Высокий уровень наук и талантов доступен только высшим способностям, не надо высших способностей! Высшие способности всегда захватывали власть и были деспотами. Высшие способности не могут не быть деспотами и всегда развращали более, чем приносили пользы; их изгоняют или казнят»* («Бесы»; Петр Верховенский излагает Николаю Ставрогину учение Шигалева).

Полагаем утверждение (110) достаточно проиллюстрированным, особенно Ф.М. Достоевским... Плавно перейдем к следующей теме параграфа.

Действенность сивиредов расчеловечивания в предтече мира IV: современный объективный взгляд пока еще не расчеловеченного субъекта эволюции человеко-знания. В разработанной в тт.^{18,19} ЖМФН обобщенной теории сивиредов – системных вирусных регуляторов движения (эволюции), то есть общей теории вирусов в их широком понимании, где биологические вирусы всего лишь частный вид, особо выделен класс *сивиредов расчеловечивания* с действенностью операторов *сивиредианов расчеловечивания*. Коль скоро в названных работах теория и практика действенности сивиредов и сивиредианов расчеловечивания рассмотрена достаточно подробно, а тома серии ЖМФН доступны любому заинтересовавшемуся читателю* (особенно рекомендуем ознакомиться с гл. 7 тома¹⁹), то ниже таковая действенность рассматривается в системном плане с «современного взгляда» – вроде как «стороннего наблюдателя».

* Еще раз поясним в завершении книги, что тома ЖМФН ищутся по поисковику: набрать ФИО автора и название тома (см. в библиографии). Размещены на многих научных сайтах, в том числе на <условно> нашем: ww.pz.tula.ru.

Как обосновано в книге¹⁹, с учетом дроблений-дифференциаций, «специализаций использования», этно-социальных, государственно-традиционных специфик и пр., по самым прикидочным оценкам ныне действуют порядка 70–80 сивиредов расчеловечивания. Там же даны определения наиболее актуальных сейчас в своей действенности социальных сивиредов. Назовем для справки их: сивиред кажимости (термин А.И. Субетто⁷⁶) $SVR(K)$; сивиред политкорректности $SVR(P)$; сивиред «общечеловеческих ценностей» $SVR(OZ)$; сивиред толерантности $SVR(T)$; сивиред «удобства» $SVR(U)$; сивиред деморализации $SVR(D)$; сивиред цифрофрениии (термин наш¹³³) $SVR(Z)$; сивиред умозамещения (термин наш¹³²) $SVR(UM)$; сивиред либерализма $SVR(L)$; сивиред «свободы» $SVR(S)$; сивиред запугивания $SVR(SP)$; сивиред лицемерия $SVR(LZ)$; сивиред «кампании» $SVR(KA)$. Им соответствуют сивиридианы – операторы действенности $|SVR(K)\rangle$: , $|SVR(P)\rangle$: , ... , $|SVR(KA)\rangle$: , соответственно.

... Даже из самих харáктерных названий сивиредов читатель тотчас сообразит о их роли в расчеловечивании.

Формирование сивиредов расчеловечивания может быть ориентировано не только на человека-индивидуума, но и на всю социумную его организованность, как посредника между целеуказанием формирующейся ГНММ и индивидуумом. Более того, важную роль здесь исполняет глобальная же геополитика. Типичный пример: внедрение и закрепление *колониального мышления*; понятно, расширенно понимаемого, когда мир делится на три составляющие; отсюда и названия этих частей: первый мир, или «золотой миллиард»; мир второй – условные (а сейчас и безусловные!) сателлиты первого мира; третий мир – здесь и пояснять излишне. Колониальное же мышление третьего, во многом и второго миров ориентировано на (а) «вот приедет барин, барин рассудит» и (б) – данный пункт позволим себе художественно-образно раскрыть словами Ф.М. Достоевского из уже цитированного выше «Крокодила, необыкновенного события или пассажа в Пассаже»: «С своей стороны, мы рады новой отрасли промышленности, которой по преимуще-

ству недостает нашему сильному и разнообразному отечеству. Вслед за сим первым крокодилом, исчезнувшим в недрах петербургского гастронома, вероятно, не пройдет и года, как навезут их к нам сотнями».

... То есть доминирующее содержание колониального мышления суть подчинение геополитической силе и принадлежность к рынку сбыта индустриальных стран: «золотой миллиард» и его «мастерские мира», те же страны Азиатско-Тихоокеанского региона. Соответствующий сивиред колониального мышления *SVR(KM)*, начало формирования которого относится еще к истокам капитализма в XVI – XVII вв. (Англия, Голландия) и далее к колонизации Африки, Азии и Южной Америки, геополитически направлен на формирование мыслительного тунеядства, потребительства и прочих качеств (хотя бы и в скромных масштабах для наиболее нищих стран), которые являются расчеловечивающими в том смысле, что тормозят и вообще останавливают его участие в эволюции человеко-знания. Только петь, плясать и «сникерсы» жрать... Теперь перейдем к системной оценке действенности сивиредов расчеловечивания, ограничившись поясняющими примерами выше. Дадим исходное

Определение 52. *В отношении к человеку биологически разумному, как основному и единственному субъекту-движителю эволюции человеко-знания, понятие расчеловечивания означает целеполагание общей эволюции в разворачивании земной матрицы ФКВ в части финализма этого субъекта-движителя, как выполнившего свое <эволюционное> предназначение, при этом процесс расчеловечивания использует комплекс сивиредов, на этапе эволюции человека (*h.s.s.* → *h.n.*) подготавливающих, а на этапе (*h.s.s.* → *h.n.*) → *h.b.* реализующих цель расчеловечивания в системе мира IV: отстранение человека биологического от базовой структуры функционирования мира IV, для чего целью расчеловечивания полагается снижение <в итоге – ликвидация> творческого мышления и трансформация его в утилитарные технизированные <базовый термин – оцифровывание> операции работы активного сознания с невостребованностью работы БСЗ.*

Соответственно выглядит и человек «несветлого будущего» – но это для нас пессимистично, а для самого *h.b.* в его будущей бытности почти что счастье: каждому жить в свое время и в своем месте. Опять же про человека будущего, то есть мира IV в его предтече, лучше Ф.М. Достоевского и пытаться не следует сказать: *«Он предлагает, в виде конечного разрешения вопроса – разделение человечества на две неравные части. Одна десятая доля получает свободу личности и безграничное право над остальными девятью десятими. Те же должны потерять личность и обратиться вроде как в стадо и при безграничном повиновении достигнуть рядом перерождений первобытной невинности, вроде как бы первобытного рая (выд. нами. – А.Я.), хотя, впрочем, и будут работать».* – Так в «Бесах» поясняется суть трактата Шигалева. Отсюда в русский язык и понятие «шигалевщины» вошло.

Итак, житель мира IV уже тенденциозно угадывается в нынешнем «поколении пепси» повсюду: от городских оазисов черной Африки до белокурых потомков викингов Скандинавии (напомним: Скандинавия – это Швеция, Норвегия, Дания с Гренландией и Исландия) – по смене географических широт, а по долготе и вовсе суточное вращение Земли. Явно прогрессируют в последних двух поколениях характерные черты такого жителя: (1) примитивизм, угнетение образного мышления; (2) резкое снижение исторической, генофенотипической памяти, как следствие заторможенности работы БСЗ и взаимной спутанности СЗ и ПСЗ; (3) зачаточное состояние, то есть останов развития в переходный возраст (12–14 лет), самодостаточности мышления, отсюда «рабство в интернете», а при взрослении – в телевизоре; (4) виртуализация всех сторон жизни, где «включается» СЗ в особой корреляции (2) с ПСЗ, с техническим информационным базисом; (5) утилитаризация жизненных потребностей и устремлений в рамках действенности СЗ⊕ПСЗ; (6) компьютерное («кликое») мышление в примитивизме самовыражения; (7) подавленность защитного эскапизма – бегства от реальности (комплекс страуса...); (8) смена ориентиров и форм действенности естественного юношеско-

го бунтарства: от стихийных социальных протестов к извращенчеству, то есть вместо майки с Че Геварой 1960–70-х годов к раскраске волос на голове в семь цветов радуги...; (9) полная утилизация морально-этических норм восприятия и поведения: «мораль по вызову»; (10) замена творческого мышления и приобретения <истинного> знания перебором шаблонных программ и подмена знания информацией; (11) замена личностной гармонии («в человеке все должно быть прекрасно...» – по А.П. Чехову) на ее антипод: дисгармонию хаотического разлада; (12) качественное снижение естественного полового влечения и чувственности; здесь многогранность описания всецело определена уже устоявшимся термином «секс по интернету»; (13) ... и так далее под девизом: «Все на <китайский> электросамокат!»

Продолжим тему в аннотированном заключительном разделе параграфа.

*Степень устойчивости человека биологического в процессах его трансформации в человека биотехнического: инерция, сознательный протест и эскапизм.** Герберт Спенсер, упомянутый выше в книге, полагал, что прогресс науки происходит двояко: сочетанием (антипараллелизм) анализа и синтеза, то есть одновременно зиждется на индукции и дедукции. Поскольку же прогресс есть в эволюции понятие относительное (как в неопозитивизме, опять-таки повторимся, как добро, так и зло могут являться «предметами ценности», соответственно, положительной и отрицательной, но – ценностями?!), то и переход к миру IV с позиции «эволюционной ценности» ведь тоже есть прогресс? – ответим утвердительно. Значит и расчеловечивание в преддверии мира IV есть элемент движения эволюции человеко-знания, протекающей антипараллельно, сочетанием собственно расчеловечивания и сопротивления человека биологического разумного. Дадим

Определение 53. *Устойчивостью человека традиционного, биологического разумного, в процессах его директивно-эволюционной трансформации в человека биотехнического, имманентного сущности мира IV, полагаем его*

* Эта тема входит в содержание последующей, завершающей главы книги; здесь же мы касаемся ее лишь в контексте современного взгляда на мир IV.

защитную реакцию, выражающуюся в мобилизации инерции, сознательного протеста и эскапизма, приобретающих качества инстинктивной, интуитивной и интеллектуальной направленной индивидуальной и/или коллективной, вплоть до социумно- или государственно-организованной, «борьбы за привычное существование – мышление», что есть специфика научного познания как компоненты эволюционной (от Дарвина и Ламарка) борьбы за существование, а именно: борьба за существование подпадает под доминанту сознательного осмысления и переосмысления (критики) происходящего в естественной эволюции человеко-знания.

Последнее утверждение в определении 53 принято относить к эволюционной эпистемологии, то есть к точке зрения «со стороны» неопозитивизма, однако, смотря шире и объективнее, здесь нет противоречия с диалектикой (Гегеля и в материалистической интерпретации Энгельса и др.). Возможно и с диалектикой метафизики, если в соответствующих диалектических утверждениях отойти от (кантовского) примата недоказуемости таковых. В любом из вариантов «философской принадлежности» противопоставления интуитивных и дискурсивных понятий в специфике научного знания в естественной <био>эволюции не приводят к альтернативным трактованиям.

Развитие темы см. в следующей главе.

Конструктивная претеча четвертого мира в представлении современного человека. Начнем – или продолжим? – опять же с философских рассуждений о соотношении реально наблюдаемого и предполагаемого. Наблюдаем же сейчас мир в стадии начала перехода (3), а предполагаем видение мира IV – окончания перехода (3) и нового этапа эволюции человеко-знания, но уже без доминирования ее движущего субъекта, человека биологического разумного.

Классически выстроенные, то есть ставшие традиционными, философские учения исходят из положения: [реально наблюдаемое] – [предполагаемое]. Современные объективисты, они же неопозитивисты и пр., делают оговорку, например, как у К.Р. Поппера³³: «...Утверждаю, что по логиче-

ским основаниям (выд. К.Р. Поппером. – А.Я.) наблюдение не может предшествовать всем (выд. нами. – А.Я.) проблемам, хотя, очевидно, оно часто предшествует некоторым проблемам...» (С. 250). То есть утверждение: \exists [реально наблюдаемые] \vdash [предполагаемые]. Но ведь как раз понятие «некоторые» и сводят на нет это утверждение, поскольку в строгом логическом понимании термина «некоторые» понятие количественных и качественных мер не обсуждаются, а ведь этот ареал настолько широк [о «некоторые» $<\infty$ (актуальная)>], что лишает всякого смысла само это утверждение.

... Нас же устроит определение, для которого справедлива

Лемма 66. *В контексте конструктивной предтечи мира IV реально наблюдаемые (РН) и предполагаемые (П) элементы, узлы и связи конструкции мира IV содержат в себе признаки $p: РН \supset (p_1, p_2, \dots, p_j)$ и $\Pi \supset (p'_1, p'_2, \dots, p'_j)$, где $j > i$, причем качественно $p_1 \equiv p'_1, p_2 \equiv p'_2, \dots, p_i \equiv p'_i$, а $p'_{i+1}, p'_{i+2}, \dots, p'_j$ – принципиально новые признаки, отвечающие положительному утверждению теоремы Гёделя о неполноте, то есть имеем: $РН \dashv\vdash \exists \Pi$, а утверждения $\exists РН \vdash \Pi, \forall РН \vdash \Pi, \forall РН \vdash \exists \Pi$ и все их варианты являются частными случаями (исключениями), подтверждающими общее правило.*

Смысл содержания леммы 66 в том, что наблюдаемые признаки p_1, p_2, \dots, p_i в их тождественности с признаками p'_1, p'_2, \dots мира IV есть не «угадывание на заданную тему», не совпадение, а их эволюционное накопление, даваемое человеку в его мышлении. Сразу отметим здесь подлинный вред утопий, фантазий и особенно современных «фэнтази» на тему мира IV. Руководствуемся известной присказкой: *никакая, самая изощренная фантазия не придумает такого, что порой преподносит реальная жизнь.* Особенно часто сталкиваются с этим художники слова в своих творческих «мучениях и изысках». Уж поверьте: автор этой книги своим «правополушарным мышлением» относится к пишущей братии. Сам себе не соврешь...

Перечислим наиболее существенные признаки p_i РН со ссылкой на <частично или достаточно полно> ранее обсужденные в настоящей книге и предыдущих томах ЖМФН.

< p_1 > Комплекс признаков расчеловечивания $\sum p_i^{k,m}$ в их совокупном, коррелированном $p_i^k \odot p_i^m$ – см. выше в книге и в тт.^{10,12,15-19} ЖМФН.

< p_2 > Абрисная конструкция мира IV – см. гл. 6 и тт.^{8,9,16,17} ЖМФН, как доминанта глобальной телекоммуникационной взаимосвязи в системах человек–человек, человек–социум и человек–техника.

< p_3 > Уже сложившееся, подтвержденное реальными фактами эволюционной тенденции понимание нетворческой роли человека будущего, то есть мира IV, что есть полное отрицание оптимизма столетней давности; приведем характерное высказывание Л.Д. Троцкого⁹⁷: *«Человек должен стать коллективным кузнецом своей исторической судьбы. Тогда он сумеет сбросить главную тяжесть труда на спины металлических рабов, овладеет стихией бессознательного в своей собственной душе и сосредоточит все свои силы на творчестве новых прекрасных скульптурных форм сотрудничества, любви, братства, общественности... Досуг нужен человеку, «право на лень!»... Господа! Выпьем за этого, бесконечного, счастливого, гениального ленивца будущего! Prosit Neujahr, друзья мои!»* (С. 223).

... Примерно такой представлял себе ноосферу и основоположник учения о ней академик В.И. Вернадский. Но их можно понять: оптимизм 1920-х годов, свойственный очевидцам и активным участникам (это о Л.Д. Троцком) величайшего в мировой истории слома частнособственнического атавизма и «второго пришествия» – первое есть учение Христа и катакомбное римское христианство – государственно организованного, социально ориентированного общества – коллектива. Словом, великий, но все же и всего лишь опережающий ход эволюции человеко-знания.

Другое дело современные исследователи биосферно-ноосферного перехода (3) – см. ссылки выше на библиографию к книге: сосредоточившись на <вполне спаведливой, аргументированной и актуальной> критике современ-

ного финансово-олигархического империализма-глобализма, они упускают из виду *наиболее вероятную сущность* бесклассового ноосферного общества: оно вовсе не будет повторением советского социализма, увы! Но ГНММ, есть нечто совершенно иное, что мы и пробуем объяснить в настоящей книге и в предшествующих томах ЖМФН ... улита долго едет, когда-то будет (это из фольклора).

<р4> Гибридизация глобализуемого мира во всех аспектах его существования, сложившихся в исторический период цивилизации и культуры, то есть нарочитая запутанность категорий, отношений, логических построений и пр. Пояснять полагаем излишним, поскольку сейчас самые расхожие термины политики: гибридные война и мир, цветные, то есть тоже гибридные, революции, гибридный социум, гибридная геополитика, гибридная экономика и пр. вплоть до вещей самых обыденных: гибридная (ранее ее шведской именовали) семья из извращенцев и гибридная («молекулярная») еда. Дальше вроде бы и некуда...

Таковая «запутанность» действий, сопровождаемая информационным шумом в СМИ, а главное в телекоммуникационных сетях (интернет), есть продуманная операция изменения сознания человека, внедрения в него чужеродной (традиционному мышлению) информации, математически описываемая как явление *стохастического резонанса на фоне шума*; см.²³²⁻²³⁴, а в наших работах²³⁵⁻²³⁹ данный эффект исследован в приложении к биосистемам. Подробно описан в томе¹⁸ ЖМФН. Сущность стохастического резонанса состоит в индуцированном шумом эффекте увеличения степени порядка. На этом эффекте также построено движение эволюции: отыскание магистрального пути на фоне <вроде бы> хаотичных пробных, ложных, тупиковых, опережающих и пр. ходов. Наиболее понятное пояснение (пусть феминистки не обижаются) – это беседа двух женщин: на фоне многих отступлений, эмоций, отвлечений, жестыкуляций и пр. и пр. в итоге часового разговора каждая из них сформулирует сообщение, которое стремилась донести до

собеседника, каковое в семантике своей укладывается в пять-десять слов...
Еще раз извиняемся.

<р₅> Виртуализация жизни человека и собственно социума. Тема, что называется, на слуху. В ЖМФН ей посвящены тома^{1,6,8,12,16}, к которым и рекомендуем обратиться... если <с избытком> не хватает личных жизненных наблюдений. Вот и чтобы себя проверить, включаю телевизор на новостной программе (09.08.2022, 18.05, телеканал не указываю – на остальных то же самое). Жду... а вот и о виртуальной реальности: начат централизованный сбор биометрических данных всего населения страны; разъяснение: *пока в добровольном порядке* (сразу вспоминаю прошлогоднюю *добровольную* прививку от уханьской заразы: по приказу ректора...). Обоснование «*минцифры*» (и тоже вспоминаю школьное детство в Заполярье, когда на мурманском телевидении «вечернюю сказку» вела *Бабушка Телевизоровна*...) остроумием не блещет: якобы чтобы облегчить жизнь человека по принципу «не вставая с дивана» (добавим: с унитаза, с постели от молодой любовницы и пр.). То есть это действие упомянутого выше мощнейшего расчеловечивающего сивиреда «удобства» *SVR(U)*. Сейчас участники боевых действий при фото- и кино-съемках лица маской закрывают, а что им придется делать со всеобщей биометрией?

<р₆> Дистрибутивное (распределительное) управление миром IV к настоящему времени от конспирологического ТМП («Римский клуб», «Бильдербергское соглашение» и пр.) с предшественниками из масонов, розенкрейцеров и пр. уже перешло в реальную геополитику^{107,108,172} (см. также работы⁶⁹⁻⁷⁹ А.И. Субетто) – и далее следующий признак *р₇* РН.

<р₇> Геополитическая, финансово-экономическая и пр. однополярность мира есть ключ к глобализации. Сейчас мы находимся на пике «битвы за однополярность», которую в сочетании политических, военных, экономических, информационных (см. *р₄* и *р₅*), конспирологических и других многочисленных наступательных действий на «второй» и «третий» миры ведет глобализованный «атлантический» финансово-олигархический империализм

с англо-американским базисом. От исхода этого натиска зависит и свершение перехода (3).

<*p₈*> О сокращении численности населения Земли в количественных показателях говорилось выше; его сопровождает *унификация* человека, что есть качественный показатель. Унификация в части мышления (с подавлением БСЗ) сейчас близка к пиковой, что не требует комментариев.

Среди остальных существенных признаков *p_i* отметим подробно рассмотренные выше и в различных томах (можно ориентироваться по их названиям) ЖМФН, а именно: тенденция к бесклассовости глобализованного мира (в нем олигархат не класс, но заказчик управления); тенденция к отмиранию социумности и государственности; замена традиционной этики и морали их утилитарными эрзацами – все та же «мораль по вызову»; все ускоряющаяся качественно и количественно программируемая, в том числе самопрограммируемая, автоматизация средств производства и средств потребления (как в «Капитале»); постисторизм (по Фукуяме) и ликвидация исторической памяти... и на нее, то есть на память, сразу приходит нынешняя истерия Запада по «отмене всего русского».

Переходим к заключительной главе книги – оно же и собственно Заключение.

**ГЛАВА 9: ЗАКЛЮЧЕНИЕ.
ВОЗМОЖНЫЕ ВАРИАНТЫ ПРЕСЕЧЕНИЯ СОЗДАНИЯ
ЧЕТВЕРТОГО МИРА; ЭСКАПИЗМ И ТОЧКА НЕВОЗВРАТА**

Приняв этот третий совет могучего духа, ты выполнил бы все, чего ищет человек на земле, то есть: пред кем преклониться, кому вручить совесть и каким образом соединиться наконец всем в бесспорный общий и согласный муравейник (выд. нами. – А.Я.), ибо потребность всемирного соединения есть третье и последнее мучение людей.

Ф.М. Достоевский «Братья Карамазовы»

Спорили мыши за лобное место, где будут кота казнить.

Из «Словаря» В.И. Даля

Примечание к эпиграфам: в легенде о Великом инквизиторе Ф.М. Достоевского, то есть о старшем брате Великого глобализатора, страшный и могучий дух <пустыни> говорит Христу о трех испытаниях богочеловека: чудом, тайной и авторитетом; именно испытание авторитетом в третьем совете и использует Антихрист, он же – Великий глобализатор в расчеловечивании – неперменном атрибуте создания мира IV; спор же мышей бесплоден, как безосновательны все <возможные> попытки человека «исправить» магистральный путь эволюции... Это же полагаем кацентрированным введением в заключительную главу книги.

Предельное состояние мира IV как глобальной вычислительной системы с объемными электромагнитными связями. Начнем заключительную главу не за здоровье, а ... за нечто противоположное; понятно, с позиции современного человека, еще «отягченного» своей исторической гуманитарностью,

остатками естественной этики и морали, главное – артефактом убеждения, что весь наш планетарный мир «вертится» вокруг человека – как вершины эволюции. То есть представим себе предельное, значит высшее развитие мира IV, для которого и человек-то есть экспонат виртуального зоопарка.

Для начала немного ближней – и личной! – истории. Ровно тридцать лет назад один из ведущих в мире научных журналов, выходящий под эгидой РАН (ранее АН СССР), а именно «Успехи физических наук» опубликовал нашу с коллегами статью²⁴⁰ по физическим основам моделирования *объемных* электродинамических систем – на то время существенного приоритета российской (советской) физической науки и ее технических приложений в сфере радиоэлектроники и создания систем сверхбыстрой обработки информации (ССОИ) на объемных электромагнитных связях. Данная тематика, предложенная главным научным сотрудником Института радиотехники и электроники РАН, д.ф.-м.н. Е.И. Нефедовым²⁴⁰⁻²⁴², была развита нами в книгах^{134,135,190,243}, диссертациях¹⁸⁷⁻¹⁸⁹ в направлении создания ССОИ на объемных электромагнитных полях (ЭМП) – прототип ЭВМ 6-го поколения, а также приложения методов моделирования ССОИ на ЭМП с «переносом радиоп физики в биофизику», то есть для моделирования микромощных полей живых организмов.^{11,20-31,164-168,195-206,214,235-238 и др.}

... Не то, что своя рубашка ближе к телу, но именно солидный опыт (см. выше) анализа и теоретико-экспериментального моделирования (сводку последнего см. в томе⁹ ЖМФН) ССОИ на высокочастотных – диапазонах СВЧ, КВЧ и радиооптичексом – ЭМП, дополненный логико-философским анализом и синтезом в части феноменологии ноосферы¹⁻¹⁹, также см. выше в этой книге, позволил сделать гипотетическое предположение, которое сформулируем в виде леммы.

Лемма 67. Предельным состоянием <ноосферного> мира IV объективно, с позиции современного знания, гипотетически предполагается финишное совершенствование ГНММ как глобальной ССОИ с объемными электромагнитными связями, функционирующей на ЭМП различных частотных диа-

пазонов, преимущественно СВЧ, КВЧ и радиооптического, с обработкой информации на квантовом уровне, в режиме самопрограммирования и без <творческого> участия прежнего субъекта эволюции человеко-знания, то есть человека биологического.

... Опять же человек предполагает, а бог, то есть развертывание эволюции по ФКВ, располагает. Каким бы чудовищно нелепым для современного человека не казался рисуемый нами ноосферный мир IV, тем более в его финализме (лемма 67), но ... что мы можем сказать? Разве лишь провести понятную параллель с ситуацией, в которой оказался А.А. Зиновьев, на комплексной логике³⁷ которого мы изначально строим концепцию ЖМФН. Эта ситуация и сама по себе интересна, но главное – она в полной аналогии с нашим видением существа мира IV.

Александр Александрович Зиновьев родился сто лет назад* в костромской деревне близ Чухломы, название которой с салтыково-щедринских времен вошло в фольклор. Всю Отечественную войну на фронте, летчик-штурмовик, а к окончанию семидесятых годов стал всемирно известным логиком. Еще он известен как «трижды диссидент», благодаря своей литературной деятельности. Первый раз – высылка из СССР в 1978 году после публикации на Западе романа «Зияющие высоты». Второй раз стал диссидентом для Запада за неприкрытую его критику («Глобальный человек» – см. в эпитафии «общий и согласный муравейник» у Ф.М. Достоевского...). В последний год XX века вернулся в Россию и стал в третий раз диссидентом, категорически не восприняв новый облик России... Но – к делу.

После возвращения в Россию А.А. Зиновьев во многих своих интервью и публикуемых произведениях рассказывал, что в середине семидесятых годов ему, уже ученому-логиком с мировой известностью, сотруднику Института философии АН СССР, поручили – заказчик Политбюро ЦК КПСС, где тогда было достаточно мыслящих людей – выполнить работу под высоким грифом

* Столетие со дня рождения А.А. Зиновьева (в конце 2022-го года) широко освещалось в российских СМИ – страна признала-таки своего славного сына...

секретности... Опять же, как сам два десятка лет трудившийся в оборонпроме СССР, живо представляю саму технику такой работы: утром берешь в первом отделе своей организации личный секретный портфель, в котором хранятся все бумаги по работе, включая черновики, а вечером сдаешь его туда же; в обмен тебе возвращают залог – пропуск на выход из организации.

... Словом, А.А. Зиновьеву поручили ни много, ни мало, а с использованием аппарата логики, на основе исчерпывающих сведений, понятно, тоже засекреченных, выполнить исследование, сугубо научное, что называется «в формулах логики», предельно объективное, без эмоций и «чего изволите?», которое давало бы ответ: что ожидает СССР в ближайшие 15...20 лет, то есть до грядущих «лихих девяностых». Как признавался А.А. Зиновьев в своих интервью, результат его исследования – логики, «ума холодных рассуждений», совпал с тем, что через эти самые 15...20 лет со страной и случился. Про судьбу же пухлого трактата, отпечатанного в секретном машбюро в одном экземпляре с уничтожением по акту всех черновиков, отправленного фельдпочтой в Политбюро, ему ничего не известно, а в памяти через долгие годы остался лишь окончательный, провидческий вывод о невеселом будущем страны, *если она и далее продолжит свой прежний курс.*

Итак, видим заметную аналогию между нашими гипотетически-эвристическими рассуждениями о грядущем мире IV и <сбывшемся> логическом прогнозе А.А. Зиновьева. И в том, и в другом случаях ход эволюции человеку-человечеству исправить не по силам.

Однако вернемся к лемме 67 и дадим абрис этого предельного состояния мира IV – электромагнитной основы ГНММ. – Чтобы не оставаться голословными в своих гипотезах.

В <широко понимаемом> объеме V ГНММ действуют статический вид связи, в котором при переносе энергии ЭМП по координате r параметры информационного сигнала (фаза φ , частота f и амплитуда H_0) остаются постоянными:

$$\partial\varphi/\partial r = \partial f/\partial r = \partial H_0/\partial r = 0, \quad (111)$$

и функциональный, то есть с изменяющимися параметрами сигналов при переходе из одной точки объема V в другую:

$$\partial f(\varphi, f, H_0) / \partial r \neq 0. \quad (112)$$

С виду соотношения (111), (112) являются классическими для электродинамических систем. Но для ГНММ \equiv ССОИ на ЭМП все усложняется.

Собственно математическая модель ССОИ \equiv ГНММ (далее условно пишем: ССОИ) формируется, исходя из разбиения многоуровневой в объеме V структуры ССОИ на элементарные криволинейные слои – модель «матрешки», для каждого из которых записываем ряды Фурье для продольных компонент электрического \bar{E}_z и магнитного \bar{A}_z полей:

$$E_z^{(i)} = \sum_{n=1}^{\infty} A_n^{(i)} \varphi_n^{(i)}(x, y) e^{-jk_z z}; \quad (113)$$

$$H_z^{(i)} = \sum_{n=0}^{\infty} B_n^{(i)} \psi_n^{(i)}(x, y) e^{-jk_z z}, \quad (114)$$

где использованные в (113), (114) обозначения суть принятие в электродинамике и технике сверхвысоких частот¹⁹⁰ (см. любое пособие по технической электродинамике).

Формулы (113), (114) *принципиально* новы для техники сверхвысоких частот, поскольку они согласованы в смысле непрерывности тангенциальных электрических полей $\bar{e}_\tau^{(i, i+1)}$ на разделе слоев «матрешки», но имеют разрыв своих магнитных полей даже в отсутствии электрических токов. Формально требуя отсутствия этого разрыва в значениях тангенциальных магнитных полей, получим интегральное уравнение Фредгольма I-го ряда (см., например¹⁹¹):

$$\sum_{n=0}^{\infty} \int_s \bar{e}_\tau(x') \hat{g}(x, x') dx' = \bar{i}(x), \quad (115)$$

где $\hat{g}(x, x')$ – тензор Грина; $\bar{i}(x)$ – электрический ток.

Отметим, что (115) есть точная модель направляющей структуры ССОИ, если $\bar{e}_\tau(x')$ принадлежит к множеству полей собственных волн. Практически

же строится приближенное распределение полей в виде конечной суммы базисных функций и неизвестных коэффициентов при них:

$$\bar{e}_\tau = \sum_{i=1}^2 \sum_{m=1}^M a_{mi} e_{mi} \bar{x}_k, \quad (116)$$

где k и m – номера орт в евклидовом и функциональном пространствах, соответственно.

Применяя метод Галёркина к (115), подставим в него (116) и потребуем минимума *навязки* интегрального уравнения ортогонализацией его системы базисных функций из (116). Полученная система линейных алгебраических уравнений имеет смысл лишь при равенстве нулю ее определителя. Последнее соотношение и будет дисперсионным уравнением относительно искомого продольного волнового числа k_z .

Таким образом, математическая модель ССОИ дает описание системы собственных волн ССОИ, что и есть распределенная в V ССОИ коммуникация, передача и обработка информации, где предшественник ССОИ – глобальная (компьютерная) телекоммуникационная сеть с ее предтечей в форме интернета «переведена» в прямые распределенные связи на ЭМП.

Заметим, что выше для большей наглядности мы использовали аналоговую обработку информационных потоков в ССОИ. В <будущей> реальности, само собой разумеется, ведется обработка преимущественно дискретных (цифровых) информационных потоков. Поэтому в исследованной выше математической модели ССОИ разложение полей в <аналоговый> ряд Фурье (113), (114) следует заменить на разложение в дискретный ряд Уолша, что принято в диадическом (дискретном, цифровом) исчислении (см., например²⁴⁴). То есть исходные поля \bar{E}_z и \bar{A}_z , которые для общности обозначим как разложение функции $f(m)$ в ряд $u(k)$ по функциям Уолша, будут иметь взаимный вид:

$$u(k) = 2^{-r} \sum_{m=0}^{2^r-1} f(m) \text{Wal}(k, m); \quad (117)$$

$$f(m) = 2^{-r} \sum_{k=0}^{2^r-1} u(k) \text{Wal}(k, m). \quad (118)$$

(Выражения (117), (118) приведены для справки, поскольку и далее для наглядности используем аналоговую форму сигналов в ССОИ).

Для упрощения модели (111) – (116) можно использовать принятую в технической электродинамике диаграмму подобия между краевыми задачами для волновых уравнений Гельмгольца и Лапласа (Пуассона), а именно:

$$\begin{array}{ccc} (\vec{\mathcal{E}}^{\sim} \vec{\mathcal{H}}^{\sim}) \rightarrow (\vec{E}^{\sim} \vec{H}^{\sim}) & \downarrow & (\vec{E}^{-}, \vec{H}^{-}), \\ (\nabla^2 + k^2) \rightarrow \nabla^2 & \vec{E}^{-}(q_e) & \end{array} \quad (119)$$

то есть от гибридного поля переходим (\rightarrow) к плоскому полю и далее (\rightarrow) к постоянному полю. Это опять же для справки: показать, что реальная сложная модель ССОИ поддается анализу в ее аппроксимациях...

Поскольку ССОИ далекого будущего мира IV изначально подготавливается человеком (мир II + мир III), то она непременно опирается на принципы симметрии, имманентные логике и образности человеческого мышления⁸⁴. Поэтому введем принцип симметричности построения ССОИ, а именно: потребуем *гомеоморфизма* структуры ЭМП ССОИ T_o и его расчетной, так называемой *олинеровской* (от имени автора Олинера), модели T_m , а именно: $T_o \leftrightarrow T_m$, учитывая, что структура ЭМП ССОИ является *топологическим* объектом (см. далее), то есть не зависит от геометрических характеристик – той же «матрешки». То есть под структурой ЭМП ССОИ понимаем топологическую схему, что тесно связано с основными принципами симметрии⁸⁴: теоремой Нётер (см. в гл. 3) и теоремой Биркгофа, законом компенсации симметрии, принципом диссимметризации. Выделим – для наших рассуждений – важность принципа Ноймана–Миннегероде–Кюри (НМК), в соответствии с которым необходимым условием симметрии физического явления относительно некоторой группы преобразований f_r является симметрия <структуры полей в нашем случае> относительно этих же преобразований. Справедлива

Теорема 8. *Необходимым условием реализации подобия физических свойств базовых элементов ЭМП ССОИ и его модели, отвечающим справедливости принципа инвариантности топологии ЭМП в методе подобия (119), является гомеоморфизм структур их ЭМП: $T_o \leftrightarrow T_m$.*

Доказательство. Пусть некоторый базовый элемент ЭМП ССОИ имеет P_o существенных физических (полевых) признаков, а модель – P_m . Выясним, является ли гомеоморфизм $f_T: T_o \leftrightarrow T_m$ необходимым условием инвариантности физических (полевых) свойств P :

$$P_o \sim P_m (f_T: T_o \leftrightarrow T_m). \quad (120)$$

Задача сводится к выяснению симметрии физических свойств P относительно гомеоморфизма f_T . Для доказательства обратимся к принципу НМК, в соответствии с которым имеем с необходимостью инвариантность, по крайней мере, части физических (полевых) свойств в случае гомеоморфизма $f_T: T_o \leftrightarrow T_m$.

Теорема доказана.

Вернемся к топологической сущности структуры ЭМП ССОИ. По своему определению, топологическая схема ССОИ – это совокупность сепаратрис и положений равновесия фазового объема (\equiv объема V ССОИ) уравнений силовых линий ЭМП ССОИ:

$$\frac{d\bar{r}_e}{dt} = \bar{e}; \quad \frac{d\bar{r}_h}{dt} = \bar{h}, \quad (121)$$

где \bar{r}_e и \bar{r}_h – векторы силовых линий электрического и магнитного полей \bar{e} и \bar{h} в их видах связи (111), (112).

Уравнения же Максвелла в топологической форме выглядят следующим образом:

$$\det[\hat{A}(\lambda_{e,h}) - \lambda_{h,e} \hat{E}] = 0, \quad (122)$$

где \hat{A} , \hat{E} – общая и единичная матрицы. Физический смысл (122) заключается в формулировке связи топологии полей вблизи положения равновесия. Соотношение (122) носит локальный характер и определяется в заданных объемах $v_i \subset V$ ССОИ. Для физического (полевого) анализа ЭМП ССОИ необходимо связать и интегральные топологические характеристики ячеек ЭМП (v_i) ССОИ. Тополого-интегральные максвелловские связи для схем \bar{e} - и \bar{h} -полей характеризуются: (а) ортогональностью друг другу в точках пересечения сепаратрис ячеек v_i схем полей \bar{e} и \bar{h} ; (б) тем свойством, что сепара-

трисы замкнутого контура \bar{e} или \bar{h} -поля таким образом взаимонаправлены с пересекающимися их сепаратрисами другого поля (\bar{h} или \bar{e}), что в совокупности точек пересечения выполняется равенство

$$\sum_{i=1}^N \text{sign}(\bar{y}_i \bar{h}_i) \text{sign}(\bar{x}_i \bar{e}_i) = 0. \quad (123)$$

Широко используемый в электродинамике метод функции Грина для описания динамической системы (121) с использованием тензорной функции Грина \hat{g} примет вид:

$$\frac{d\bar{r}_e}{dt} = \bar{e} = \int_s \bar{e}_r \hat{g} dS', \quad (124)$$

а решение суть в нахождении \hat{g} каждой области v_i , то есть в получении выражений для электрического поля

$$\bar{e}_{1,2} = \int_s \bar{e}_{r1,2} \hat{g}_{1,2} dS' \quad (125)$$

и разности магнитных полей

$$\bar{h}_{r1} - \bar{h}_{r2} = \int_s \bar{e}_r (\partial \hat{g} / \partial n) dS'. \quad (126)$$

Динамическая система, соответствующая дифференциальным уравнениям силовых линий ЭМП ССОИ, имеет вид, аналогичный системе (124), а именно:

$$\frac{d\bar{r}}{dt} = \bar{e} = \int_{\Gamma} \sum_{n=0}^{\infty} \hat{g}_n(r, r') \bar{e}_r(r') d\gamma, \quad (127)$$

где \hat{g}_n – гармоника функции Грина; γ – участок границы, на котором $\bar{e}_r \neq 0$. Решение (127) суть решение задачи нахождения топологической схемы T_e фазового объема (127) в зависимости от характера распределения \bar{e}_r , формы Γ v_i и частоты возбуждения ω . Задача решаемая.

Итак, имеем две топологии: схему фазового объема T_e и граничный граф $\bar{\Gamma}$. Задача качественного исследования уравнения (127) заключается в поиске закономерностей вида

$$T_e = F(\bar{\Gamma}). \quad (128)$$

Сформулируем эту взаимосвязь через понятия структурного и частотного резонансов как элементов алгебры топологической схемы ЭМП ССОИ, ее размерности и явления структурного и частотного резонансов. Эта задача решена нами в работах^{190,244}; к этим книгам и отсылаем заинтересовавшегося читателя. Отметим еще, что в своей книге²⁴⁵ Х. Хармут разработал информационно-физическую модель дискретного пространства, в котором присутствуют дискретные (цифровые) физические поля, ЭМП в том числе, причем дискретные как в пространстве, так и во времени. Данную модель также можно рассматривать как структуру ЭМП ССОИ \equiv ГНММ.

... Никто не одинок во Вселенной. – Это о параллельности открытия знания, которое можно использовать для построения конструкции мира IV.

Таким образом, оценив возможное предельное состояние мира IV – уже без субъекта-человека, чем повергаем его, нынешнего, в полное уныние, перейдем собственно к теме главы- заключения.

«За неимением простой пишем на гербовой» – это из русской литературной классики. Видимо учитывая нижайший, почти «подлёдный», уровень современного мирового кинематографа – о голливудчине и переходе на телесериальную «продакшн» и поминать не будем, – для отвлечения от ужасающей планетарной ситуации народ иногда балуют классикой этого жанра искусства. И на отечественных «голубых экранах», если вовремя телеящик включить (как тот врач Моргулис в Каценке из песни Высоцкого...) или дождаться, бодрствуя, полуночи, отдохнешь душевно, просмотрев эту классику 1960–1980-х годов: нашего «Штирлица», французского «комиссара Жюва», конечно же, фильмы Феллини. И расцвет польского кино не забывают с его блистательными «Ва-банк» и «Новыми амазонками»... вот к последнему мы и подбирались обличительно.

Два главных героя (и два блестящих артиста!), замороженные медикаментозно в символическом 1991 году, воскресают из ледяного состояния... где-то по нашим не числоколичественным, но эволюционно-качественным прикидкам на той стадии постиндустриальной и постисторической эволюции

человеко-знания, когда ожидаемое расчеловечивание и активное формирование конструкции мира IV (см. выше в книге) временно приостанавливаются. Отсюда и первый возможный вариант: *tentatio Dei* (искушение Бога, лат.).

Глобальный катаклизм как временный останов в формировании мира IV. В «Новых амазонках» – это глобальная ядерная война. Живой мир во главе с человеком биологическим разумным и созданный им мир III сохранились, но ушли в спасительные «катакомбы» (как первые христиане в Риме), так что возврату к построению мира IV ничто принципиально не препятствует: только временный останов, во время которого человек продлевает свою разумную биологическую сущность и по-прежнему остается вершиной биоэволюции.

Но в этом катакомбном мире всю отработываются последующие «ходы» в мир IV. Фильм с характерным польским юмором, с базисом католической этики и морали, поэтому за сатирическую основу взято действие сивиреда феминизации *SVR(FM)*, что уже само собой исключает перенесение в сюжет наказания, равнозначного статье 121 УК РСФСР – до пяти лет общего режима за гомосексуализм... Хотя бы последний сейчас и является основным сивиредом *SVR(GS)* сокращения численности населения и параллельного морально-нравственного расчеловечивания. Наряду с сивиредом «инвалидизации» *SVR(IN)* – опять же вспомним слова Бальзака, что в обществе, где все горбатые, стройность кажется уродством...

Не будет методически занудно перечислять и классифицировать все возможные варианты глобальных катаклизмов* – см. фантазии и нынешние фэнтази. Еще в библейских текстах сказано как припечатано: *в мор намрут-ся, в войну налгутся, а голод всех примирит*, – наглядно показывая все извечное несовершенство человека. Все это не раз и не два, но неисчислимо многоразды присутствует в истории; именно испытание человека мором, войной и голодом – как раз в такой <библейской> последовательности и нас, грешных,

* Как остроумно заметил Н.В. Тимофеев–Ресовский в том смысле, что не следует в науке особенно углубляться в детализацию и систематизацию: все равно это сделают за нас немцы... А этот выдающийся ученый-биолог хорошо знал немцев – всю войну работал на них... хотя бы и поневоле.

коснулось: (2 – плюс)-летняя пандемия, развязанная-таки мировым финансово-олигархическим империализмом-глобализмом гибридная война по всему миру, а впереди и недалекий голод. Опять же в духе эпохи гибридный, сочетающий реальные и искусственные посылки.

Здесь же нас в плане эволюционно-эпистемологическом, он же логико-философский, интересует: <а> неизбежность такого катаклизма; <б> степень «временности» останова формирования мира IV; <в> оценка влияния останова на возобновление эволюционного продвижения к миру IV; <г> что это дает (сулит, обнадеживает, огорчает и пр.) современному человеку биологическому разумному, для которого отсрочен естественный переход (*h.s.s.* → *h.n.*) → *h.b.* Аккумулируем свое мнение: субъективное в объективном (см. выше в книге).

<а> Вопрос о неизбежности глобального катаклизма во время свершения перехода (3), либо же на <нынешнем> этапе глобализации – предтечи ноосферного мира IV, наконец, в фазе активного формирования мира IV (таковой в период функционирования свершившегося мира IV – это уже не тема настоящей книги...), занимал еще создателя учения о биосферно-ноосферном переходе, академика В.И. Вернадского, предложившего концепцию⁶⁶ *циклических биосфер-ноосфер Земли*. В частности, он предположил, что молодые базальтовые породы есть следы «переплавленных» (термин наш) предыдущих биосфер... В.И. Вернадский данную тему, насколько нам известно из его трудов^{66,104} и др., сколь-либо детально не развивал. В ряде книг серии ЖМФН мы касались этой концепции; сформулируем наши доводы в контексте настоящей книги в виде следующей леммы.

Лемма 68 (Концепция В.И. Вернадского о циклических биосферах-ноосферах Земли). *Неизбежность и/или допустимость глобальных катаклизмов, прерывающих естественную биоэволюцию не исключается^(*), причем биоэволюция повторяется с того отсчета $BЭ|_{\tau_{\text{э}}}$, который соответствует сохранившейся по результатам катаклизма <обобщенно понимаемой> биоте Земли; при этом данное положение логически непротиворечиво*

и естественно-научно, априорно переносится на неизбежность/возможность глобальных катаклизмов, прерывающих эволюцию человеко-знания (на отсчете от нынешнего времени); если это происходит в период до окончания биосферно-ноосферного перехода (3), то и классифицируется как вероятная возможность <временного> пресечения создания мира IV.

Примечание^(): это подтверждается имевшими место быть (данные палеонтологии, геологии и др. дисциплин этого круга знания) квазиглобальными, то есть без полного уничтожения биоорганической жизни на планете, катаклизмы космического и внутрипланетарного, геофизикохимического характера, когда биоэволюция замедлялась, возвращалась в прошедший период и пр.*

<б> Степень «временности» останова формирования мира IV катаклизменного характера на этапах $\pm(3)$ – перехода в эволюции человеко-знания оценке, что называется сходу, не поддается. Анализ же может носить лишь предположительный характер – даже не в нулевом <абрисном> порядке, но в сугубо умозрительном. Дадим таковое же

***Определение 54.** Степень «временности» останова формирования мира IV на этапах $\pm(3)$, как следствие катаклизмов той или иной степени глобальности, определяется собственно характером воздействия последствий катаклизма на эволюционные механизмы перехода $\pm(3)$, но в то же время и ходом эволюционного (человеко-знания и собственно биоэволюции) возврата $\leftarrow \tau_{эв}$, потребного на повторное конструирование предтечи мира IV, причем такое эволюционное замедление может быть компенсировано (эволюцией, конечно) введением опережающих ходов в движении эволюции человеко-знания.*

<в> Оценка влияния останова на возобновление эволюционного продвижения к миру IV, как это следует из определения 54, основывается на «ремонтном» ускорении магистрального пути эволюции человеко-знания. Простейшая аналогия: движение железнодорожного состава, когда в строго

определенное время пути между отправным А и конечным Б пунктами укладываются локальные замедления и ускорения движения (дядька мой Мирон машинистом был...).

<г> Что дает современному человеку эта гипотетическая задержка в формировании мира IV? Кроме, конечно, призрачной надежды, что пронесет, мол, авось, мимо дальних потомков наших. Хотя бы это авось единственное, что сулит оптимизм современного человека, когда уже нет надежды не только на «бога, царя и героя», но – и особенно! – «добьемся... собственной рукой». Ответ предоставим нашему условному – во времени и пространстве – коллеге и оппоненту, конечно же К.Р. Попперу³³: *«Я признаю, что такой идеализм, как кантовский, можно защищать в той мере, в какой он утверждает, что все наши теории созданы человеком и что мы пытаемся наложить их на мир природы (выд. нами. – А.Я.). Но я реалист настолько, поскольку считаю, что ответ на вопрос о том, истинны или нет созданные человеком теории, зависит от реальных фактов – реальных фактов, которые, за очень немногими исключениями, явным образом не созданы человеком»* (С. 309).

... Ответ в том смысле, что такая <гипотетическая> отсрочка в формировании мира IV современному человеку, исключая редких ныне ревнителей гуманизма, не дает ровным счетом ничего. *Sic!*

Традиционный вернадскианский ноосферизм: от глобализации в социально ориентированный ноосферный мир с высшим развитием человека биологического разумного. Эскапизм. Так можно определить сущность учения о грядущей ноосфере, инициатор возможности наступления которой в результате биосферно-ноосферного перехода (3) академик В.И. Вернадский так представил контуры ноосферы и роль человека биологического разумного в ней¹⁰⁴: *«Ноосфера есть новое геологическое(*) явление на нашей планете. В ней впервые человек становится крупнейшей геологической силой (выд. В.И. Вернадским. – А.Я.). Он может и должен перестраивать своим трудом и мыслью область своей жизни, перестраивать коренным образом по*

сравнению с тем, что было раньше. Перед ним открываются все более и более широкие творческие возможности (выд. нами. – А.Я.)» (С. 480).

Примечание^(*): у В.И. Вернадского в контексте его учения о биосфере и ноосфере понятия, связанные с термином *геология*, как-то: геологическая сила, биогеохимическая оболочка Земли и пр. – следует понимать расширенно, не в смысле обозначения научной дисциплины, но как сочетание в динамике эволюции структурированности неорганической (первозданной) и органической (живой) материи Земли, а также феномена мышления человека, открывшего, говоря словами акад. И.П. Павлова, *антропогенную эру*, обозначившую переход биоэволюции в <говоря уже нашими словами> эволюцию человеко-знания.

Вернадскианская научная школа ноосферизма в последние 30...35 лет активно развивается в России (а в иных частях земшара понятие ноосферы не то, что не исследуется, но оно просто неизвестно и никого не интересует...) обширной группой ученых, объединенных Ноосферной общественной академией наук (НОАН) и Петровской академией наук и искусств (ПАНИ) – обе академии в СПб. Признанным главой научной школы ноосферизма является наш научный коллега, автор предисловия к настоящей книге (равно как и к томам¹⁰⁻¹⁹ ЖМФН) Александр Иванович Субетто. Основные положения ноосферизма изложены им в работах^{69-79,223} и др., а в трехтомной коллективной монографии²⁴⁶ содержатся материалы многих авторов-ноосферологов, в том числе и наше²³¹ определение глобализации как неотъемлемого этапа биосферно-ноосферного перехода (3).

Заметим, что мы специально попросили А.И. Субетто написать предисловие к этой книге *именно с позиции* вернадскианского ноосферизма, чтобы в таком <позитивном> контексте акцентация нашей концепции феноменологии ноосферы, именно в части логико-философского обоснования конструкции мира IV, выглядела наиболее автономно... здесь содержательнее формулы римского права не скажешь: *ethice obligans respectu aliorum est felicitas aliorum, juridice obligans respectu aliorum est arbitrium aliorum* – этически к

уважению другого обязывает счастье других, юридически к уважению других обязывает свободное произволение других (лат.).

... Именно этическое и юридическое уважение к «свободному произволению» наших коллег и друзей (А.И. Субетто и др.), имеющих свою, исторически и логико-философски обусловленную, точку зрения на итоги биосферно-ноосферного перехода (3), не требует обсуждения различий, хотя бы и фундаментальных, в концепциях вернадскианского ноосферизма и феноменологии ноосферы. Они имеют общий исток: учение о биосфере и ноосфере нашего великого ученого академика В.И. Вернадского. И как не может быть упрека реке, что ближе к устью распадается на многие рукава, так и в развитии любого знания...

Интересующийся же сущностью и содержанием вернадскианского ноосферизма, может ознакомиться с этой концепцией, прочитав предисловие (*in summa*) к настоящей книге, а расширенно и углубленно – работы^{69-79,223,246}, на которые ссылка давалась выше. В наших же работах^{10,12,16-19,231} суммированы «разночтения» во взглядах двух названных научных школ в части содержания перехода (3) и сущности ноосферы – у нас мира IV.

Таким образом, концепция вернадскианского ноосферизма настолько оптимистична в качестве возможного варианта пресечения создания сугубо технизированного мира IV, насколько и противоречит сущности окончного этапа эволюции человеко-знания. Увы, но «человечества сон золотой» (Мааксим Горький «На дне») не имеет надежды сбыться, стать реальностью. Да, абсолютная социализация мира IV непререкаема, но это социализация в рамках ГНММ, где человек биологический разумный уже выполнил свое эволюционное предназначение. Тем более механизм власти сегодняшнего глобализма, еще далеко не победившего, уже настолько отработан, что революционное движение социума полностью заменено ускоренным эволюционным... исключая «цветные революции», что есть мощнейшее геополитическое оружие глобализма. Как пишет мой земляк, мурманский поэт Владимир Сорокажердьев:

А ныне внуки молоды.

От прошлого – бегом.

И не поднять им молота,

И не махнуть серпом.

Современный вернадскианский неосферизм во многом, если не в основном, питается примером великого социалистического, коммунистического прорыва своетской России с ее *полным* следованием созревавшему две тысячи лет – от Христовых заповедей до «Коммунистического манифеста» Маркса–Энгельса²⁴⁷ с его «призрак бродит по Европе, призрак коммунизма» (С. 49) – учением о великом предназначении человека биологического разумного, а именно: бесклассовость и социальная ориентированность государства (в идеале – всеединого земного государства-социума), полная ликвидация (де-факто и затверженное в сознании) частной собственности, понимаемой как базис эксплуатации человека человеком; наконец, полное принятие коммунистической морали: Моральный кодекс строителя коммунизма в СССР ≡ Заповеди блаженств Нового Завета – Нагорная проповедь Христа. И на этом «четверояком» (термин А. Шопенгауэра, правда, в ином приложении) основании в СССР, а после 1945 года и на 1/3 земшара (а это уже Маяковский...), и было реализовано учение о таком великом предназначении... (см. выше).

И если бы это оказалось магистральным путем эволюции человеко-знания, а не всего лишь *пробным, опережающим и нащупывающим* ходом этой эволюции (по П. Тейяру де Шардену⁴⁰ – опеределение ходов), то был бы открыт и торный путь к вернадскианской ноосфере с ее торжеством *человеческого* разума и полной свободы и потенции *человеческого* творчества, как составной и высшей формой творческой эволюции Мироздания – по А. Бергсону³⁹.

Но эволюция человеко-знания отринула путь с великим предназначением человека биологического разумного, а ее магистральный путь ознаменуется завершением эволюции человеко-знания в форме химеры мира IV.

Обоснование см. в работах^{12,231}. Закон эволюции жесток, но это закон, – слегка переиначим формулу Римского права...

А вернадскианский ноосферизм, ориентированный <в условиях современного мира> на то или иное повторение опыта советского социализма, все же не должен отождествлять *магистральный путь* эволюции человекознания с <пройденным СССР> *опережающим ходом* ее. Иначе создается эффект *эскапизма – бегства от реальности, причем реальности будущего*. Не следует уравнивать такой эскапизм будущности с явлениями бегства от реальности, современной человеку. Это как хиппи 60–70-х годов прошлого века примитивно бежали от капиталистически-империалистической реальности.... Равно как и автор настоящих строк совершенно не пользуется интернетом (хотя бы одно из его научных званий суть «профессор по кафедре ЭМВ»...). Впрочем, исходя из обоснованных соображений: не засорять голову информационным шумом, не тратить впустую времени, не досаждать своему зрению и пр. и пр. И, надеюсь, не настолько мы примитивны, чтобы вдохновляться донкихотовским сражением с ветряной мельницей? – Тем более, что ныне вся *ихняя* Европа покрыта таковыми: вроде как идиотизм «зеленой энергетики», навроде «глобального потепления», а еще ранее, где-то в 1990-х годах, борьба с фреоновыми холодильниками, якобы образующими озоновые дыры в атмосфере Земли* и многое другое, но на самом деле отменно продуманные геополитические ходы глобализма.

... То, что мы не пользуемся интернетом, есть сугубо личное, индивидуальное. А интернету без разницы: пользуются ли его «услугами по расчеловечиванию» 7 млрд. человек или [(7 млрд. чел.) – 1]?

Эскапизмом является и некая надежда на инстинкт самосохранения человека как биологического вида, мыслящего, самоосознающего свое мышление. Да вдобавок и творчески мыслящего. Где этот инстинкт в «цивилизо-

* Борьба эта информационная тотчас прекратилась, как только закончилось сражение транснациональных корпораций по производству холодильников: «фреонисты» проиграли...

ванном» мире? – Он уже аннулирован, подавлен извне – см. Европу «и ее окрестности» в свете последних событий...

Уничтожение в человеке его биологических инстинктов, исторической памяти и творческого мышления, то есть всего того, что противится технизации человека биологического разумного – уже сейчас «успешно» решаемые глобализмом задачи, что и есть предтеча мира IV. Опять же, увы... Всей душой и мы в «человечестве сне золотом», а в памяти зациклились строки из «Воспоминания» нашего поэтического гения:

*... Мечты кипят; в уме, подавленном тоской,
Теснится тяжких дум избыток;
Воспоминания безмолвно предо мной
Свой длинный разворачивают свиток;
И с отвращением читая жизнь мою,
Я трепещу и проклиная,
И горько жалеюсь, и горько слезы лью,
Но строк печальных не смываю...*

«Строки печальные» и есть же человека нынешнего содержание настоящей книги. Запали в нашу память и слова родоначальника советской кинематографии, поставившего (вместе с Козинцевым) знаменитую кинотрилогию о Максиме, Трауберга, которому в бытность учебы в Литературном институте им. А.М. Горького Союза писателей СССР, сдавал зачет по киноискусству. Почтеннейший и добрейший Леонид Захарович, лауреат Сталинской премии, снисходительно выслушав мой верноподданический (за окнами Дома Герцена на Тверском бульваре, 25 последняя пятилетка перед пришествием Иуды Меченого...) ответ о светлом соцреалистическом будущем советского кинематографа, кивком головы согласился, но почему-то вспомнил из фольклора, что-де улига едет, когда-то будет... И еще напоследок скажем огорчительное.

Вариант изменения вектора общей эволюции. Точка невозврата. Не в силах человека, даже если он «царь или герой» (см. выше), хоть в мелочах

«поправить» свою эволюцию, но только «бог», то есть ФКВ, может изменить вектор эволюции человеко-знания, понятно, в ареале движения общей эволюции. С позиции современного знания гипотетически допускаются следующие изменения вектора эволюции, в итоге препятствующие полной или частичной реализации мира IV.

<1> Аттракторный характер завершения эволюции человеко-знания, где самодостаточно функционирующая конструкция мира IV недостижима по определению, а является умозрительным ориентиром для эволюционно-равновесного человека ($h.s.s. \rightarrow h.n.$) $\leftrightarrow h.b.$, преступание которого является *точкой невозврата*, то есть замыканием биоэволюции $\overline{\text{БЭ}}$ самой на себя. Данный вариант является эволюционно-обусловленным аналогом концепции циклических биосфер-ноосфер В.И. Вернадского. Здесь проявляется вселенский разум¹⁷, а значит аттракторный характер изначально заложен в ФКВ – в разворачивании его земной матрицы, в частности.

<2> Невязка (объясненный выше термин) целеуказания биоэволюции в ее финиширование на этапе эволюции человеко-знания переходом к миру IV с естественно-эволюционной парадигмой единства существования косной и живой материи. Обратимся к Анри Бергсону³⁹: *«Жизнь – это прежде всего тенденция действовать на неорганизованную материю. Направление этого действия, конечно, не предопределено: отсюда непредвидимое разнообразие форм, которые жизнь, развиваясь, сеет на своем пути. Но действие это, будучи всегда в той или иной степени случайным, содержит хотя бы зародыши свободы выбора. Выбор же предполагает предвосхищение нескольких возможных действий»* (С. 118).

Для ликвидации такой невязки, к радости коллег-вернадскианцев (см. выше), нашей тоже, тенденция к построению мира IV может быть прервана по объективным причинам, например, энергетическим коллапсом. Справедлива

Лемма 69. *Энергетические затраты (E_{IV}) на информационное обеспечение в рамках функционирования технических систем предтечи мира IV воз-*

растает опережающе по темпам сравнительно с развитием мировой энергетики ($E_{ЭН}$), причем характеристика $\chi = E_{IV}/E_{ЭН} < 1$ является экспоненциальной функцией текущего $\tau_{эв}$ эволюции ноосферы.

Если еще полвека назад, когда справедливым являлось соотношение $\chi \ll 1$, полагалось, что примерно таковым ($\chi \ll 1$) \rightarrow ($\chi \approx 1$) оно и будет оставаться в обозримом эволюционном будущем, то сейчас ситуация иная. То есть, проанализировав реальное уменьшение энергетических затрат за счет совершенствования технических систем за последние 30...40 лет, сопоставив конкретно, «по статьям» затраты энергии в настоящее время, нетрудно убедиться в справедливости соотношения

$$\frac{E_{IV}}{E_{ЭН}} \rightarrow \lim_{l \rightarrow \infty} \frac{E_{IV}}{E_{ЭН} - (E_T + E_{ПП} \cdot e^{-\lambda l})} = \frac{E_{IV}}{E_{ЭН} - E_T}, \quad (111)$$

что эквивалентно $(\chi < 1) \simeq (\chi \rightarrow 1)$.

Из (111) следует, что «неликвидируемой» составляющей мировой энергетики является только тепловая энергия (E_T); все прочие аспекты энергопотребления ($E_{ПП}$) в той или иной степени тесно коррелируют с энергией информационного назначения.

... Отсюда и энергетический коллапс, возможный еще на дальних подступах к миру IV. Не верится? – тогда прикиньте энергорасходы на создание криптовалюты, вещи сугубо информационной, на первый взгляд клинически вздорной, но глобализмом благословленной. Значит, это им нужно.

Другими вариантами коллапса может реально стать – в контексте уничтожаемой мировой флоры и возрастанию объемов пищевой фауны – изменение парциального состава газовой смеси атмосферы. И так далее, вариантов много.

Для точки невозврата дадим

Определение 55. Точкой невозврата, с позиции возможных вариантов пресечения создания мира IV, является утрата человеком биологическим способности самоосознания¹⁶ своего мышления, включенного в глобальную телекоммуникационную сеть – ГНММ.

Книга завершена, dixi.

ЛИТЕРАТУРА

1. *Яшин А. А.* Информационная виртуальная реальность.— Тула: Изд-во «Тульский полиграфист», 2003.— 244 с. (Серия «Электродинамика и информатика живых систем». Т. 4).
2. *Яшин А. А.* Живая материя: Онтогенез жизни и эволюционная биология / Предисл. В. П. Казначеева.— М.: Изд-во ЛКИ/URSS, 2007.— 240 с. (2-е изд.— 2010; 3-е изд.— 2016; 4-е изд.— 2020).
3. *Яшин А. А.* Живая материя: Физика живого и эволюционных процессов / Предисл. В. П. Казначеева.— М.: Изд-во ЛКИ/URSS, 2007.— 264 с. (2-е изд.— 2010; 3-е изд.— 2016; 4-е изд.— 2020).
4. *Яшин А. А.* Живая материя: Ноосферная биология (нообиология) / Предисл. В. П. Казначеева.— М.: Изд-во ЛКИ/URSS, 2007.— 216 с. (2-е изд.— 2010; 3-е изд.— 2016; 4-е изд.— 2020).
5. *Яшин А. А.* Феноменология ноосферы. Предтеча ноосферы. Ч. 1: Естественно-научный базис / Предисл. В. Г. Зилова.— М.: Изд-во ЛКИ/URSS, 2010.— 368 с. (2-е изд.— 2016; 3-е изд.— 2021).
6. *Яшин А. А.* Феноменология ноосферы. Предтеча ноосферы. Ч. 2: Мышление и виртуальная реальность / Предисл. В. Г. Зилова.— М.: Изд-во ЛКИ/URSS, 2010.— 280 с. (2-е изд.— 2016; 3-е изд.— 2021).
7. *Яшин А. А.* Феноменология ноосферы: Развертывании ноосферы. Ч. 1: Теория и законы движения ноосферы / Предисл. В. Г. Зилова.— Москва — Тверь — Тула: Изд-во «Триада», 2011.— 312 с. (Серия «Макро- и микроскопическая биофизика и биоинформатика». Вып. 1).
8. *Яшин А. А.* Феноменология ноосферы: Развертывании ноосферы. Ч. 2: Информационная и мультиверсумная концепции ноосферы / Предисл. В. Г. Зилова.— Москва — Тверь — Тула: Изд-во «Триада», 2011.— 360 с. (Серия «Макро- и микроскопическая биофизика и биоинформатика». Вып. 2).
9. *Яшин А. А.* Феноменология ноосферы: Заключительные главы — прогностика / Предисл. В. Г. Зилова.— Москва — Тверь — Тула: Изд-во «Триада», 2012.— 330 с. (Серия «Макро- и микроскопическая биофизика и биоинформатика». Вып. 3).
10. *Яшин А. А.* Феноменология ноосферы: Струнный квартет, или аналоговое и цифровое мышление: Монография «Живая материя и феноменология ноосферы». Т. 10 / Предисл. В. П. Казначеева, В. Г. Зилова, А. И. Субетто.— Москва — Тверь — Тула: Изд-во «Триада», 2014.— 513 с. (Серия «Макро- и микроскопическая биофизика и биоинформатика». Вып. 4).
11. *Герасимов И. Г., Яшин А. А.* Феноменология ноосферы: Память, или воспоминание о будущем: Монография «Живая материя и феноменология ноосферы». Т. 11 / Предисл. В. П. Казначеева, В. Г. Зилова, А. И. Субетто.— Тула: Изд-во Тульск. гос. ун-та, 2014.— 438 с. (Серия «Макро- и микроскопическая биофизика и биоинформатика». Вып. 5).
12. *Яшин А. А.* Феноменология ноосферы: Глобализм, или высшая и завершающая стадия империализма: Монография «Живая материя и феноменология ноосферы». Т. 12 / Предисл. А. И. Субетто.— Тула: Изд-во Тульск. гос. ун-та, 2015.— 550 с. (Серия «Макро- и микроскопическая биофизика и биоинформатика». Вып. 6).
13. *Яшин А. А.* Феноменология ноосферы: Тематическая энциклопедия: Монография «Живая материя и феноменология ноосферы». Энциклопедический том / Предисл. А. И. Субетто.— Тула: Изд-во Тульск. гос. ун-та, 2015.— 335 с. (Серия «Макро- и микроскопическая биофизика и биоинформатика». Вып. 7).
14. *Яшин А. А.* Феноменология ноосферы: Отсчет биоэволюционного времени: Монография «Живая материя и феноменология ноосферы». Т. 14 / Предисл. А. И. Субетто.— Тула: Изд-во Тульск. гос. ун-та, 2017.— 339 с. (Серия «Макро- и микроскопическая биофизика и биоинформатика». Вып. 8).
15. *Яшин А. А.* Феноменология ноосферы: Апология христианства: Монография «Живая материя и феноменология ноосферы». Т. 15 / Предисл. А.И. Субетто.— М.: «Московский Парнас», 2018.— 506 с.
16. *Яшин А. А.* Феноменология ноосферы: Апология человека: Монография «Живая материя и феноменология ноосферы». Т. 16 / Предисл. А.И. Субетто.— Тула: Изд-во Тульск. гос. ун-та, 2019.— 534 с.
17. *Яшин А. А.* Феноменология ноосферы: Апология вселенского разума: Монография «Живая материя и феноменология ноосферы». Т. 17 / Предисл. А.И. Субетто. — Тула: Изд-во Тульск. гос. ун-та, 2020. — 293 с.
18. *Яшин А. А.* Феноменология ноосферы: Универсальная эволюционная регуляция: Монография «Живая материя и феноменология». Т. 18; в 2-х кн. / Предисл. А.И. Субетто. Книга 1.— СПб: Астерион, 2021.— 245 с.
19. *Яшин А. А.* Феноменология ноосферы: Универсальная эволюционная регуляция: Монография «Живая материя и феноменология». Т. 18; в 2-х кн. / Предисл. А.И. Субетто. Книга 2.— СПб: Астерион, 2021.— 295 с.

20. Нефедов Е. И., Субботина Т. И., Яшин А. А. Современная биоинформатика.— М.: Горячая линия — Телеком, 2005.— 272 с.
21. Квантово-биологическая теория: Монография / А. А. Яшин [и др.]; Под общ. ред. В. В. Бойко и М. А. Красноголовца.— Харьков: Изд-во «Факт», 2003.— 968 с.
22. Яшин А. А., Субботина Т. И., Савин Е. И. Очерки по электромагнитобиологии: Для практикующих врачей.— Saarbrücken (Deutschland): LAP LAMBERT Academic Publishing, 2013.— 60 с.
23. Яшин А. А., Субботина Т. И., Савин Е. И. Информационная самоорганизация биосистем: вирусная концепция.— Saarbrücken (Deutschland): LAP LAMBERT Academic Publishing, 2013.— 101 с.
24. Яшин А. А., Субботина Т. И., Савин Е. И. Нарушение жизнедеятельности: биофизикохимические основы.— Saarbrücken (Deutschland): LAP LAMBERT Academic Publishing, 2013.— 233 p.
25. Yashin A., Subbotina T., Savin E. Evolutionary electrodynamic biophysics: Theory and experiment.— Saarbrücken (Deutschland): LAP LAMBERT Academic Publishing, 2013.— 81 p.
26. Yashin A., Subbotina T., Savin E. Reproductive function and postembryonic development: the effect of EMR / Ed. by O. Tereshkina.— Saarbrücken (Deutschland): LAP LAMBERT Academic Publishing, 2014.— 157 p.
27. Яшин А. А., Субботина Т. И., Савин Е. И. Электродинамическая концепция зеркальной асимметрии живого мира: Теория и медико-биологический эксперимент.— Saarbrücken (Deutschland): LAP LAMBERT Academic Publishing, 2014.— 196 с.
28. Яшин А. А., Субботина Т. И., Савин Е. И. Мышление и информационная виртуальная реальность: Современная концепция.— Saarbrücken (Deutschland): LAP LAMBERT Academic Publishing, 2014.— 119 с.
29. Sokolowski I. I., Filippova A. Yu., Yashin A. A. et al. Development noninvasive correction of functional and physiological state personnel management of vehicles // Journal of Health Sciences (Radom University, Poland).— 2014.— V. 4, № 8.— P. 69—80.
30. *Научное открытие № 356. Закономерность изменения протеолитической активности желудочного сока организма человека под воздействием переменного магнитного поля с вихревой компонентой / А.А. Яшин [и др.]. По заявке № А-447 от 05.11.2007.— М.: РАЕН, МААНОИ, МААНО, 2008.*
31. *Научное открытие № 436. Явление донор-акцепторного переноса физиологической информации в зоне низкоинтенсивного высокочастотного электромагнитного излучения / А.А. Яшин [и др.]. По заявке № А-546 от 17.03.2011.— М.: РАЕН, МААНОИ, МААНО, 2012.*
32. *Флоренский П.А. Столп и утверждение истины. В 2-х томах. Т. I(1) // Вступ. ст. С.С. Хоружего.— М.: Изд-во «Правда», 1990.— 490 с. (Серия «Из истории отечественной философской мысли»).*
33. *Поппер Карл Р. Объективное знание. Эволюционный подход: Пер. с англ. / Отв. ред. В.Н. Садовский.— М.: Эдиториал УРСС, 2002.— 384 с.*
34. *Баранцев Р.Г. Становление тринитарного мышления.— Ижевск: НИЦ «Регулярная и хаотическая динамика», 2005.— 77 с.*
35. *Lorenz K. Evolution and Modification of Behavior.— London: Methuen, 1966.— 242 p.*
36. *Лоренц К. Обратная сторона зеркала: Пер. с нем. / Под ред. А.В. Гладкого; Сост. А.В. Гладкого и А.И. Федорова.— М.: Республика, 1998.— 393 с. (Серия «Мыслители XX века»).*
37. *Зиновьев А.А. Очерки комплексной логики / Под ред. Е.А. Сидоренко.— М.: Эдиториал УРСС, 2000.— 560 с.*

38. *Хакен Г.* Синергетика: Иерархия неустойчивостей в самоорганизующихся системах и устройствах: Пер. с англ.– М.: Мир, 1985.– 423 с.
39. *Бергсон А.* Творческая эволюция: Пер. с фр.– М.: ТЕРРА – Книжный клуб; КАНОН-пресс-Ц, 2001.– 384 с. (Серия «Канон философии»).
40. *Тейяр де Шарден П.* Феномен человека: Преджизнь. Жизнь. Мысль. Сверхжизнь: Пер. с фр. – М.: Наука. Главная редакция изданий для зарубежных стран, 1987.– 240 с.
41. *Кант Иммануил.* Пролегомены: Пер. с нем. / Под ред. А. Сараджева. – М.–Л.: ОГИЗ: Гос. соц.-эконом. изд-во, 1934. – 379 с.
42. *Гегель Г.В.Ф.* Энциклопедия философских наук. Т. 2. Философия природы: Пер. с нем. / Отв. ред. Е.П. Ситковский.– М.: «Мысль», 1975.– 695 с. (Серия «Философское наследие»).
43. *Энгельс Фридрих.* Анти-Дюринг: Переворот в науке, произведенный господином Евгением Дюрингом: Пер. с нем. / Под ред. В.М. Познера.– М.: Госполитиздат, 1950.– 376 с.
44. *Кедров Б.М.* Энгельс и диалектика естествознания.– М.: Политиздат, 1970.– 471 с.
45. *Дюринг Е.* Курс национальной и социальной экономики с включением наставления к изучению и критике теории народного хозяйства и социализма: Пер. с нем. – СПб: Изд-во Шредера, 1893.– 556 с.
46. *Ленин В.И.* Материализм и эмпириокритицизм / Сочинения. 4-е изд. Т. 14.– М.: Госполитиздат, 1952.– С. 5–346.
47. *Рассел Б.* История западной философии: Пер. с англ. В 3-х кн. 3-е изд. / Подгот. текста В.В. Целищева. – Новосибирск: Сиб. унив. изд-во; Изд-во Новосиб. ун-та, 2001.– 992 с.
48. *Фреге Г.* Смысл и денотат: Пер. с англ. // Семиотика и информатика. Вып. 8.– М.: ВИНТИ, 1977.– С. 181–210; Вып. 35.– М.: ВИНТИ, 1997.– С. 351–379.

49. *Дойч Д.* Структура реальности: Пер. с англ. / Под общ. ред. акад. В.А. Садовниченко.— Ижевск: НИЦ «Регулярная и хаотическая динамика», 2001.— 400 с.
50. *Tarski A.* Logic, Semantics, Metamathematics.— Oxford: Clarendon Press, 1956.— 422 p.
51. *Tarski A.* The Semantic Conception of Truth and the Foundations of Semantics // Philosophy and Phenomenological Research.— 1944.— V. 4.— Pp. 341—376.
52. *Кландор–Клайнгротхаус Г.В., Цюбер К.* Астрофизика элементарных частиц: Пер. с нем. / Под ред. В.А. Беднякова.— М.: Редакция журнала «Успехи физических наук», 2000.— 496 с.
53. *Вайнберг С.* Мечты об окончательной теории: Физика в поисках самых фундаментальных законов природы: Пер. с англ. 2-е изд.— М.: Изд-во ЛКИ/URSS, 2008.— 256 с.
54. *Казначеев В.П., Спиринов Е.А.* Космопланетарный феномен человека: Проблемы комплексного изучения.— Новосибирск: Наука. Сиб. отделение, 1991.— 304 с.
55. *Николис Г., Пригожин И.* Познание сложного. Введение: Пер. с англ.— М.: Мир, 1990.— 344 с.
56. *Бауэр Э.С.* Теоретическая биология.— Ижевск: НИЦ «Регулярная и хаотическая динамика», 2001.— 280 с.
57. *Шредингер Э.* Что такое жизнь? Физический аспект живой клетки: Пер. с англ.— Ижевск: Ижевск. республ. типогр., 1999.— 96 с.
58. *Шредингер Э.* Мой взгляд на мир: Пер. с нем.— М.: Ком Книга/URSS, 2005.— 152 с.
59. *Пенроуз Р.* Новый ум короля: О компьютерах, мышлении и законах физики: Пер. с англ. / Общ. ред. В.О. Малышенко.— М.: Едиториал УРСС, 2003.— 384 с.
60. *Девис П.* Суперсила: Поиски единой теории природы: Пер. с англ.— М.: Мир, 1989.— 272 с.

61. *Борисенков Е.П., Пасецкий В.М.* Тысячелетняя летопись необычайных явлений природы.– М.: Мысль, 1988.– 522 с.
62. *Чижевский А.Л.* Земное эхо солнечных бурь. 2-е изд.– М.: Мысль, 1976.– 367 с.
63. *Пригожин И., Стенгерс И.* Время, хаос, квант: Пер. с англ.– М.: Издат. группа «Прогресс», 1999.– 268 с.; 6-е изд.– М.: Ком Книга/URSS, 2005.
64. *Мандельброт Б.* Фрактальная геометрия природы: Пер. с англ. / Под ред. А.В. Морозова.– М.: Изд-во Ин-та компьютерных исследований, 2002.– 656 с.
65. *Логунов А.А.* Лекции по теории относительности и гравитации: Современный анализ проблемы.– М.: Наука, 1987.– 272 с.
66. *Вернадский В.И.* Философские мысли натуралиста.– М.: Наука, 1988.– 520 с.
67. *Gödel K.* An exaple of a new type cosmological solution of Einstein's field equations of gravitation // Rev. Mod. Phys.– 1949.– V. 21, № 3.– Pp. 447–450.
68. *Нагель Э., Ньюман Д.* Теорема Гёделя: Пер. с англ.– М.: Мир, 1970.– 212 с.
69. *Субетто А.И.* Системогенетическая парадигма теории времени и пространства / Под ред. В.В. Лукоянова.– СПб: Астерион, 2016.– 60 с.
70. *Субетто А.И.* Ноосферная апология человечества: научный доклад на X Всемирном научном конгрессе / Под ред. В.В. Воронцова.– СПб: Астерион, 2018.– 52 с.
71. *Субетто А.И.* Вирус и ноо-космо-номогенез (развитие теоретических основ ноосферизма) / Под ред. В.А. Шамахова.– СПб: Астерион, 2021.– 92 с.
72. *Субетто А.И.* Мегакосмическая проскопия разума (общественного интеллекта) человечества / Под ред. В.В. Лукоянова.– СПб: Астерион, 2014.– 218 с.

73. *Субетто А.И.* Будущее «Великого раскола» христианства в логике действия ноосферного императива: научно-философский очерк / Под ред. Л.А. Зеленова.– СПб: Астерион, 2017.– 92 с.

74. *Субетто А.И.* Русская наука: от прошлого – к ноосферной ответственности за будущее России и человечества / Под ред. А.В. Воронцова.– СПб: Астерион, 2018.– 200 с.

75. *Субетто А.И.* Взгляд на мир с «вершины» восьмидесятилетия / Под ред. Л.А. Зеленова.– СПб: Астерион, 2018.– 416 с.

76. *Субетто А.И.* Диктатура кажимости на фоне рыночного экоцида основ жизни России и человечества на Земле: научно-философский очерк / Под ред. В.Т. Пуляева.– СПб: Астерион, 2021.– 28 с.

77. *Субетто А.И.* Ноосферная эмансипация человека (Ответы на критику ноосферизма со стороны профессора Г.В. Задорожного): научно-философский очерк / Под ред. В.В. Семикина.– СПб: Астерион, 2021.– 56 с.

78. *Субетто А.И.* Капиталорасизм: научно-философское эссе / Под ред. А.В. Воронцова.– СПб: Астерион, 2021.– 44 с.

79. *Субетто А.И.* XXI век как эпоха ноосферной революции в разуме и в системе смыслов бытия человека (основы ноосферных мировоззрения, науки и практики) / Под ред. А.В. Воронцова.– СПб: Астерион, 2021.– 256 с.

80. *Фонтенель Бернар.* Рассуждения о религии, природе и разуме: Пер. с фр. / Отв. ред. Х.Н. Моиджян.– М.: «Мысль», 1979.– 300 с. (Серия «Научно-атеистическая библиотека»).

81. *Фрейденталь Х.* Язык логики: Пер. с англ. / Под ред. Ю.А. Гастева.– М.: Наука. Главн. ред. физ.-мат. лит-ры, 1969.– 136 с.

82. *Математические* методы современной биомедицины и экологии / А.А. Яшин [и др.]; Под общ. ред. Е.И. Нефедова, А.А. Хадарцева и А.А. Яшина.– Тула: Изд-во Тульск. гос. ун-та, 1997.– 223 с.

83. *Brouwer L.E.J.* Zur Begründung der intuitionistischen Mathematik // *Mathematische Annalen* (Berlin).– 1924.– Bd. 93.– S. 244–257.

84. *Шубников А.В., Котчик В.А.* Симметрия в науке и искусстве. Изд-е 2-е, перераб. и допол.– М.: Наука, 1972.– 339 с.
85. *Пирогов Н.И.* Быть хирургом: записки старого врача / Под ред. Е. Мигуновой.– М.: Родина, 2019.– 544 с. (Серия «Врачебные истории»).
86. *Энгельс Ф.* Роль труда в процессе превращения обезьяны в человека: Пер. с нем.– М.–Л.: ОГИЗ Гос. изд-во полит. лит-ры, 1946.– 16 с.
87. *Тора* (Пятикнижие Моисеево): Параллельный текст на иврите и русском языке / Под общ. ред. проф. Г. Брановера.– Иерусалим: «Шамир», 5753; Москва: «Арт-бизнес-центр», 1993.– 1135 с.
88. *Циолковский К.Э.* Очерки о Вселенной. 2-ое изд., дополн. / Сост. Н.Г. Беловой, Л.А. Кутузовой, Т.В. Чугровой.– Калуга: Золотая аллея, 2006.– 384 с., ил.
89. *Визит* американцев на Луну: миф или реальность?: Сборник историко-публицистических статей / Е. Скоблов, М. Лапшин, Р. Тишковский, Х. Ребане, А. Яшин, А. Тарасов; Под ред. Е. Скоблова.– Екатеринбург: Издательские решения по лицензии Ridero, 2021.– 192 с. (в электронной форме на сайте: https://ridero.ru/books/vizit_amerikancev_na_lunu_mif_ili_realnost/; также см. на сайте инет-магазина AliExpress).
90. *Лапшин М.И., Скоблов Е.М.* Лунная дуэль XX века.– М.: Новые Витражи, 2020.– 78 с., ил.
91. *Роман Тишковский.* Лунные заметки // Московский Парнас.– 2020.– № 4.– С. 94–116.
92. *Мухин Ю.И.* Лунная афера США.– М.: Издатель Быстров, 2006.– 432 с., ил.
93. *Мормуль Н.Г.* Катастрофы под водой (Гибель подводных лодок в эпоху «холодной войны»). 2-ое изд.– СПб, 2001.– 659 с.
94. *Энгельгардт А.Н.* Из деревни: 12 писем, 1872–1887. Изд-ие 7-ое.– М.: Мысль, 1987.– 636 с.

95. *Пуанкаре Анри*. Новые методы небесной механики / В кн.: Избранные труды в 3-х томах.– М.: Наука, Т. I, 1971.– 771 с.; Т. II, 1972.– С. 8–456 (Серия «Классики науки»).

96. *Мережковский Д.С.* Л. Толстой и Достоевский. Вечные спутники.– М.: Республика, 1995.– 622 с.

97. *Троцкий Л.Д.* Литература и революция. Печатается по изд. 1923 г.– М.: Политиздат, 1991.– 400 с.

98. *Мур Дж. Э.* Природа моральной философии: Пер. с англ. / Предисл. А.Ф. Грязнова и Л.В. Коноваловой.– М.: Республика, 1999.– 351 с. (Серия «Библиотека этической мысли»).

99. *Федоров Н.Ф.* Сочинения / Общ. ред. А.В. Гулыга.– М.: Мысль, 1982.– 711 с. (Серия «Философское наследие»).

100. *Ортега-и-Гассет Х.* Что такое философия?: Пер. с исп. / Отв. ред. М.А. Киссель.– М.: Наука, 1991.– 408 с. (Серия «Мыслители XX века»).

101. *Зиновьев А.А.* Коммунизм как реальность. Кризис коммунизма.– М.: Центрполиграф, 1994.– 495 с.

102. *Яшин А.А.* Оператор вернадскиана в современной теории эволюции // Вестник новых медицинских технологий: Электронный журнал.– 2013.– № 1 (URL: <http://www.medtsu.tula.ru>).

103. *Яшин А.А.* Оператор вернадскиана в современной теории эволюции и ноосферной парадигме / В кн.: Вернадскианская революция в научно-образовательном пространстве России: Колл. монография / Под ред. А.И. Субетто и В.А. Шамахова.– СПб: Астерион, 2013.– С. 129–135.

104. *Вернадский В.И.* Биосфера и ноосфера / Предисл. Р.К. Баландина.– М.: Айрис-пресс, 2004.– 576 с. (Серия «Библиотека истории и культуры»).

105. *Казначеев В.П.* Думы о будущем: Рукописи из стола.– Новосибирск: Издатель, 2004.– 208 с.

106. *Казначеев В.П., Трофимов А.В.* Очерки о природе живого вещества и интеллекта на планете Земля: Проблемы космопланетарной антропоэкологии.– Новосибирск: Наука. Сиб. изд. фирма РАН, 2004.– 312 с.

107. *Тойнби А.Дж.* Постижении истории: Пер. с англ.– М.: Прогресс, 1991.– 736 с.
108. *Сорос Дж.* Кризис мирового капитализма. Открытое общество в опасности: Пер. с англ.– М.: ИНФРА, 1999.– 262 с.
109. *Тоффлер Э.* Третья волна: Пер. с англ.– М.: ООО «Фирма «Издат-во АСТ», 1999.– 784 с.
110. *Гэлбрейт Дж.К.* Жизнь в наше время: Воспоминания: Пер. с англ.– М.: Прогресс, 1986.– 405 с.
111. *Бергсон Анри.* Собрание сочинений в 5 тт. Т. 2. Непосредственные данные сознания (время и свобода воли): Пер. с фр. Б. Бычковского.– СПб: Издание М.И. Семенова, 1914.– 224 с.
112. *Бергсон Анри.* Собрание сочинений в 5 тт. Т. 4. Вопросы философии и психологии: Пер. с фр. В. Флеровой.– СПб: Издание М.И. Семенова, 1914.– 231 с.
113. *Бергсон Анри.* Собрание сочинений в 5 тт. Т. 5. Введение в метафизику (и др. произведения): Пер. с фр. В. Флеровой и И. Гольденберга.– СПб: Издание М.И. Семенова, 1914.– 206 с.
114. *Большаков Б.Е., Кузнецов О.Л.* Развитие натурофилософских идей М.В. Ломоносова в научной школе устойчивого развития: Университет «Дубна» // Вестник Российской академии естественных наук.– 2011.– № 3.– С. 55–63.
115. *Кобзев И.Ю.* Морфология законов природы // Академия тринитаризма.– М., Электрон. № 77-6567. Публ. 20432 от 30.03.2015.
116. *Сухонос С.И.* Логика эволюции человечества.– М.: ЗАО Изд-во «Экономика», 2008.– 224 с.
117. *Мир Бартини:* Сб. статей по физике, космологии и философии видного советского авиаконструктора Роберта ди Бартини / Сост. А.Н. Маслов.– М.: Самообразование, 2009.– 224 с.
118. *Сухонос С.И.* Масштабная гармония Вселенной.– М.: Новый Центр, 2002.– 253 с.

119. *Панченков А.Н.* Энтропия-2: Хаотическая механика.– Нижний Новгород: Интелсервис, 2002.– 713 с.

120. *Панченков А.Н.* Энтропийная механика.– Нижний Новгород, Йошкар–Ола: ГУП «МПИК», 2005.– 576 с.

121. *Герлейн О.В., Жукова Е.С.* Информационно-энтропийный подход при исследовании динамических систем // Вестник ТулГУ: Серия «Дифференциальные уравнения и прикладные задачи».– 2016.– Вып. 1.– С. 32–48.

122. *Еремин А.Л.* Ноогенез и теория интеллекта.– Краснодар: «Советская Кубань», 2005.– 356 с.

123. *Хакен Г.* Принципы работы головного мозга: Синергетический подход к активности мозга, поведению и когнитивной деятельности: Пер. с англ.– М.: ПЕР СЭ, 2001.– 351 с.

124. *Взаимодействие* физических полей с живым веществом / Е.И. Нефедов, А.А. Протопопов, А.Н. Семенцов, А.А. Яшин; Под общ. ред. А.А. Хадарцева.– Тула: Изд-во Тульск. гос. ун-та, 1995 (2-е изд. 1997).– 179 с.

125. *Архимед.* Псаммит / В кн.: Архимед. Сочинения: Пер. с древнегреч. И.Н. Веселовского и с арабск. Б.А. Розенфельда.– М.: Физматгиз, 1962.– С. 358–367.

126. *Алексей Яшин.* Творческое предвидение гения: от Великого инквизитора к Великому глобализатору (К 200-летию со дня рождения великого русского писателя Федора Михайловича Достоевского (1821–1881)) // Приокские зори.– 2021.– № 4.– С. 3–25 (в электронной форме на сайте www.pz.tula.ru).

127. *Дарвин Ч.* Происхождение видов: Пер. с англ.– М.: Наука, 1987.– 500 с.

128. *Яшин А.А.* Художественная эвристика (Роль чувственного познания в творчестве): Петровская академия наук и искусств.– Тула: Изд-во «Тульский полиграфист», 2001.– 411 с.

129. *Лихтенштадт В.О.* Гете: Борьба за реалистическое мировоззрение. Искания и достижения в области изучения природы и теории познания / Под

ред. А. Богданова.– Петербург: Госиздат, 1920.– 500 с. (Серия «Труды Социалистической академии»).

130. *Деглин В.Л.* Асимметрия мозга // Курьер ЮНЕСКО.– 1976.– № 2.– С. 3–32.

131. *Фрейд З.* Остроумие и его отношение к бессознательному: Пер. с нем.– СПб–М.: «Университетская книга» АСТ, 1997.– 318 с. (Серия «Классики зарубежной психологии»).

132. *Алексей Яшин.* Задушевные беседы об умозамещении (восьмая книга рассказов Николая Андреевича): Роман-новеллино / Предисл. Л.В. Ханбекова: Академия российской литературы.– М.: «Московский Парнас», 2017.– 343 с. (Библиотека журнала «Приокские зори») (В эл. форме на сайте www.pz.tula.ru).

133. *Алексей Яшин.* Житие наше оцифрованное: новеллино (девятая книга рассказов Николая Андреевича): Академия российской литературы.– М.: РОО «Литературное сообщество «Новые Витражи», 2019.– 329 с. (Библиотека журнала «Приокские зори») (В эл. форме на сайте www.pz.tula.ru).

134. *Лаврик В.И., Фильчакова В.П., Яшин А.А.* Конформные отображения физико-топологических моделей / Отв. ред. академ. Ю.А. Митропольский: Институт математики АН УССР.– Киев: Наукова думка, 1990.– 376 с.

135. *Афромеев В.И., Привалов В.Н., Яшин А.А.* Согласующие устройства гибридных и полупроводниковых интегральных СВЧ схем / Отв. ред. Е.И. Нефедов: Институт технической механики АН УССР.– Киев: Наукова думка, 1989.– 192 с.

136. *Сычевский Ю.В.* Диплом на научное открытие. Закон сохранения информации: ЕАЕН, Регистр. № 06-2020. Ганновер, Германия. 23.07.20 (3 с.).

137. *Сычевский Ю.В.* Диплом на научное открытие. Закон минимального количества информации: ЕАЕН, Регистр. № 08-2020. Ганновер, Германия. 08.10.2020 (3 с.).

138. *Сычевский Ю.В.* Диплом на научное открытие. Закон избыточности информации (закон кибернетики): ЕАЕН, Регистр. № 07-2020. Ганновер, Германия. 30.07.2020 (3 с.).

139. *Сычевский Ю.В., Линник Л.Н.* Об одном подходе к доказательству существования закона сохранения информации / В кн.: Наука и современность: вызовы глобализации: сб. статей VI Межд. конф.– Киев: Центр научн. публ. «Велес», 2020.– С. 120–124.

140. *Сычевский Ю.В., Линник Л.Н.* О наличии значительной избыточности информации в управлении динамическими системами / В кн.: Наука и современность: вызовы глобализации: сб. статей VI Межд. конф.– Киев: Центр научн. публ. «Велес», 2020.– С. 114–119.

141. *Яшин А.А.* Дуальность представления информационных сигналов в биосистемах: обобщенная теорема Котельникова // Вестник новых медицинских технологий.– 2013.– Т. XX, № 4.– С. 146–153.

142. *Яшин А.А.* Непротиворечивость сосуществования аналогового мышления и цифрового мышления человека с позиции многозначной комплексной логики // Вестник новых медицинских технологий.– 2016.– Т. 23, № 3.– С. 216–221.

143. *Яшин А.А.* Электродинамическая концепция возникновения киральности (диссимметрии) биоорганического мира Земли // Вестник новых медицинских технологий.– 2016.– Т. 23, № 1.– С. 165–170.

144. *Котельников В.А.* Теория потенциальной помехоустойчивости.– М.: Радио и связь, 1998.– 152 с.

145. *Котельников В.А.* О пропускной способности эфира и проволоки в энергосвязи / В кн.: Материалы к I Всеросс. Съезду по вопросам технической реконструкции дела связи и развития слаботочной промышленности: Всесоюзн. энергетический комитет, М., 1933 // Успехи физических наук.– 2006.– Т. 176, № 7.– С. 762–770.

146. *Фридман А.А.* Мир как пространство и время / Послесл. Я.А. Смодинского. 4-е изд., испр.– М.: Изд-во ЛКИ/URSS, 2007.– 112 с.

147. Стратонович Р.Л. Теория информации.– М.: Советское радио, 1975.– 424 с.
148. Лосев А.Ф. Бытие – имя – космос / Сост. и ред. А.А. Тахо–Годи.– М.: Мысль, 1993.– 958 с.
149. Кудрин В.Б. Рецензия на книгу А.Ф. Лосева «Диалектические основы математики».– Москва: Academia, 2013.– 800 с. // Вестник Российского философского общества.– 2014.– № 1(69).– С. 153–154.
150. Герлейн Д.О., Герлейн О.В. Гармония порядка и хаоса в натуральном числовом ряде как шаг к зарождению когнитивного порядка // Вестник ТулГУ: Серия «Дифференциальные уравнения и прикладные задачи».– 2015.– Вып. 1.– С. 43–54.
151. Шопенгауэр А. Мир как воля и представление: Пер. с нем. Ю.И. Айхенвальда. Т. 1.– М.: Издание Д.П. Ефимова, 1890.– 428 с.
152. Клейн Ф. Лекции об икосаэдре и решении уравнений пятой степени: Пер. с нем. / Под ред. А.Н. Тюриня.– М.: Наука. Гл. ред. физ.-мат. лит., 1989.– 336 с.
153. История математики с древнейших времен до начала XIX столетия. В 3-х тт. / Под ред. А.П. Юшкевича.– М.: Наука; Т. 1, 1970.– 351 с.; Т. 2, 1970.– 300 с.; Т. 3, 1972.– 495 с.
154. Женихов В.А., Яшин А.А. Генератор простых чисел для устройств помехоустойчивой передачи информации по радиоканалу // Доклады Академии наук.– 1995.– Т. 343, № 6.– С. 749–751.
155. Бердяев Н.А. Самопознание (Опыт философской автобиографии) / Сост. А.В. Вадимов.– М.: Книга, 1991.– 446 с.
156. Кобозев Н.И. Исследования в области термодинамики процессов информации и мышления.– М.: Изд-во МГУ, 1971.– 252 с.
157. Кобозев Н.И. О физике мышления // Русская мысль.– 1992.– № 1.– С. 16–21.
158. Lotka A. Elements of physical biology.– Baltimore, 1925.– 406 p.

159. *Бессознательное. Природа. Функции. Методы исследования*: В 4-х тт. Т. I. Развитие идеи / Под общ. ред. А.С. Прангишвили, А.Е. Шерозия и Ф.В. Бассина.– Тбилиси: Мецниереба, 1978.– 786 с.

160. *Бессознательное. Природа. Функции. Методы исследования*: В 4-х тт. Т. II. Сон. Клиника. Творчество / Под общ. ред. А.С. Прангишвили, А.Е. Шерозия и Ф.В. Бассина.– Тбилиси: Мецниереба, 1978.– 686 с.

161. *Бессознательное. Природа. Функции. Методы исследования*: В 4-х тт. Т. III. Познание. Общение. Личность / Под общ. ред. А.С. Прангишвили, А.Е. Шерозия и Ф.В. Бассина.– Тбилиси: Мецниереба, 1978.– 796 с.

162. *Бессознательное. Природа. Функции. Методы исследования*: В 4-х тт. Т. IV. Результаты дискуссии / Под общ. ред. А.С. Прангишвили, А.Е. Шерозия и Ф.В. Бассина.– Тбилиси: Мецниереба, 1985.– 462 с.

163. *Кэмпбелл А., Джиллет Г., Джонс Г. Медицинская этика*: Пер. с англ. / Под ред. Ю.М. Лопухина и Б.Г. Юдина. 2-е изд.– М.: ГЭОТАР-Медиа, 2007.– 400 с.

164. *Савин Е.И., Субботина Т.И., Яшин А.А. Экспериментальная гипоплазия красного костного мозга: Биоинформационный анализ и перенос физиологической информации*: Монография.– Saarbrücken (Deutschland): LAP LAMBERT Academic Publishing, 2013.– 256 с.

165. *Субботина Т.И., Хадарцев А.А., Яшин А.А., Еськов В.М. Явление акцептор-донорского переноса физиологической информации* / В кн.: V Троицкая конф. «Медицинская физика и инновации в медицине (ТКМФ-5)»: Сб. материалов. Т. 1.– Троицк: Троицкий научный центр РАН, 2012.– С. 129–131.

166. *Иванов Д.В., Ленников Р.В., Морозов В.Н., Савин Е.И., Субботина Т.И., Хадарцев А.А., Яшин А.А. Эффект донор-акцепторного переноса проходящим электромагнитным излучением сано- и патогенных характеристик биообъекта и создание новых медицинских технологий* // Вестник новых медицинских технологий.– 2010.– Т. XVII, № 2.– С. 10–15.

167. *Патент на корисну модель № 87814 (Україна). Спосіб корекції фізіологічного і функціонального стану людини* / Дзензерський В.О., Соко-

ловський І.І., Погоріла Л.М., Соколовський С.І., Тютюнник В.М., Філіппов Ю.О., Хачапурідзе М.М., Яшін А.А. Бюл. № 4, 25.02.2014.

168. *Патент* на корисну модель № 96225 (Україна). Пристрій для нормалізації фізіологічного і функціонального стану людини / Соколовський І.І., Лавріч Ю.М., Плаксін С.В., Погоріла Л.М., Прохоров В.А., Соколовський С.І., Яшін А.А. Бюл. № 2, 26.01.2015.

169. *Сафонов А.Л.* Человек и его восприятие реальности.– Екатеринбург: Издательские решения по лицензии Ridero, 2021.– 144 с.

170. *Сержантов В.Ф.* Характер и деструктивное поведение (Феноменология предательства). Ч. I. Теория личности.– СПб: ТОО «Ривьера», 1993.– 133 с.

171. *Катасонов В.Ю.* Экономика Сталина / Отв. ред. О.А. Платонов.– М.: Ин-т русской цивилизации, 2014.– 416 с.

172. *Катасонов В.Ю.* Закат эпохи либерализма. Хроника финансового апокалипсиса.– М.: Книжный мир, 2019.– 527 с. (Серия «Финансовая хроника профессора Катасонова». Вып. VIII).

173. *Васильев А.В.* Пространство, время, движение: Исторические основы теории относительности. Изд. 2-е.– М.: Изд-во ЛКИ/URSS, 2007.– 136 с. (Серия «Из наследия мировой философской мысли: философия науки»).

174. *Фролов И.Т.* Перспективы человека: Опыт комплексной постановки проблемы, дискуссии, обобщение. Изд. 3-е.– М.: Изд-во ЛКИ/URSS, 2008.– 304 с. (Серия «Из наследия И.Т. Фролова»).

175. *Айверсон К.Е.* Нотация как средство мышления / В кн.: Лекции лауреатов премии Тьюринга: Пер. с англ. / Под ред. Р. Эшенхёрста.– М.: Мир, 1993.– С. 392–450.

176. *Алексей Яшин.* Жизнь как сон: Встречное путешествие во времени: Роман-новеллино (двенадцатая книга рассказов Николая Андреевича): Академия российской литературы.– М.: «Новые Витражи», 2022.– 383 с. (Библиотека журнала «Приокские зори») (В эл. форме на сайте www.pz.tula.ru).

177. *Ньютон Исаак*. Математические начала натуральной философии: Пер. с лат. акад. А.Н. Крылова / Под ред. Л.С. Полака. 3-е изд.— М.: Изд-во ЛКИ/URSS, 2008.— 704 с. (Серия «Классики науки»).

178. *Шелейкова Н.И.* Размышление о человеке и мире на основе «спектральной логики»: Сб. статей и аналитических материалов.— М.: «Беловодье», 2014.— 272 с.

179. *Грибашев В.П., Шелейкова Н.И.* Что такое «спектральная логика» и «спектроглобус Грибашева».— М.: «Беловодье», 2009.— 352 с., ил.

180. *Шелейкова Н.И.* Диалоги на вечные темы. Книга не для всех.— М.: «Беловодье», 2011.— 704 с., ил.

181. *Post E.L.* Introduction to a General Theory of Elementary Propositions // American Journal of Mathematics.— 1921.— V. 43, № 3.

182. *Оруэлл Дж.* «1984» и эссе разных лет: Роман и художественная публицистика: Пер. с англ.— М.: Прогресс, 1989.— 384 с. (Серия «Зарубеж. худож. публицистика и докум. проза»).

183. *Анна Ахматова*. Бег времени: Избранные произведения.— СПб: Азбука, Азбука-Аттикус, 2021.— 384 с. (Серия «Мировая классика»).

184. *Никколо Макиавелли*. Государь. О военном искусстве: Пер. с итал.— М.: Изд-во АСТ, 2021.— 416 с. (Серия «Эксклюзивная классика»).

185. *Кант Иммануил*. Критика практического разума: Пер. с нем.— М.: Эксмо, 2015.— 224 с. (Серия «Великие идеи»).

186. *От нейрона к мозгу* / Николлас Дж.Г., Мартин А.Р., Валлас Б.Дж., Фукс П.А.: Пер. с англ.— М.: Едиториал УРСС, 2003.— 672 с.

187. *Яшин А.А.* Конструкторский синтез широкополосных согласующих устройств для гибридных и полупроводниковых интегральных СВЧ-схем: Дисс... канд. техн. наук / Конструкторское бюро приборостроения.— М.: Московский авиационный институт, 1988.— 301 с.

188. *Яшин А.А.* Архитектоника и конструкторский синтез многофункциональных объемных интегральных модулей СВЧ- и КВЧ-диапазонов: Дисс... д-ра техн. наук: В 2-х тт. / Центральное конструкторское бюро аппаратостро-

ения.– М.: Московский авиационный институт, 1993.– Т. 1.– 473 с.; Т. 2.– 212 с.

189. *Яшин А.А.* Основы системного моделирования информационных процессов в живом веществе и совершенствование крайневысокочастотной терапии (Теоретико-экспериментальное исследование): Дисс... д-ра биол. наук / ГУП НИИ НМТ – НИЦ мед. фак-та ТулГУ.– Тула: ТулГУ, 2001.– 556 с.

190. *Яшин А.А., Кандлин В.В., Плотникова Л.Н.* Проектирование многофункциональных объемных интегральных модулей СВЧ- и КВЧ-диапазонов: Монография / Под ред. Е.И. Нефедова.– М.: НТЦ «Информтехника», 1992.– 324 с.

191. *Верлань А.Ф., Сизиков В.С.* Интегральные уравнения: методы, алгоритмы, программы: Справочное пособие / Отв. ред. Г.Е. Пухов: Ин-т проблем моделирования в энергетике АН УССР.– Киев: Наукова думка, 1986.– 543 с.

192. *Адамар Ж.* Исследование психологии процесса изобретения в области математики: Пер. с фр. / Под ред. И.Б. Погребысского.– М.: Советское радио, 1970.– 152 с.

193. *Шерозия А.Е.* К проблеме сознания и бессознательного психического. В 2-х тт.– Тбилиси: Мецниереба. Т. I – 1969.– 482 с.; Т. II – 1973.– 522 с.

194. *Чхартишвили Ш.Н.* К вопросу об онтологической природе бессознательного / В кн. [159].– С. 95–110.

195. *Герасимов И.Г., Яшин А.А.* Ионно-молекулярная модель памяти. Основные определения. Виды памяти (краткий обзор) // Вестник новых медицинских технологий.– 2013.– Т. XX, № 4.– С. 165–170.

196. *Герасимов И.Г., Яшин А.А.* Ионно-молекулярная модель памяти. Материальные носители доставки и хранения информации // Вестник новых медицинских технологий.– 2013.– Т. XX, № 4.– С. 171–176.

197. Герасимов И.Г., Яшин А.А. Ионно-молекулярная модель памяти. Способы кодирования (формализации) и переноса информации // Вестник новых медицинских технологий.– 2014.– Т. XXI, № 1.– С. 100–104.

198. Герасимов И.Г., Яшин А.А. Ионно-молекулярная модель памяти. Структура памяти, ее пропускная способность, коммутаторы и диспетчеры информации // Вестник новых медицинских технологий.– 2014.– Т. XXI, № 3.– С. 191–194.

199. Герасимов И.Г., Яшин А.А. Ионно-молекулярная модель памяти. Структурные элементы библиотеки памяти и взаимосвязь между ними // Вестник новых медицинских технологий.– 2014.– Т. XXI, № 3.– С. 195–198.

200. Герасимов И.Г., Яшин А.А. Ионно-молекулярная модель памяти. Механизмы поиска информации в библиотеке памяти // Вестник новых медицинских технологий.– 2014.– Т. XXI, № 4.– С. 137–141.

201. Герасимов И.Г., Яшин А.А. Ионно-молекулярная модель памяти. Потенциальные источники, передатчики, детекторы и накопители информации // Вестник новых медицинских технологий. Электронное издание.– 2014.– № 1. URL: <http://www.medtsu.tula.ru/VNMT/Bulletin/E2014-1/4701.pdf> (5 с.)

202. Герасимов И.Г., Яшин А.А. Ионно-молекулярная модель памяти. Формирование информационного пространства памяти посредством ионов водорода // Вестник новых медицинских технологий. Электронное издание.– 2014.– № 1. URL: <http://www.medtsu.tula.ru/VNMT/Bulletin/E2014-1/4752.pdf> (8 с.)

203. Герасимов И.Г., Яшин А.А. Ионно-молекулярная модель памяти. Причины, приводящие к искажению информации, хранящейся в памяти // Вестник новых медицинских технологий.– 2015.– Т. XXII, № 1.– С. 82–86.

204. Герасимов И.Г., Яшин А.А. Ионно-молекулярная модель памяти. Запоминание // Вестник новых медицинских технологий.– 2015.– Т. XXII, № 2.– С. 103–108.

205. *Герасимов И.Г., Яшин А.А.* Ионно-молекулярная модель памяти. Извлечение информации и временная память // Вестник новых медицинских технологий.– 2015.– Т. XXII, № 3.– С. 171–177.

206. *Герасимов И.Г., Яшин А.А.* Ионно-молекулярная модель памяти. Проблема энтропии// Вестник новых медицинских технологий.– 2015.– Т. XXII, № 4.– С. 144–153.

207. *Краткий* катехизис д-ра Лютера: Параллельный текст на немецком и русском языках.– Erlangen: Martin-Luther-Verlag Erlangen [без года издания].– 31 с.

208. *Муаммар Каддафи.* Зеленая книга: В 3-х частях: Пер. с арабск.– М.: АСТЭС (Российско-арабский торгово-экономический совет), 2000.– 127 с.

209. *Нилус С.А.* Близ есть, при дверех / Полное собрание сочинений. В 5 тт. Т. 5 / Общ. ред. А.Н. Стрижева.– М.: ООО «Винруд» (Публикация Александра Стрижева), 2013.– 665 с.

210. *Фрейд З.* Психология масс и анализ человеческого «Я»: Пер. с нем.– М: Современные проблемы, 1925.– 112 с.

211. *Алексей Яшин.* Видение на Патмосе: роман-предвидение в 6-и частях / Предисл. Л.В. Ханбекова: Академия российской литературы.– М.: «Московский Парнас», 2012.– 407 с., ил. (Библиотека журнала «Приокские зори»).

212. *Леви-Брюль Л.* Сверхъестественное в первобытном мышлении: Пер. с фр. – М.: Педагогика-Пресс, 1994.– 608 с. (Серия «Психология: Классические труды»).

213. *Карпинская Р.С., Никольский С.А.* Социобиология: Критический анализ.– М.: Мысль, 1988.– 203 с.

214. *Афромеев В.И., Хадарцев А.А., Яшин А.А.* Биофизика полей и излучений и биоинформатика. Ч. III. Основы физико-биологической и технической реализации управляющих воздействий высокочастотными электромагнитными полями в медицине / Под ред. А.А. Яшина.– Тула: Изд-во Тульск. гос. ун-та, 1999.– 508 с.

215. *Горбань А.Н., Россиев Д.А.* Нейронные сети на персональном компьютере.– Новосибирск: Наука. Сибирская издательская фирма РАН, 1996.– 276 с.
216. *Ньюэлл А., Саймон Х.* Информатика как эмпирическое исследование: символы и поиск / В кн.: Лекции лауреатов премии Тьюринга: Пер. с англ. / Под ред. Р. Эшенхёрста.– М.: Мир, 1993.– С. 333–370.
217. *Поляков А.М.* Калибровочные поля и струны: Пер. с англ.– Ижевск: Издат. дом «Удмуртский университет», 1999.– 312 с.
218. *Каку М.* Введение в теорию суперструн: Пер. с англ.– М.: Мир, 1999.– 624 с.
219. *Козырев Н.А.* Время как физическое явление / В кн.: Моделирование и прогнозирование в биоэкологии.– Рига: Изд-во Рижск. гос. ун-та, 1982.– С. 59–72.
220. *Горбунов Д.С., Рубаков В.А.* Введение в теорию ранней Вселенной: Теория горячего Большого взрыва.– М.: Изд-во ЛКИ/URSS, 2008.– 552 с.
221. *Кликс Ф.* Пробуждающееся мышление: У истоков человеческого интеллекта: Пер. с нем. / Под ред. Б.М. Величковского.– М.: Прогресс, 1983.– 302 с.
222. *Roy le E.* L'exigence idealiste et le fait d'evolution.– Paris, 1927.– 196 p.
223. *Субетто А.И.* XXI век – «роды» ноосферной истории человечества: научно-философский очерк / Под ред. В.А. Шамахова.– СПб: Астерион, 2022.– 44 с.
224. *Субетто А.И.* Закон спиральной фрактальности системного времени и теории наблюдателя и сверх-наблюдателя / Под ред. В.А. Шамахова.– СПб: Астерион, 2022.– 128 с.
225. *Фейнман Р., Хибс А.* Квантовая механика и интегралы по траекториям.– М.: Мир, 1968.– 422 с.
226. *Любинская Л.Н., Уемов А.И.* Великие открытия Анри Пуанкаре (К 150-летию со дня рождения) // Вестник Российской академии наук.– 2004.– Т. 74, № 4.– С. 321–348.

227. *Пуанкаре А.* О науке: Пер. с фр. / Под ред. Л.С. Понтрягина. 2-е изд.– М.: Наука. Гл. ред. физ.-мат. лит., 1990.– 736 с.
228. *Мур Дж.* Принципы этики: Пер. с англ.– М.: Прогресс, 1984.– 326 с.
229. *Гадамер Х.-Г.* Истина и метод: Основы философской герменевтики: Пер. с нем. / Общ. ред. Б.Н. Бессонова.– М.: Прогресс, 1988.– 704 с.
230. *Понтрягин Л.С.* Знакомство с высшей математикой: Дифференциальные уравнения и их приложения.– М.: Наука. Гл. ред. физ.-мат. лит., 1988.– 208 с.
231. *Яшин А.А.* Глобализация как ноосферный процесс / В кн.: В.И. Вернадский и ноосферная парадигма развития общества, науки, культуры, образования и экономики в XXI веке: колл. монография / Под ред. А.И. Субетто и В.А. Шамахова. В 3-х томах. Том 1.– СПб: Астерион, 2013.– С. 236–253.
232. *Ван Кампен Н.Г.* Стохастические процессы в физике и химии: Пер. с англ. / Под ред. С.С. Моисеева.– М.: Высшая школа, 1990.– 376 с.
233. *Нелинейные* эффекты в хаотических и стохастических системах / В.С. Анищенко, В.В. Астахов, Т.Е. Вадивасова и др.; Под ред. В.С. Анищенко.– М.–Ижевск: Институт компьютерных исследований, 2003.– 544 с.
234. *Шустер Г.* Детерминированный хаос: Пер. с англ. / Под ред. А.В. Гапонова-Грехова и М.И. Рабиновича.– М.: Мир, 1988.– 240 с.
235. *Яшин А.А.* Модели энергетических процессов в клетках организма при КВЧ-облучении, использующие эффект стохастического резонанса // Вестник новых медицинских технологий.– 1999.– Т. VI, № 2.– С. 18–24.
236. *Яшин А.А.* Информационно-полевая самоорганизация биосистем // Вестник новых медицинских технологий.– 2000.– Т. VII, № 1.– С. 30–38.
237. *Яшин А.А.* Явление стохастического резонанса в биосистемах при воздействии внешнего электромагнитного поля и его роль в регуляции свободной энергии // *Physics of the Alive: Int. Journ. (Kiev).*– 2000.– V. 8, № 2.– С. 14–28.

238. *Яшин А.А.* Информационный обмен в живой и неживой природе и информационная виртуальная реальность // Биомедицинская радиоэлектроника.– 2000.– № 12.– С. 46–57.

239. *Анищенко В.С., Нейман А.Б., Мосс Ф., Шиманский–Гайер Л.* Стохастический резонанс как индуцированный шумом эффект увеличения степени порядка // Успехи физических наук.– 1999.– Т. 167, № 1.– С. 7–38.

240. *Гвоздев В.И., Кузаев Г.А., Нефедов Е.И., Яшин А.А.* Физические основы моделирования объемных интегральных схем СВЧ и КВЧ // Успехи физических наук.– 1992.– Т. 162, № 3.– С. 129–160.

241. *Гвоздев В.И., Нефедов Е.И.* Объемные интегральные схемы СВЧ.– М.: Наука. Гл. ред. физ.-мат. лит., 1985.– 256 с.

242. *Гвоздев В.И., Нефедов Е.И.* Объемные интегральные схемы СВЧ – элементная база аналоговой и цифровой радиоэлектроники.– М.: Наука. Гл. ред. физ.-мат. лит., 1987.– 112 с. (Серия «Проблемы науки и технического прогресса»).

243. *Яшин А.А.* Конструирование микроблоков с общей герметизацией.– М.: Радио и связь, 1985.– 100 с. (Серия «Библиотека конструктора радиоэлектронной аппаратуры»).

244. *Гад С.Я., Крючков А.Н., Яшин А.А.* Биофизика полей и излучений и биоинформатика. Ч. IV. Биоанalogии в технике и технологиях: создание систем сверхбыстрой обработки информации.– Тула: Изд-во «Тульский полиграфист», 2000.– 268 с.

245. *Хармут Х.* Применение методов теории информации в физике: Пер. с англ.– М.: Мир, 1989.– 344 с.

246. *В.И. Вернадский* и ноосферная парадигма развития общества, культуры, образования и экономики в XXI веке: колл. монография / Под ред. А.И. Субетто и В.А. Шамахова. В 3-х тт.– СПб: Астерион, 2013.– Т. I.– 574 с.; Т. II.– 588 с.; Т. III.– 580 с.

247. *Маркс К., Энгельс Ф.* Коммунистический манифест: Пер. с нем. / С введением и примечаниями Д. Рязанова. Изд. 6-е.: Институт К. Маркса и Ф.

Энгельса.— М.—Л.: Госиздат, 1930.— 328 с. (Серия «Библиотека научного социализма»).

СПИСОК ОСНОВНЫХ ОПЕРАЦИОННЫХ СИМВОЛОВ КОМПЛЕКСНОЙ ЛОГИКИ

\wedge — конъюнкция («и»; «каждый из»)

\vee — ослабленная дизъюнкция («или»; «по крайней мере один из»)

$:$ — сильная дизъюнкция («либо, либо»; «один и только один из»)

\sim — внешнее отрицание («не»; «не так»)

\rightarrow — оператор условности («если, то»)

\leftrightarrow — оператор обратимой условности («если и только если»)

\forall — квантор общности («все»)

\exists — квантор существования («некоторые»)

\neg — внутреннее отрицание (читается как и внешнее отрицание, но располагается в высказываниях иначе)

$?$ — оператор неопределенности

$x \equiv Df \cdot y (\equiv Df \cdot)$ — читается как «будем считать x высказыванием таким, что $x \equiv y$ », где y есть данное высказывание

\downarrow — стрелка Пирса («не — или»)

α, χ — субъект или предикат высказывания

P — предикат, термин, обозначающий признак предмета

E — предикат существования

M — модальный предикат «возможно»

N — модальный предикат «необходимо»

C — модальный предикат «случайно»

\Rightarrow — двухместный предикат изменения

\Downarrow — одноместный предикат («изменяется»; «изменился»)

\vdash — для $x \vdash y$ читается: «из x следует y »

$\dashv\vdash$ — общий для двух формул: $x \vdash y$ и $y \vdash x$

\rightarrow — предикат включения по значению

\Leftrightarrow — предикат тождества по значению

(Введенные нами операционные символы см. разъяснение в тексте книги)

ПРЕДМЕТНЫЙ УКАЗАТЕЛЬ

ОГЛАВЛЕНИЕ

Список основных сокращений

Ноосферная эволюция в ее связи со вселенским разумом

(Предисловие президента НОАН А.И. Субетто)

*Введение. Концепция трех миров Платона–Поппера и объективная
непротиворечивость эволюционного формирования четвертого (био-
технического) мира*

(Взаимосвязь трех миров Платона–Поппера (). Степень автономности третьего мира от человека (человечества) (). Третий мир в его финальном формировании как замыкание эволюции человека биологического (). Онтологическая обусловленность продолжения эволюции после формирования третьего мира ().

Глава 1. Предтеча четвертого мира в структуре третьего мира К.Р.

Поппера: характерные примеры

(«Живое» и «техническое» освоение космоса как прерогативы третьего и четвертого миров, соответственно (). Переход от самодостаточности третьего (в совокупности со вторым) мира к формированию мира четвертого (). Пример предтечи четвертого мира из гуманитарной сферы социумной жизни человека: литература как Карфаген сопротивления глобализации (). Литературное творчество и самоосознание человеком своего мышления (). Взросление, апофеоз и нивелирование творческой словесности (). «От слова к цифре» – технологии расчеловечивания в литературном ареале (). Невостребованность литературы в биотехническом мире: действительность и нерадостный прогноз. Вместо образного знания – информационный шум (). Современный писатель и исчезающий читатель... ().

**Глава 2. Биосферно-ноосферный вернадскианский переход в свете
эволюционной эпистемологии и наступление постгуманитарной эпо-
хи**

(Сущность и онтологическая обусловленность биосферно-ноосферного перехода в концепции В.И. Вернадского (). Переход биосферы Земли в качество ноосферы как коррелята создания и главенства четвертого мира, с позиции эвристической онтологии (). Объективизм четвертого мира ноосферной эпохи биоэволюции с позиций эволюционной эпистемологии (). Приход постгуманитарной эпохи на пике глобализации – движителя биосферно-ноосферного перехода ().

Глава 3. Постгуманитарная эволюция человеческого вида и человеческого знания; третий мир Поппера как объективизация коллективного

планетарного разума

(Эволюция человека как единство и симбиоз животного вида и человеческого мышления – знания (). Третий мир К.Р. Поппера завершает эволюционное предназначение человека биологического (). Подготовка эволюции человека биологического к завершению его животной эволюции (). Информационно-энтропийное моделирование объективизации коллективного планетарного разума в форме мира III, переходящего в исчерпывающее знание, дозволенное человеку ()).

Глава 4. Четвертый мир как биотехнический симбиоз постгуманитарного человеческого вида и созданного им третьего мира. Этика и мораль четвертого мира

(Обоснование объективной самодостаточности понятия четвертого мира с позиции логической теории терминов (). Определение четвертого мира и существо биотехнического симбиоза (эвфемизм «голова профессора Доуэля») (). Целеполагание эволюции в формировании и действительности четвертого мира (). Этика и мораль четвертого мира, или человек «отрясает пыль с ног своих» ()).

Глава 5. Истинность четвертого мира, его логико-философское обоснование, объективность и самодостаточность – автономия от миров Платона–Поппера

(Значения истинности высказываний о четвертом мире в контексте общих утверждений о Мироздании (). Объективность четвертого мира в аспекте эволюционной эпистемологии и теория истины Альфреда Тарского (). Четвертый мир с логико-философских позиций и концепция «аналогово-дедуктивной» логики мира IV (). Объективность и самодостаточность четвертого мира как следствие его автономности от миров Платона–Поппера ()).

Глава 6. Конструкция четвертого мира в его биотехнической форме представления; генезис четвертого мира

(Четвертый мир без утопий, антиутопий и других фантазий, а есть сугубая реальность в логике движения эволюции человека-знания (). Трансформированный человек биотехнический, перепрограммирование его мышления (). Абрисная конструкция четвертого мира, его функционирование и генезис в эволюции человека-знания. Роль и назначение человека биотехнического (). Эмерджентность конструкции четвертого мира без субъекта человека-знания ()).

Глава 7. Целеполагание «полной» эволюции человеческого вида в последовательности эволюции человека-знания во взаимосвязи и подчиненности вселенской эволюции

(Понятие полной эволюции человеческого вида в контексте эволюции человека-знания (). Целеполагание полной эволюции человека биологического в соотнесении с эво-

люцией человеко-знания (). Взаимосвязь вселенской эволюции и эволюции человеко-знания с их иерархической подчиненностью (). Четвертый мир как эмерджентность в эволюции человеко-знания; к понятию «абсурдности» четвертого мира ().

Глава 8. Логико-философская, естественно-научная и конструктивная предтеча формирования четвертого мира с позиции объективного знания и биоэволюционного *status quo* настоящего времени

(Четвертый мир в восприятии современного человека как эмпирической системы в логической экстраполяции (). Философия объективного знания с диалектической доминантой и эволюционной эпистемологией в соотношении с неизбежностью формирования четвертого мира (). Степень устойчивости человека биологического в процессах формирования четвертого мира и действенность сивиредов расчеловечивания (). Конструктивная предтеча четвертого мира в представлении современного человека ().

Глава 9: ЗАКЛЮЧЕНИЕ. Возможные варианты пресечения создания четвертого мира; эскапизм и точка невозврата

Литература

Список основных операционных символов комплексной логики

Предметный указатель

Российская академия естественных наук им. В.И. Вернадского
Петровская академия наук и искусств
Ноосферная общественная академия наук

Яшин Алексей Афанасьевич

**ФЕНОМЕНОЛОГИЯ НООСФЕРЫ:
ЛОГИКО-ФИЛОСОФСКАЯ КОНСТРУКЦИЯ НООСФЕРНОГО МИРА**

ISBN 978-5-00188-230-5



Монография
«Живая материя и феноменология ноосферы»
Том 19

(Серия книг «Живая материя и феноменология ноосферы»
Заслуженного деятеля науки РФ, д-ра биол. наук,
д-ра техн. наук, профессора А.А. Яшина)

Научное издание

Редактирование, корректура – А.А. Яшин
Компьютерная верстка и изготовление оригинал-макета – С.В. Никитин

Подписано в печать 01.04.2023. Формат бумаги 60×84 1/16.
Бумага офсетная. Печать офсетная. Усл. печ. л. 18,0.
Тираж 250 экз. Заказ №

Отпечатано с готового оригинал-макета
в типографии ООО «Аквариус»
300062, г. Тула, ул. Октябрьская, 81-а.
Тел./факс: +7(4872) 49-73-73
E-mail: aquarius-press@mail.ru, grif-tula@mail.ru,
<http://www.grif-tula.ru>